



**CH 01/2026**  
**Gamme de machines**

Pour tracteur, chargeur agricole, sur pneus ou  
 télescopique et chariot élévateur



    [serco.ch](https://www.serco.ch)



# 50 YEARS

1975  
2025

## RIGHT HERE RIGHT NOW.



Depuis un demi-siècle, le nom Fliegl est synonyme de qualité, de fiabilité et d'esprit pionnier dans la construction de véhicules. Ce qui a commencé comme une petite entreprise familiale en 1975 est devenu un partenaire mondialement reconnu dans le secteur agricole.

D'un atelier individuel dans une ferme familiale à un groupe mondial d'entreprises comptant environ 1400 collaborateurs.

**1975** Josef Fliegl senior fonde Fliegl Maschinenbau GmbH à Kastl

Développement de produits pour les gammes de mélangeurs et de remorques basculantes **jusqu'à 1991**

**1991** L'entreprise s'étend en Thuringe, fondation de Fliegl Fahrzeugbau GmbH

Expansion en Hongrie et fondation de Fliegl Abda Kft. **1993**

**1995** Expansion - fondation de l'usine Fliegl à Tögging

Fondation du Fliegl Agro-Center à Kastl - présentation du premier modèle ASW Fliegl **1999**

**2005** Fliegl Fahrzeugbau inaugure sa deuxième usine à Triptis

Nouvel Agro-Center à Kastl et investissement dans le développement de produits et la production. Fondation de Fliegl Bau- und Kommunaltechnik GmbH **2008**

**2013** Construction d'une nouvelle usine ultramoderne à Mühldorf sur 30 hectares

Le Fliegl Agro-Center double ses entrepôts et ses halls de production **2019**

**2022** Fondation de Fliegl Grünlandtechnik et acquisition de Claas CARGOS (remorques autochargeuses)

Fliegl acquiert les droits de production du chargeur agricole 2527 **2024**

**2025** L'entreprise Fliegl célèbre son 50e anniversaire



Voir la chronologie complète de Fliegl →

<https://go.wirsindfliegl.com/chronik>





# Une qualité convaincante. Des produits enthousiasmants.

## Une production ultramoderne pour les normes de qualité les plus strictes

La vision de Fliegl devient réalité lors de la fabrication et du montage : nos idées donnent naissance à une technique adaptée à la pratique et nos innovations à des produits prêts pour la production en série. Dans ce but, nous ne laissons rien au hasard et ne faisons aucun compromis sur les normes de qualité. Grâce aux toutes dernières technologies laser et robotiques, nous fabriquons nos produits avec une flexibilité et une précision maximales. Cela permet de réduire considérablement les temps de production et d'augmenter la rentabilité.

## La ligne de peinture de l'Agro-Center

Outre une installation de grenailage à turbine, il est également possible de procéder à un prétraitement chimique par voie humide. Les pièces à parois épaisses et fines peuvent être préparées de manière optimale pour le processus de revêtement suivant avec un degré de soin SA 2,5 ou un dégraissage haute pression. Ensuite, des peintures en poudre de haute qualité à base de polyester ou des systèmes de peintures liquides à 2 composants à base de polyuréthane sont mis en œuvre dans un procédé à deux couches (couche de fond et couche de finition). Tous les véhicules et toutes les machines Fliegl sont dotés de surfaces résistantes aux UV et aux intempéries de la meilleure qualité pour véhicules utilitaires. Sous la peinture en poudre, un électrozincage à base d'époxy assure la meilleure protection anti-corrosion possible. La longue durée de vie des produits Fliegl est ainsi garantie.



Nous posons également des jalons en matière de durabilité chez Fliegl grâce à notre technologie de surface. Nous couvrons les processus de prétraitement, de peinture et de séchage, très gourmands en énergie, par nos propres processus de production à partir de panneaux solaires et de copeaux de bois, ainsi que par le chauffage urbain. Fliegl ne néglige pas non plus l'environnement.

## Galvanisation à chaud – pour une protection anti-corrosion optimale

Dans l'agriculture, les composants galvanisés à chaud sont d'une importance cruciale, car ils doivent résister à des conditions difficiles et à un climat souvent rude. Les pièces de machine galvanisées à chaud peuvent durer des dizaines d'années sans montrer de signes de corrosion ou d'usure. C'est pourquoi la galvanisation à chaud des produits Fliegl est une technologie très appréciée, qui contribue à garantir la longévité et l'efficacité des appareils agricoles.



## Nous avons de l'imagination

Fliegl s'est toujours distingué par ses nombreuses innovations agricoles. Notre soif de créer de nouveaux produits demeure inépuisable.

Nous sommes constamment à la recherche de nouvelles solutions, écoutons attentivement nos clients fidèles et en tirons notre inspiration.





# SOMMAIRE DES CATÉGORIES

01



**PANIER  
À MATÉRIAUX**

PAGES 07-16

02



**BALAYEUSES**

PAGES 17-30

03



**APPAREILS  
DE DÉBLAYAGE**

PAGES 31-42

04



**DISPOSITIFS  
POUR BALLES**

PAGES 43-56

05



**TECHNIQUE  
D'ALIMENTATION  
ET D'ENSILAGE**

PAGES 57-78

06



**TRAVAIL DU SOL  
ET PRÉS**

PAGES 79-86

07



**GODETS**

PAGES 87-102



PAGES 103-112

## **FOURCHES À PALETTE ET RETOURNEURS**



**08**

PAGES 113-122

## **MALAXEURS ET TARIÈRES**



**09**

PAGES 121-148

## **ENTRETIEN DES PAYSAGES ET FORESTIER**



**10**

PAGES 149-158

## **TECHNIQUE DE LISIER**



**11**

PAGES 159-184

## **ADAPTATEURS, POIDS ET ACCESSOIRES**



**12**

PAGES 185-196

## **APPAREILS D'ATTELAGE POUR EXCAVATRICES**



**13**

PAGES 197-199

## **CHARGEUR AGRICOLE 2527**



**14**

# Remarques et symboles



## Appareil convenant pour



Tracteur



Chargeur agricole



Chargeur sur pneus



Chargeur télescopique



Chariot élévateur à fourche



Excavatrice



Trois points



## Coûts de transport



70,00 CHF



145,00 CHF



170,00 CHF



230,00 CHF



sur demande



sur demande

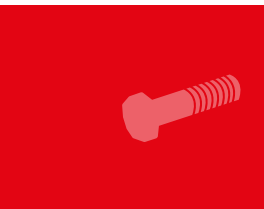

## Finition détaillée



### Attelage boulonné

L'attelage boulonné offre une excellente flexibilité. Il permet un attelage facile sur les véhicules porteurs les plus variés.



Exemple : panier à matériaux avec attelage à boulonner pour Claas Scorpion



Exemple : lamier à scies avec attelage à boulonner pour Manitou



### Construction conique

La grande majorité des godets Fliegl sont fabriqués avec une forme conique. Les parties latérales sont alors incurvées et le corps du godet est ainsi plus large vers le bas. Cela présente l'avantage de faciliter l'écoulement des matériaux en vrac et de réduire les résidus au minimum.



### Racleur très résistant à l'usure

Les appareils d'attelage identifiés par ce symbole sont équipés d'un racleur en acier HB 500 très résistant à l'usure. Il garantit une usure minimale dans tous les domaines d'application.

Reportez-vous à l'appareil d'attelage correspondant pour connaître l'épaisseur du racleur.



### Renforts sur le corps du godet

Afin d'accroître encore la résistance et la durabilité du corps du godet, nos godets sont dotés de renforts. Ils servent à consolider la structure de base du godet et le protègent en outre de l'abrasion lors des usages extrêmes.



### Galvanisation à chaud – une protection pour l'éternité

La galvanisation à chaud permet de lutter contre la corrosion rapide et peut prolonger la durée de vie du matériel ! Lors de la galvanisation à chaud, une adhérence particulièrement forte est générée entre le zinc et l'acier. De ce fait, toutes les cavités et tous les angles du composant sont parfaitement recouverts par une couche de protection durable et extrêmement résistante.

- » Protection anti-corrosion longue durée
- » Protection intégrale parfaite, même dans les cavités et sur les bords
- » Rentabilité élevée
- » Peu d'entretien
- » Grande résistance mécanique



### Revêtement par poudre – pour la résistance mécanique et la protection anti-corrosion

Lors du processus de revêtement par poudre, la peinture en poudre appliquée sur l'appareil est cuite à haute température et produit une surface durable, résistante et insensible aux rayures. Ce revêtement présente des avantages décisifs, tels qu'une grande longévité et une bonne résistance aux produits chimiques et aux intempéries, et convient à la perfection pour l'utilisation dans des environnements difficiles.



### Alimentation 12 V

Un raccordement permanent en 12 V est nécessaire pour la mise en service de l'appareil de travail.



# PANIER À MATÉRIAUX



01

Panier à matériaux « Maxi » .....	9
Panier à matériaux « Surélevé », accès latéral.....	10
Panier à matériaux « Surélevé », orientable.....	11
Panier à matériaux « Bas » .....	12
Panier à matériaux « Large ».....	13
Panier à matériaux « Boulonnable ».....	14
Panier à matériaux « Repliable ».....	15
Panier à matériaux « Small » .....	16
Panier à matériaux « Easy ».....	16
Panier à matériaux « Light », accès latéral.....	16

## PANIER S À MATÉRI AUX FLIEGL

Nos paniers à matériaux galvanisés à chaud offrent de multiples possibilités d'application : montages, réparations, travaux de nettoyage, travaux de peinture sur les murs et les plafonds, etc.

### Pré-certification CE

Conformément à la directive Machines 2006/42/CE, tous les paniers à matériaux utilisés pour élever des personnes à des hauteurs de levage supérieures à 3 m doivent être soumis à un examen CE de type.

Les paniers à matériaux Fliegl sont construits dans le respect de ces critères. L'examen CE de type doit être réalisé en association avec le véhicule porteur respectif. Dans ce cadre, divers points doivent être contrôlés, comme par exemple la stabilité, le guidage parallèle et les dispositifs de sécurité supplémentaires.

### Les points suivants doivent être respectés pour le véhicule porteur :

- » Stabilité
- » Guidage parallèle automatique
- » Verrouillage de la fonction de basculement
- » Réduction de la vitesse de levage et de descente
- » Dispositifs anti-rupture de tuyaux sur les vérins de levage
- » Hauteur de levage max. 10 m
- » Descente d'urgence pour des hauteurs de levage supérieures à 7,5 m
- » Talkies-walkies à des hauteurs de levage supérieures à 7,5 m ou en cas de mauvaise visibilité



Ils sont livrés prêts à être montés sur les tracteurs, les chargeurs agricoles, sur pneus ou télescopiques et les chariots élévateurs.

## COMPARATIF DES PANIER S À MATÉRI AUX

Type	Bas	Surélevé accès latéral	Surélevé accès central	Surélevé orientable	Maxi	Large	Boullonnable	Repliable
Galvanisé	✓	✓	✓	✓	✓	✓	✓	✓
Attelage	Euro, chargeur agricole, sur pneus ou télescopique	Euro, chargeur agricole, sur pneus ou télescopique	Euro, chargeur agricole, sur pneus ou télescopique	Euro, chargeur agricole, sur pneus ou télescopique	Euro, chargeur agricole, sur pneus ou télescopique	Euro, chargeur agricole, sur pneus ou télescopique	chariot élévateur	chariot élévateur
Surélévation (m)	-	1	1	1	1,40	-	-	-
Capacité de charge env. (kg)	250	250	250	250	250	250	120	120
Poids env. (kg)	170	220	220	380	240	240	120	85
Accès	latéral	latéral	central	latéral	latéral	latéral	latéral	latéral
Pré-certification CE*	✓	✓	✓	✓	✓	✓	-	-
Sol anti-dérapant	✓	✓	✓	✓	✓	✓	✓	✓
Compartment à outils	✓	✓	✓	✓	✓	✓	-	-



## Panier à matériaux « Maxi »

Le panier à matériaux professionnel avec un gain de hauteur supplémentaire de 1,40 m permet de travailler en toute sécurité et confortablement à des endroits particulièrement élevés.

APERÇU DES  
CATÉGORIES

01



Panier à matériaux très haut pour les endroits particulièrement élevés

### Données techniques

- » Attelage Euro de série
- » Attelage chargeur agricole, sur pneus ou télescopique boulonné individuel en option
- » Capacité de charge : 250 kg env.
- » Panier (L x l x h) : 1570 x 920 x 1100 mm

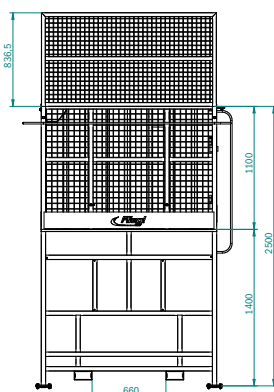

### Caractéristiques



- » Pré-certification CE
- » Gain de hauteur : 1,40 m
- » Grillage anti-dérapant au sol
- » Hauteur de travail avec chargeur frontal : max. 7000 mm
- » Compartiment à outils de série
- » Accès latéral
- » Accessoires voir page 13

### Attelage Euro

Référence	Désignation	Surélévation	Hauteur de travail	Poids env.	Unité	* CHF
ABHFLI000020V	Panier à matériaux « Maxi »	1400 mm	2500 mm	240 kg	pièce 	3.809,00

### Attelage chargeur agricole, sur pneus ou télescopique

Référence	Désignation	Surélévation	Hauteur de travail	Poids env.	Unité	* CHF
ABHHR000020V	Panier à matériaux « Maxi »	1400 mm	2500 mm	260 kg	pièce 	4.550,00

### Attelage chariot élévateur

Référence	Désignation	Surélévation	Hauteur de travail	Poids env.	Unité	* CHF
ABHFLI000021V	Panier à matériaux « Maxi »	1400 mm	2500 mm	220 kg	pièce 	3.744,00

\* Tous les prix courants indiqués correspondent à des prix H.T. Sous réserve d'erreurs, de modifications techniques ou de modifications tarifaires. Réimpression, même partielle, interdite. Les prix s'entendent départ Oberbipp. Coûts de transport et de montage sur demande. Suivez toute notre actualité sur [www.serco.ch](http://www.serco.ch)



## Panier à matériaux « Surélevé », accès latéral

Le panier à matériaux classique avec un gain de hauteur supplémentaire de 1 m.

APERÇU DES  
CATÉGORIES

01



Attelage boulonné (en option)



Accès latéral



Attelage au chariot élévateur avec sécurité de la chaîne

### Données techniques

- » Attelage Euro de série
- » Attelage chargeur agricole, sur pneus ou télescopique boulonné individuel en option
- » Capacité de charge : 250 kg env.
- » Panier (L x l x h) : 1570 x 920 x 1100 mm

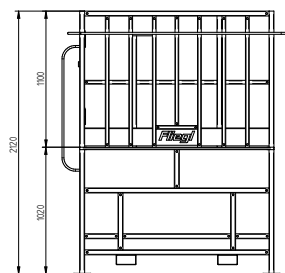

### Caractéristiques



- » Pré-certification CE
- » Gain de hauteur : 1 m
- » Grillage anti-dérapant au sol
- » Hauteur de travail avec chargeur frontal : max. 6500 mm
- » Compartiment à outils de série
- » Accès latéral
- » Accessoires voir page 13

### Attelage Euro

Référence	Désignation	Surélévation	Hauteur de travail	Poids env.	Unité	* CHF
ABHFLI000005V	Panier à matériaux « Surélevé », accès latéral	1000 mm	2120 mm	220 kg	pièce 	3.042,00

### Attelage chargeur agricole, sur pneus ou télescopique

Référence	Désignation	Surélévation	Hauteur de travail	Poids env.	Unité	* CHF
ABHHRTO00005V	Panier à matériaux « Surélevé », accès latéral	1000 mm	2120 mm	240 kg	pièce 	3.783,00

### Attelage chariot élévateur

Référence	Désignation	Surélévation	Hauteur de travail	Poids env.	Unité	* CHF
ABHFLI000008V	Panier à matériaux « Surélevé », accès latéral	1000 mm	2120 mm	215 kg	pièce 	2.977,00





◀ Voir la vidéo

## Panier à matériaux « Surélevé », orientable

Une flexibilité accrue et des possibilités d'application plus nombreuses, sans bloquer les routes ni les chemins – le panier à matériaux avec fonction d'orientation pour un travail peu encombrant convient particulièrement bien aux applications communales.

APERÇU DES  
CATÉGORIES

01



Fonction d'orientation jusqu'à 90° – idéal pour les zones d'accès étroit



### Données techniques

- » Attelage Euro de série
- » Attelage chargeur agricole, sur pneus ou télescopique soudé individuel en option
- » Orientation d'env. 90° des deux côtés, au total de 180° (en 4 étapes de 45° chacune)
- » Capacité de charge : 250 kg env.
- » Panier (L x l x h) : 1570 x 920 x 1100 mm

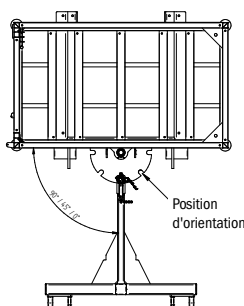

### Caractéristiques



- » Pré-certification CE
- » Gain de hauteur : 1 m
- » Grillage anti-dérapant au sol
- » Hauteur de travail avec chargeur frontal : max. 6500 mm
- » Compartiment à outils de série
- » Accès latéral
- » Accessoires voir page 13

### Attelage Euro

Référence	Désignation	Surélévation	Hauteur de travail	Poids env.	Unité	* CHF
ABHFLU000009V	Panier à matériaux « Surélevé », orientable	1000 mm	2120 mm	380 kg	pièce 	4.719,00

### Attelage chargeur agricole, sur pneus ou télescopique

Référence	Désignation	Surélévation	Hauteur de travail	Poids env.	Unité	* CHF
ABHHRTO00009V	Panier à matériaux « Surélevé », orientable	1000 mm	2120 mm	400 kg	pièce 	5.460,00



## Panier à matériaux « Bas »

L'assistant parfait pour les travaux de montage et d'entretien.

APERÇU DES  
CATÉGORIES ↓

01



Avec rehausse en plastique et grille de protection (en option)



Accès latéral

### Données techniques

- » Attelage Euro de série
- » Attelage chargeur agricole, sur pneus ou télescopique boulonné individuel en option
- » Capacité de charge : 250 kg env.
- » Panier (L x l x h) : 1570 x 920 x 1100 mm

### Caractéristiques



- » Pré-certification CE
- » Grillage anti-dérapant au sol
- » Compartiment à outils de série
- » Accès latéral
- » Accessoires voir page 13

### Attelage Euro

Référence	Désignation	Poids env.	Unité	* CHF
ABHFLI000010V	Panier à matériaux « Bas »	170 kg	pièce 	2.561,00

### Attelage chargeur agricole, sur pneus ou télescopique

Référence	Désignation	Poids env.	Unité	* CHF
ABHHRT000010V	Panier à matériaux « Bas »	190 kg	pièce 	3.302,00

### Attelage chariot élévateur

Référence	Désignation	Poids env.	Unité	* CHF
ABHFLI000001V	Panier à matériaux « Bas »	170 kg	2.496,00	2.496,00





◀ Voir la vidéo

## Panier à matériaux « Large »

Plus d'espace – la version large du panier à matériaux offre une très grande zone de travail pour répondre aux exigences les plus intensives.

APERÇU DES  
CATÉGORIES

01



Très grande zone de travail

### Données techniques

- » Attelage Euro de série
- » Capacité de charge : 250 kg env.
- » Attelage chargeur agricole, sur pneus ou télescopique boulonné individuel en option
- » Panier (L x l x h) : 2500 x 920 x 1100 mm

### Caractéristiques



- » Pré-certification CE
- » Grillage anti-dérapant au sol
- » Compartiment à outils de série
- » Accès latéral

### Attelage Euro

Référence	Désignation	Poids env.	Unité	* CHF
ABHFLI000015V	Panier à matériaux « Large »	240 kg	pièce	4.264,00

### Attelage chargeur agricole, sur pneus ou télescopique

Référence	Désignation	Poids env.	Unité	* CHF
ABHHRTO00015V	Panier à matériaux « Large »	260 kg	pièce	5.005,00

### Attelage chariot élévateur

Référence	Désignation	Poids env.	Unité	* CHF
ABHFLI000017V	Panier à matériaux « Large »	240 kg	pièce	4.199,00



Rehausse en plastique



Compartiment à outils



Grille de protection



Roues directionnelles



Protection antichute « Profi »

### Accessoires pour type Bas, Surélevé, Maxi et Large

Référence	Désignation	Unité	* CHF
① ABHFLI000805	Rehausse en plastique (obligatoire pour les travaux avec une tronçonneuse), montée – pour panier à matériaux Bas, Surélevé et Maxi	set	403,00
① ABHFLI000807	Rehausse en plastique (obligatoire pour les travaux avec une tronçonneuse), montée – pour panier à matériaux Large	set	520,00
② ABHFLI900006	Compartiment à outils, largeur 250 mm (incl. à l'achat d'un nouvel appareil)	pièce	123,50
② ABHFLI900013	Compartiment à outils, largeur 600 mm (incl. à l'achat d'un nouvel appareil)	pièce	195,00
③ ABHFLI900007	Grille de protection (obligatoire dans les espaces fermés) - pour panier à matériaux Bas, Surélevé et Maxi	pièce	442,00
③ ABHFLI900010	Grille de protection (obligatoire dans les espaces fermés) - pour panier à matériaux Large	pièce	728,00
④ ABHFLI900012	Roues directionnelles « Lourdes charges » Ø 200 mm, dont 2 avec frein de stationnement et 2 sans frein	set	338,00
⑤ SBWXXX600058	Protection antichute « Profi » avec corde, sac, harnais et dispositif antichute – poids autorisé : max. 125 kg	set	650,00
ABHFLI9000014	Dispositifs anti-rupture de tuyaux installation sur véhicule porteur	set	234,00
ABHFLI9000021	Peinture spéciale (couleur au choix)		650,00
ETZXX916600	Bandes de signalisation – supplément de prix	set	208,00
ABHFLI9000500	Examen CE de type (supplément de prix) selon la directive 2006/42/CE / pour panier à matériaux	pièce	auf Anfrage

\* Tous les prix courants indiqués correspondent à des prix H.T. Sous réserve d'erreurs, de modifications techniques ou de modifications tarifaires. Réimpression, même partielle, interdite. Les prix s'entendent départ Oberbipp. Coûts de transport et de montage sur demande. Suivez toute notre actualité sur [www.serco.ch](http://www.serco.ch)



## Panier à matériaux « Boulonnable »

Facile à assembler soi-même : le panier à matériaux pratique sous forme de kit à boulonner est idéal pour une utilisation variée sur chariot élévateur.

APERÇU DES CATÉGORIES

01



### Données techniques

- » Attelage chariot élévateur de série
- » Capacité de charge : 120 kg env.
- » Panier (L x l x h) : 1125 x 740 x 1100 mm

### Caractéristiques



- » Kit avec notice de montage
- » Construction boulonnée
- » Passages de fourche avec sécurité anti-glisserment
- » Tôle gaufrée anti-dérapante au sol
- » Accès latéral
- » Grille de protection réglable vers le bas

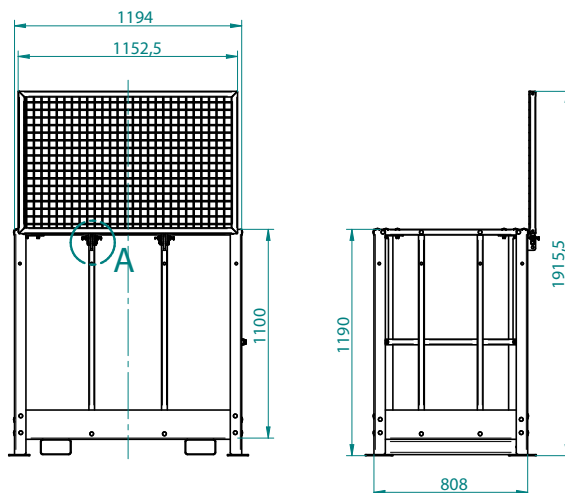

### Attelage fourche palette

Référence	Désignation	Poids env.	Unité	* CHF
ABHFLI000013V	Panier à matériaux « Boulonnable »	120 kg	pièce 	1.196,00



## Panier à matériaux « Repliable »

Peu encombrant et facile à ranger : le panier à matériaux repliable se démarque pour une utilisation rapide sur chariot élévateur, mais sait aussi se faire tout petit lorsqu'il est rangé. Le modèle idéal pour les amoureux de l'ordre !

APERÇU DES  
CATÉGORIES

01



### Données techniques

- » Repliable
- » Attelage chariot élévateur de série
- » Capacité de charge : 120 kg env.
- » Panier (L x l x h) : 1115 x 920 x 1040 mm

### Caractéristiques



- » Éclisses de chariot élévateur avec boulons de sécurité
- » Grillage anti-dérapant au sol
- » Accès latéral

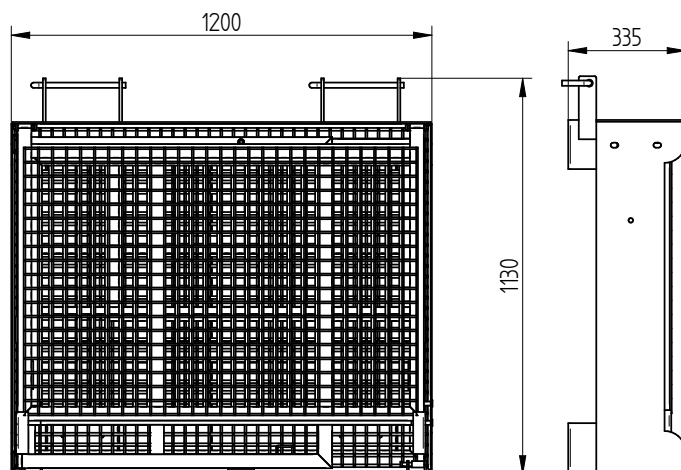

### Attelage fourche palette

Référence	Désignation	Poids env.	Unité	* CHF
ABHFLI000000	Panier à matériaux « Repliable »	85 kg	pièce	1.157,00



## Panier à matériaux « Small »

### Données techniques

- » Attelage chariot élévateur de série
- » Panier (L x l x h) : 1143 x 1070 x 1010 mm
- » Sol anti-dérapant
- » Compartiment à outils incl.
- » Peinture orange-jaune
- » Boulonnable



Attelage fourche palette

Référence	Désignation	Poids	Unité	* CHF
ABHFLI000030	Panier à matériaux « Small »	65 kg	pièce	871,00

## Panier à matériaux « Easy »

### Données techniques

- » Attelage chariot élévateur de série
- » Panier (L x l x h) : 1000 x 1125 x 1100 mm
- » Sol anti-dérapant
- » Peinture orange-jaune
- » Boulonnable
- » Incl. chaîne de sécurité



Attelage fourche palette

Référence	Désignation	Poids	Unité	* CHF
ABHFLI000031	Panier à matériaux « Easy »	67 kg	pièce	780,00

## Panier à matériaux « Light », accès latéral

### Données techniques

- » Attelage chariot élévateur de série
- » Panier (L x l x h) : 914 x 914 x 1155 mm
- » Sol anti-dérapant
- » Peinture orange-jaune
- » Incl. compartiment à outils
- » Repliable



Attelage fourche palette

Référence	Désignation	Poids	Unité	* CHF
ABHFLI000032	Panier à matériaux « Light »	100 kg	pièce	728,00

APERÇU DES  
CATÉGORIES

01



## 02

Balayeuse « Super Hero 700-M » .....	18
Balayeuse « Economy » .....	19
Balayeuse « Type 500 » et « Type 600 » .....	20
Balayeuse « Profi Gigant » .....	22
Balayeuse « PowerPro » .....	24
Balayeuse « Type 700 » .....	26
Balai pour herbes sauvages « Turbo » .....	27
Balai « Löwe » .....	28
Balai « Titan » .....	30
Balai « Luchs » .....	30



## Balayeuse « Super Hero 700-M »

Balayeuse d'une puissance impressionnante grâce à l'entraînement par arbre de transmission. Le nettoyage des surfaces et des zones très encrassées est un jeu d'enfant pour la « Super Hero 700-M » !

APERÇU DES  
CATÉGORIES ↓

02



Inclinable



Arbre de transmission grand angle



Roues porteuses pour lourdes charges

### Données techniques

- » Attelage trois points (cat. 2) et triangle automatique de série
- » Brosse de balayage Ø 700 mm
- » 2 béquilles de réglage massives pour un contact au sol optimal
- » 2 roues porteuses pour lourdes charges Ø 306 mm - conviennent même pour des conditions extrêmes
- » Vitesse de rotation de la brosse de balayage : 295 tr/min - à 1000 tr/min
- » Entraînement mécanique
- » Arbre de transmission grand angle
- » Orientation hydraulique d'env. 25° des deux côtés
- » Support de grandes dimensions

### Caractéristiques



- » Carter de machine robuste
- » Idéal pour les applications particulièrement difficiles
- » Deux vérins de pivotement avec œillet à rotule

### Attelage trois points et triangle automatique

Référence	Désignation	Largeur de travail	Poids env.	Unité	*CHF
KEHFLJ300155	Balayeuse « Hero 700-M »	1550 mm	480 kg	pièce	10.471,50
KEHFLJ300185	Balayeuse « Hero 700-M »	1850 mm	510 kg	pièce	10.868,00
KEHFLJ300230	Balayeuse « Hero 700-M »	2300 mm	550 kg	pièce	11.349,00



◀ Voir la vidéo

## Balayeuse « Economy »

La balayeuse dans sa forme la plus simple — le modèle « Economy » offre le confort de balayage habituel et séduit par sa simplicité.

APERÇU DES  
CATÉGORIES

02



Attelage avant ou arrière possible



Dispositif d'orientation mécanique



Roues directionnelles stables Ø 250 mm



Brosse de balayage réglable en continu



Dispositif trois points pour attelage avant ou arrière



Vidange hydraulique

### Données techniques

- » Attelage trois points (cat. 2) et triangle automatique de série
- » Brosse de balayage Ø 500 mm
- » Disque de balayage individuel avec poils en plastique
- » 2 roues porteuses réglables Ø 250 mm, à l'arrière
- » Orientation mécanique sur 3 positions d'env. 30° des deux côtés
- » Débit d'huile nécessaire : 30 - 60 l/min
- » Incl. cuve de collecte des déchets hydraulique
- » 1 connexion double effet nécessaire

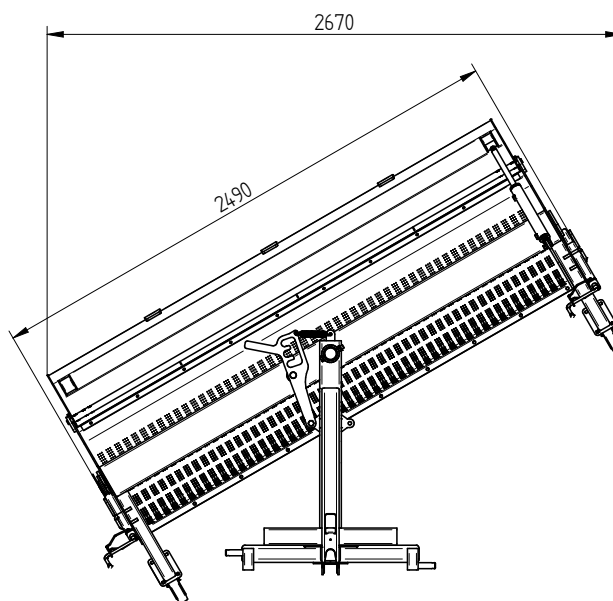

### Caractéristiques



- » Moteur hydraulique interne robuste – protection optimale contre les dommages, balayage près des bords possible
- » Brosse de balayage réglable en continu pour une meilleure adaptation au sol

### Attelage trois points et triangle automatique

Référence	Désignation	Largeur de travail	Poids env.	Unité	* CHF
KEHECO240000	Balayeuse « Economy »	2300 mm	360 kg	pièce	4.797,00

\* Tous les prix courants indiqués correspondent à des prix H.T. Sous réserve d'erreurs, de modifications techniques ou de modifications tarifaires. Réimpression, même partielle, interdite. Les prix s'entendent départ Oberbipp. Coûts de transport et de montage sur demande. Suivez toute notre actualité sur [www.serco.ch](http://www.serco.ch)





## Balayeuse « Type 500 » et « Type 600 »

La « Type 500 » est notre modèle polyvalent, robuste et compact. Il est l'assistant parfait pour les travaux de nettoyage dans les fermes, les étables et sur les routes très sales ! La « Type 600 » est votre partenaire fiable pour l'exploitation sur des surfaces très sales ! Les roues porteuses pour lourdes charges assurent un guidage optimal, même sur les terrains inégaux.

APERÇU DES CATEGORIES

02

### Données techniques

- » Disque de balayage individuel avec poils en plastique
- » Diamètre de la brosse de balayage :  
Type 500 : Ø 500 mm / Type 600 : Ø 600 mm
- » 2 roues porteuses réglables à l'arrière  
(Type 500 : Ø 250 mm / Type 600 : Ø 306 mm)
- » Orientation mécanique d'env. 30° des deux côtés
- » Débit d'huile nécessaire : 30 - 80 l/min
- » 1 connexion double effet nécessaire

### Caractéristiques



- » Moteur hydraulique interne robuste - protection optimale contre les dommages, balayage près des bords possible
- » Carter de machine robuste
- » Mode standby du balayage de série - balayage possible avec cuve de collecte des déchets ouverte en actionnant une vanne d'arrêt
- » Brosse de balayage réglable en continu pour améliorer encore les résultats du balayage
- » Balai utilisable jusqu'à la limite d'usure
- » Les balais latéraux coudés permettent un nettoyage optimal de la route



Dispositif d'orientation mécanique (30°), dispositif d'orientation hydraulique en option



Dispositif d'arrosage

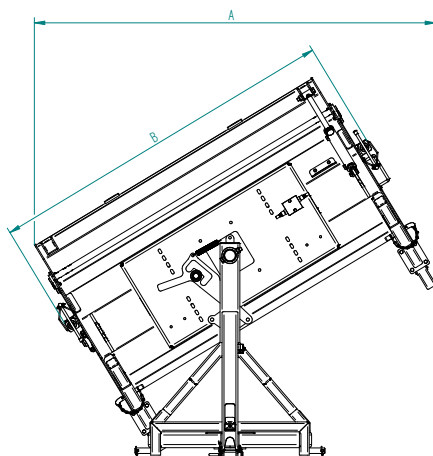

Largeur	A	B
1,55	2020	1730
1,85	2320	2030
2,1	2570	2280
2,3	2770	2480
2,65	3120	2830
2,8	3270	2980

Les dimensions se réfèrent à la balayeuse Type 500 et 600





◀ Voir la vidéo

## Balayeuse Type 500 et 600



Référence	Désignation	Largeur de travail	Unité	* CHF
KEHFLI155000	Balayeuse « Type 500 »	1550 mm	pièce	4.355,00
<b>Accessoires</b>				
KEHFLI155811	Cuve de collecte des déchets 87 l avec vidange hydraulique		pièce	1.131,00
KEHFLI900558	Protection anti-éclaboussures (recommandée pour les balayeuses sans cuve de collecte des déchets)		pièce	416,00
KEHFLI155806	Dispositif d'arrosage avec réservoir 120 l		pièce	2.977,00
KEHFLI155810	Brosse de balayage mixte - avec poils en plastique (épaisseur 2,7 mm) et acier (épaisseur 0,7 mm)		pièce	637,00
KEHFLI155825	Brosse de balayage renforcée - pour salissures importantes, convient également pour l'élevage		pièce	390,00
KEHFLI185000	Balayeuse « Type 500 »	1850 mm	pièce	4.420,00
KEHFLI000185	Balayeuse « Type 600 » - pour l'industrie	1850 mm	pièce	5.460,00
<b>Accessoires</b>				
KEHFLI185811	Cuve de collecte des déchets 104 l avec vidange hydraulique		pièce	1.157,00
KEHFLI900560	Protection anti-éclaboussures (recommandée pour les balayeuses sans cuve de collecte des déchets)		pièce	429,00
KEHFLI185806	Dispositif d'arrosage avec réservoir 120 l		pièce	3.055,00
KEHFLI185810	Brosse de balayage mixte - avec poils en plastique (épaisseur 2,7 mm) et acier (épaisseur 0,7 mm)		pièce	715,00
KEHFLI185825	Brosse de balayage renforcée - pour salissures importantes, convient également pour l'élevage		pièce	455,00
KEHFLI210000	Balayeuse « Type 500 »	2100 mm	pièce	4.485,00
KEHFLI000210	Balayeuse « Type 600 » - pour l'industrie	2100 mm	pièce	5.590,00
<b>Accessoires</b>				
KEHFLI210811	Cuve de collecte des déchets 120 l avec vidange hydraulique		pièce	1.209,00
KEHFLI900566	Protection anti-éclaboussures (recommandée pour les balayeuses sans cuve de collecte des déchets)		pièce	455,00
KEHFLI210806	Dispositif d'arrosage avec réservoir 120 l		pièce	3.172,00
KEHFLI210810	Brosse de balayage mixte - avec poils en plastique (épaisseur 2,7 mm) et acier (épaisseur 0,7 mm)		pièce	793,00
KEHFLI210825	Brosse de balayage renforcée - pour salissures importantes, convient également pour l'élevage		pièce	520,00
KEHFLI230000	Balayeuse « Type 500 »	2300 mm	pièce	4.810,00
KEHFLI000230	Balayeuse « Type 600 » - pour l'industrie	2300 mm	pièce	5.850,00
<b>Accessoires</b>				
KEHFLI230811	Cuve de collecte des déchets 130 l avec vidange hydraulique		pièce	1.248,00
KEHFLI900562	Protection anti-éclaboussures (recommandée pour les balayeuses sans cuve de collecte des déchets)		pièce	481,00
KEHFLI230806	Dispositif d'arrosage avec réservoir 120 l		pièce	3.263,00
KEHFLI230810	Brosse de balayage mixte - avec poils en plastique (épaisseur 2,7 mm) et acier (épaisseur 0,7 mm)		pièce	858,00
KEHFLI230825	Brosse de balayage renforcée - pour salissures importantes, convient également pour l'élevage		pièce	546,00
KEHFLI265000	Balayeuse « Type 500 »	2650 mm	pièce	5.070,00
KEHFLI000265	Balayeuse « Type 600 » - pour l'industrie	2650 mm	pièce	6.110,00
<b>Accessoires</b>				
KEHFLI265811	Cuve de collecte des déchets 140 l avec vidange hydraulique		pièce	1.287,00
KEHFLI900568	Protection anti-éclaboussures (recommandée pour les balayeuses sans cuve de collecte des déchets)		pièce	494,00
KEHFLI265806	Dispositif d'arrosage avec réservoir 120 l		pièce	3.354,00
KEHFLI265810	Brosse de balayage mixte - avec poils en plastique (épaisseur 2,7 mm) et acier (épaisseur 0,7 mm)		pièce	923,00
KEHFLI825265	Brosse de balayage renforcée - pour salissures importantes, convient également pour l'élevage		pièce	585,00
KEHFLI280000	Balayeuse « Type 500 »	2800 mm	pièce	5.330,00
KEHFLI000280	Balayeuse « Type 600 » - pour l'industrie	2800 mm	pièce	6.370,00
<b>Accessoires</b>				
KEHFLI280811	Cuve de collecte des déchets 158 l avec vidange hydraulique		pièce	1.430,00
KEHFLI900564	Protection anti-éclaboussures (recommandée pour les balayeuses sans cuve de collecte des déchets)		pièce	507,00
KEHFLI280806	Dispositif d'arrosage avec réservoir 120 l		pièce	3.419,00
KEHFLI280810	Brosse de balayage mixte - avec poils en plastique (épaisseur 2,7 mm) et acier (épaisseur 0,7 mm)		pièce	975,00
KEHFLI280825	Brosse de balayage renforcée - pour salissures importantes, convient également pour l'élevage		pièce	598,00
KEHFLI280815	Renforcement frontal pour version 2800 mm		pièce	546,00

## Accessoires pour balayeuse Type 500 et 600

KEHFLI000000	Dispositif trois points pour attelage avant ou arrière avec attelage trois points (cat. 2) et triangle automatique, orientation mécanique	pièce	760,50
KEHFLI000050	Pièce d'attelage chariot élévateur avec équilibrage pendulaire, orientation mécanique	pièce	1.170,00
KEHFLI000060	Pièce d'attelage Euro avec équilibrage pendulaire, orientation mécanique	pièce	1.625,00
KEHFLI000045	Pièce d'attelage Euro avec attelage trois points et équilibrage pendulaire (orientation méc.)	pièce	1.742,00
KEHFLI000065	Attelage chargeur sur pneus avec équilibrage pendulaire, orientation mécanique (incl. clapet anti-choc)	pièce	2.015,00
KEHFLI000070	Dispositif d'orientation hydraulique incl. pupitre de commande - supplément de prix	pièce	1.495,00
KEHFLI000100	Balai latéral Ø 600 mm - avec poils en plastique, monté à gauche	pièce	1.638,00
KEHFLI000105	Balai latéral Ø 600 mm - avec poils en plastique, monté à droite	pièce	1.638,00
KEHFLI000110	Balai latéral Ø 600 mm mixte - avec poils en plastique et acier, monté à gauche	pièce	1.716,00
KEHFLI000115	Balai latéral Ø 600 mm mixte - avec poils en plastique et acier, monté à droite	pièce	1.716,00
KEHFLI000120	Balai latéral pour mauvaises herbes Ø 600 mm avec segments en acier plat, monté à gauche	pièce	1.859,00
KEHFLI000125	Balai latéral pour mauvaises herbes Ø 600 mm avec segments en acier plat, monté à droite	pièce	1.859,00
KEHFLI000145	Balai latéral pour mauvaises herbes Ø 600 mm avec acier tressé, monté à gauche	pièce	1.859,00
KEHFLI000140	Balai latéral pour mauvaises herbes Ø 600 mm avec acier tressé, monté à droite	pièce	1.859,00
KEHFLI000130	Dispositif d'arrosage pour balai latéral et balai latéral pour mauvaises herbes (uniquement compatible avec un dispositif d'arrosage à réservoir de 120 l)	pièce	533,00
KEHFLI000150	Roue porteuse Ø 250 mm, à l'avant (nécessaire pour attelage avec équilibrage pendulaire) - Type 500	pièce	481,00
KEHFLI000155	Roue porteuse « Lourdes charges » Ø 306 mm, à l'avant (nécessaire pour attelage avec équilibrage pendulaire) - Type 600	pièce	793,00
KEHFLI000070	Dispositif d'orientation hydraulique incl. pupitre de commande	pièce	1.495,00
KEHFLI900090	Feux de position LED 12 V / 24 V, montés	set	429,00

\* Tous les prix courants indiqués correspondent à des prix H.T. Sous réserve d'erreurs, de modifications techniques ou de modifications tarifaires. Réimpression, même partielle, interdite. Les prix s'entendent départ Oberbipp. Coûts de transport et de montage sur demande. Suivez toute notre actualité sur [www.serco.ch](http://www.serco.ch)



## Balayeuse « Profi Gigant »

La balayeuse Profi est votre partenaire solide pour le nettoyage de grandes surfaces, comme par ex. les chantiers, les installations de recyclage ou les installations de biogaz. Cette balayeuse est dotée de disques de balayage (Ø 700 mm) robustes et durables ainsi que d'une grande cuve de collecte des déchets. L'exécution solide protège la balayeuse Profi contre les surcharges et garantit un guidage au sol optimal.

APERÇU DES  
CATÉGORIES

02



### Données techniques

- » Diamètre de la brosse de balayage 700 mm
- » Débit d'huile nécessaire 65-100 l
- » Mode standby du balayage de série
- » Dispositif d'orientation pendulaire avec course pendulaire jusqu'à 170 mm et équilibrage d'angle jusqu'à 16°
- » Dispositif pendulaire avec échelle graduée
- » Plaque à monter boulonnée
- » 3 roues porteuses pour lourdes charges de diamètre 306 mm - convient même pour des conditions extrêmes - la roue porteuse avant est montée sur la cuve de collecte des déchets
- » Cuve de collecte des déchets avec vidange hydraulique
- » 1 connexion double effet nécessaire
- » Balai latéral avec grande zone à ressorts pour une adaptation latérale optimale
- » En position repliée, le balai latéral est incliné vers le centre de la balayeuse pour un gain de place maximal
- » Dispositif d'arrosage et réservoir 300 l en option

### Caractéristiques

- » Idéal pour les applications particulièrement difficiles
- » Moteur hydraulique interne robuste – protection optimale contre les dommages, balayage près des bords possible
- » Carter de machine robuste
- » Brosse de balayage réglable en continu pour améliorer les résultats du balayage
- » Dispositif d'orientation hydraulique – contrôlable depuis le pupitre de commande



APERÇU DES  
CATÉGORIES

02

### Balayeuse « Profi Gigant »

Référence	Désignation	Largeur de travail	Unité	*CHF
KEHPRF230001	Balayeuse « Profi Gigant »	2300 mm	pièce	9.126,00
<b>Accessoires</b>				
KEHPRF230812	Cuve de collecte des déchets 520 l avec vidange hydraulique		pièce	3.263,00
KEHPRF230806	Dispositif d'arrosage avec réservoir 300 l		pièce	4.199,00
KEHPRF230820	Brosse de balayage mixte – avec poils en plastique (épaisseur 3,0 mm) et acier (épaisseur 0,7 mm)		pièce	1.027,00
KEHPRF280001	Balayeuse « Profi Gigant »	2800 mm	pièce	9.893,00
<b>Accessoires</b>				
KEHPRF280812	Cuve de collecte des déchets 620 l avec vidange hydraulique		pièce	3.588,00
KEHPRF280806	Dispositif d'arrosage avec réservoir 300 l		pièce	4.511,00
KEHPRF280820	Brosse de balayage mixte – avec poils en plastique (épaisseur 3,0 mm) et acier (épaisseur 0,7 mm)		pièce	1.118,00



Réservoir 300 l pour le dispositif d'arrosage



Dispositif d'arrosage – les buses de protection anti-éclaboussures protégées sur le carter pulvérisent l'eau près de la brosse et empêchent la production de poussière



Roues porteuses pour lourdes charges Ø 306 mm – roues en caoutchouc plein ultra-élastique, largeur 105 mm, montées sur roulement à billes, bande de roulement résistante à l'abrasion, version avec couronne de rotation lourde



Dispositif d'orientation hydraulique incl. pupitre de commande



Balai latéral à repliage mécanique



Bloc de vannes (de série)

### Accessoires

Référence	Désignation	Unité	*CHF
KEHPRF000110	Dispositif trois points pour attelage avant ou arrière avec attelage trois points (cat. 2) et triangle automatique, orientation hydraulique	pièce	903,50
KEHPRF000120	Pièce d'attelage Euro avec équilibrage pendulaire, orientation hydraulique	pièce	2.015,00
KEHPRF000027	Pièce d'attelage Euro et trois points avec équilibrage pendulaire	pièce	2.145,00
KEHPRF000125	Attelage chargeur sur pneus avec équilibrage pendulaire, orientation hydraulique (incl. clapet anti-choc)	pièce	2.340,00
KEHPRF902055	Balai latéral Ø 600 mm – avec poils en plastique, monté à gauche	pièce	1.690,00
KEHPRF902050	Balai latéral Ø 600 mm – avec poils en plastique, monté à droite	pièce	1.690,00
KEHPRF902065	Balai latéral Ø 600 mm mixte – avec poils en plastique et acier, monté à gauche	pièce	1.781,00
KEHPRF902060	Balai latéral Ø 600 mm mixte – avec poils en plastique et acier, monté à droite	pièce	1.781,00
KEHPRF902075	Balai latéral pour mauvaises herbes Ø 600 mm avec segments en acier plat, monté à gauche	pièce	1.911,00
KEHPRF902070	Balai latéral pour mauvaises herbes Ø 600 mm avec segments en acier plat, monté à droite	pièce	1.911,00
KEHPRF902067	Balai latéral pour mauvaises herbes Ø 600 mm avec acier tressé, monté à gauche	pièce	1.911,00
KEHPRF902068	Balai latéral pour mauvaises herbes Ø 600 mm avec acier tressé, monté à droite	pièce	1.911,00
KEHFLI000130	Dispositif d'arrosage pour balai latéral et balai pour mauvaises herbes (uniquement compatible avec un dispositif d'arrosage à réservoir de 300 l)	pièce	533,00
KEHFLI900090	Feux de position LED 12 V / 24 V, montés	set	429,00
ETZXX916600	Bandes de signalisation – supplément de prix	set	208,00

\* Tous les prix courants indiqués correspondent à des prix H.T. Sous réserve d'erreurs, de modifications techniques ou de modifications tarifaires. Réimpression, même partielle, interdite. Les prix s'entendent départ Oberbipp. Coûts de transport et de montage sur demande. Suivez toute notre actualité sur [www.serco.ch](http://www.serco.ch)





## Balayeuse « PowerPro »

La balayeuse « PowerPro » se distingue par sa grande capacité. Montée avec précision sur un godet pour matériaux lourds, elle peut saisir encore plus de saletés. De plus, le racleur très résistant à l'usure assure un ameublissement propre et efficace des résidus de terre et d'ensilage.

APERÇU DES CATEGORIES ↓

02



Avec dispositif de levage hydraulique et racleur en polyuréthane (en option)



Peut saisir de grosses quantités



Attelage chargeur agricole, sur pneus ou télescopique (en option)

### Données techniques

- » Brosse de balayage Ø 500 mm
- » Disque de balayage individuel avec poils en plastique
- » 2 béquilles de réglage pour un contact au sol optimal
- » Débit d'huile nécessaire : 30 - 60 l/min
- » 1 connexion double effet nécessaire















### Caractéristiques



- » Vidange d'une grande simplicité
- » Peut saisir de grosses quantités
- » Un seul passage avec la balayeuse suffit, même en cas de très grosses salissures
- » Moteur hydraulique interne robuste - protection optimale contre les dommages, balayage près des bords possible

Balayeuse « PowerPro »

Référence	Désignation	Largeur de travail	Poids env.	Attelage	Unité	*CHF
KEHPR0120010	Balayeuse « PowerPro »	1200 mm	280 kg	Euro	pièce	4.511,00
KEHHRT120010	Balayeuse « PowerPro »	1200 mm	330 kg	Chargeur agricole, sur pneus ou télescopique	pièce	5.330,00
KEHPR0900012	Unité de balayage « PowerPro » - sans godet	1200 mm	105 kg		pièce	3.809,00
<b>Accessoires</b>						
KEHPR0000040	Dispositif d'arrosage avec réservoir 85 l				pièce	3.263,00
KEHPR0000010	Brosse de balayage renforcée - pour salissures importantes, convient également pour l'élevage				pièce	325,00
KEHPR0001250	Brosse de balayage mixte - avec poils en plastique (épaisseur 3,0 mm) et acier (épaisseur 0,7 mm)				pièce	611,00
KEHPR0150010	Balayeuse « PowerPro »	1500 mm	310 kg	Euro	pièce	4.667,00
KEHHRT150010	Balayeuse « PowerPro »	1500 mm	360 kg	Chargeur agricole, sur pneus ou télescopique	pièce	5.486,00
KEHPR0900115	Unité de balayage « PowerPro » - sans godet	1500 mm	125 kg		pièce	3.887,00
<b>Accessoires</b>						
KEHPR0001540	Dispositif d'arrosage avec réservoir 85 l				pièce	3.497,00
KEHPR0001510	Brosse de balayage renforcée - pour salissures importantes, convient également pour l'élevage				pièce	377,00
KEHPR0001550	Brosse de balayage mixte - avec poils en plastique (épaisseur 3,0 mm) et acier (épaisseur 0,7 mm)				pièce	637,00
KEHPR0180010	Balayeuse « PowerPro »	1800 mm	340 kg	Euro	pièce	4.888,00
KEHHRT180010	Balayeuse « PowerPro »	1800 mm	390 kg	Chargeur agricole, sur pneus ou télescopique	pièce	5.707,00
KEHPR0900118	Unité de balayage « PowerPro » - sans godet	1800 mm	145 kg		pièce	3.965,00
<b>Accessoires</b>						
KEHPR0001840	Dispositif d'arrosage avec réservoir 85 l				pièce	3.588,00
KEHPR0001810	Brosse de balayage renforcée - pour salissures importantes, convient également pour l'élevage				pièce	442,00
KEHPR0001850	Brosse de balayage mixte - avec poils en plastique (épaisseur 3,0 mm) et acier (épaisseur 0,7 mm)				pièce	663,00

Référence	Désignation	Largeur de travail	Poids env.	Attelage	Unité	*CHF
KEHPRO200010	Balayeuse « PowerPro »	2000 mm	370 kg	Euro	pièce 	5.044,00
KEHHRT200010	Balayeuse « PowerPro »	2000 mm	420 kg	Chargeur agricole, sur pneus ou télescopique	pièce 	5.863,00
KEHPRO900120	Unité de balayage « PowerPro » – sans godet	2000 mm	160 kg		pièce 	4.043,00
<b>Accessoires</b>						
KEHPRO002040	Dispositif d'arrosage avec réservoir 85 l				pièce	3.653,00
KEHPRO002010	Brosse de balayage renforcée – pour salissures importantes, convient également pour l'élevage				pièce	481,00
KEHPRO002050	Brosse de balayage mixte – avec poils en plastique (épaisseur 3,0 mm) et acier (épaisseur 0,7 mm)				pièce	689,00
KEHPRO220010	Balayeuse « PowerPro »	2200 mm	400 kg	Euro	pièce 	5.213,00
KEHHRT220010	Balayeuse « PowerPro »	2200 mm	450 kg	Chargeur agricole, sur pneus ou télescopique	pièce 	6.019,00
KEHPRO900122	Unité de balayage « PowerPro » – sans godet	2200 mm	175 kg		pièce 	4.121,00
<b>Accessoires</b>						
KEHPRO002240	Dispositif d'arrosage avec réservoir 85 l				pièce	3.731,00
KEHPRO002210	Brosse de balayage renforcée – pour salissures importantes, convient également pour l'élevage				pièce	507,00
KEHPRO002250	Brosse de balayage mixte – avec poils en plastique (épaisseur 3,0 mm) et acier (épaisseur 0,7 mm)				pièce	715,00
KEHPRO240010	Balayeuse « PowerPro »	2400 mm	450 kg	Euro	pièce 	5.356,00
KEHHRT240010	Balayeuse « PowerPro »	2400 mm	500 kg	Chargeur agricole, sur pneus ou télescopique	pièce 	6.162,00
KEHPRO900124	Unité de balayage « PowerPro » – sans godet	2400 mm	190 kg		pièce 	4.199,00
<b>Accessoires</b>						
KEHPRO002440	Dispositif d'arrosage avec réservoir 85 l				pièce	3.809,00
KEHPRO002410	Brosse de balayage renforcée – pour salissures importantes, convient également pour l'élevage				pièce	520,00
KEHPRO002450	Brosse de balayage mixte – avec poils en plastique (épaisseur 3,0 mm) et acier (épaisseur 0,7 mm)				pièce	741,00
KEHPRO260010	Balayeuse « PowerPro »	2600 mm	500 kg	Euro	pièce 	5.512,00
KEHHRT260010	Balayeuse « PowerPro »	2600 mm	550 kg	Chargeur agricole, sur pneus ou télescopique	pièce 	6.331,00
KEHPRO900126	Unité de balayage « PowerPro » – sans godet	2600 mm	205 kg		pièce 	4.264,00
<b>Accessoires</b>						
KEHPRO002640	Dispositif d'arrosage avec réservoir 85 l				pièce	3.887,00
KEHPRO002610	Brosse de balayage renforcée – pour salissures importantes, convient également pour l'élevage				pièce	533,00
KEHPRO002650	Brosse de balayage mixte – avec poils en plastique (épaisseur 3,0 mm) et acier (épaisseur 0,7 mm)				pièce	754,00
KEHPRO280010	Balayeuse « PowerPro »	2800 mm	550 kg	Euro	pièce 	5.733,00
KEHHRT280010	Balayeuse « PowerPro »	2800 mm	600 kg	Chargeur agricole, sur pneus ou télescopique	pièce 	6.552,00
KEHPRO900128	Unité de balayage « PowerPro » – sans godet	2800 mm	220 kg		pièce 	4.420,00
<b>Accessoires</b>						
KEHPRO002840	Dispositif d'arrosage avec réservoir 85 l				pièce	3.965,00
KEHPRO002810	Brosse de balayage renforcée – pour salissures importantes, convient également pour l'élevage				pièce	546,00
KEHPRO002850	Brosse de balayage mixte – avec poils en plastique (épaisseur 3,0 mm) et acier (épaisseur 0,7 mm)				pièce	780,00



Dispositif d'arrosage avec réservoir 85 l



Unité de balayage, sans godet pour matériaux lourds











Balai latéral Ø 600 mm (en option)



Balai latéral pour mauvaises herbes (en option)

## Accessoires

Référence	Désignation	Unité	*CHF
KEHPRO000025	Balai latéral Ø 600 mm – avec poils en plastique, monté à gauche	pièce 	1.716,00
KEHPRO000020	Balai latéral Ø 600 mm – avec poils en plastique, monté à droite	pièce 	1.716,00
KEHPRO000050	Balai latéral Ø 600 mm mixte – avec poils en plastique et acier, monté à gauche	pièce 	1.794,00
KEHPRO000045	Balai latéral Ø 600 mm mixte – avec poils en plastique et acier, monté à droite	pièce 	1.794,00
KEHPRO000060	Balai latéral pour mauvaises herbes Ø 600 mm avec segments en acier plat, monté à gauche	pièce 	1.950,00
KEHPRO000055	Balai latéral pour mauvaises herbes Ø 600 mm avec segments en acier plat, monté à droite	pièce 	1.950,00
KEHPRO000075	Balai latéral pour mauvaises herbes Ø 600 mm avec acier tressé, monté à gauche	pièce 	1.950,00
KEHPRO000070	Balai latéral pour mauvaises herbes Ø 600 mm avec acier tressé, monté à droite	pièce 	1.950,00
KEHFLI000130	Dispositif d'arrosage pour balai latéral et balai pour mauvaises herbes (uniquement compatible avec un dispositif d'arrosage à réservoir de 85 l)	pièce	533,00
KEHPRO000035	Dispositif de levage hydraulique (alors 2 connexions double effet nécessaires)	pièce	1.131,00
ETXXX916600	Bandes de signalisation – supplément de prix	set	208,00

Racleurs et lames à boulonner voir pages 174, 175



## Balayeuse « Type 700 »

La balayeuse avec une grande brosse de balayage et un énorme rendement de surface.

APERÇU DES CATEGORIES

02



Avec pieds et roues porteuses pour lourdes charges

Dispositif d'orientation hydraulique

### Données techniques

- » Attelage trois points cat. 2 de série
- » Brosse de balayage Ø 700 mm
- » Disque de balayage individuel avec poils en plastique
- » 2 roues porteuses pour lourdes charges Ø 306 mm – conviennent même pour des conditions de travail extrêmes
- » Orientation hydraulique d'env. 20° des deux côtés
- » Débit d'huile nécessaire : 40 - 60 l/min
- » 2 connexions double effet nécessaires

### Caractéristiques







- » Moteur hydraulique interne robuste – protection optimale contre les dommages, balayage près des bords possible
- » Carter de machine robuste
- » Brosse de balayage réglable en continu pour améliorer encore les résultats du balayage

### Attelage trois points

Référence	Désignation	Largeur de travail	Unité	*CHF
KEHFL100155	Balayeuse « Type 700 »	1550 mm	pièce 	5.499,00
KEHFL100185	Balayeuse « Type 700 »	1850 mm	pièce 	5.902,00
KEHFL100210	Balayeuse « Type 700 »	2100 mm	pièce 	6.305,00
KEHFL100230	Balayeuse « Type 700 »	2300 mm	pièce 	6.695,00
KEHFL100280	Balayeuse « Type 700 »	2800 mm	pièce 	7.098,00
KEHFL100330	Balayeuse « Type 700 »	3300 mm	pièce 	8.034,00

### Accessoires

Référence	Désignation	Unité	*CHF
KEHFL100600	Attelage Euro, boulonnable avec compensation de niveau	pièce 	1.638,00
KEHFL100605	Attelage chargeur sur pneus, boulonnable avec compensation de niveau	pièce 	1.872,00
KEHFL100700	Adaptateur d'attelage pour plaque communale taille 3 (DIN 76060) / incl. réglage en hauteur hydr.	pièce 	4.537,00
KEHFL100705	Adaptateur d'attelage pour plaque communale taille 5 (DIN 15432) / incl. réglage en hauteur hydr.	pièce 	4.719,00
KEHFL900090	Feux de position LED 12 V / 24 V, montés	set	429,00
KEHFL100525	Protection anti-poussière pour version 1550 mm	pièce	533,00
KEHFL100524	Protection anti-poussière pour version 1850 mm	pièce	572,00
KEHFL100523	Protection anti-poussière pour version 2100 mm	pièce	611,00
KEHFL100520	Protection anti-poussière pour version 2300 mm	pièce	650,00
KEHFL100521	Protection anti-poussière pour version 2800 mm	pièce	702,00
KEHFL100522	Protection anti-poussière pour version 3300 mm	pièce	741,00
KEHFL000190	Vanne de commutation simple (alors 1 seul distributeur double effet nécessaire)	pièce	845,00
ETZXX916600	Bandes de signalisation – supplément de prix	set	208,00





## Balai pour herbes sauvages « Turbo »

Le balai pour herbes sauvages à entraînement hydraulique permet d'éliminer tous les types de mauvaises herbes sans effort et sans produits chimiques.

### Données techniques

- » Attelage Euro, trois points et chariot élévateur à fourche de série
- » Réglable sur 3 positions d'env. 30° à 90° des deux côtés
- » Diamètre balai 600 mm avec acier tressé revêtu de plastique
- » Débit d'huile nécessaire : min. 35 l/min
- » 1 connexion double effet nécessaire

### Caractéristiques



- » Possibilité de réglage mécanique de l'angle de balayage
- » Garde-boue réglable de série



Acier tressé revêtu de plastique pour une meilleure élimination des herbes sauvages

APERÇU DES CATEGORIES

02



1

Attelage, structure de base, moteur hydraulique, acier tressé et garde-boue de série

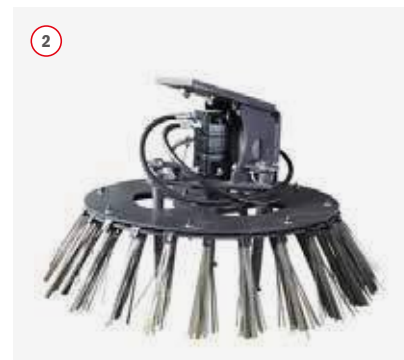

2



Sécurité pour chariot élévateur



Avant



Après



3

### Attelage Euro, trois points et chariot élévateur à fourche

Référence	Désignation	Diamètre balai	Poids env.	Unité	*CHF
1 KEBFLI000060	Balai pour herbes sauvages « Turbo » avec acier tressé	600 mm	350 kg	pièce	5.330,00

### Attelage chargeur agricole, sur pneus ou télescopique

Référence	Désignation	Diamètre balai	Poids env.	Unité	*CHF
KEBHRT000060	Balai pour herbes sauvages « Turbo » avec acier tressé	600 mm	370 kg	pièce	6.071,00

### Sans attelage

Référence	Désignation	Diamètre balai	Poids env.	Unité	*CHF
2 BAVFLI031008	Tête de balai pour herbes sauvages avec segments en acier plat incl. moteur hydraulique, sans attelage	600 mm	60 kg	pièce	3.380,00

### Accessoires

Référence	Désignation	Diamètre balai	Poids env.	Unité	*CHF
KEBFLI000105	Disque de balai pour herbes sauvages avec segments en acier plat	1000 mm	75 kg	pièce	1.170,00
KEBFLI000113	Grand disque de balai pour herbes sauvages avec segments en acier plat (pour le nettoyage extérieur) au lieu d'acier tressé (à l'achat d'un nouvel appareil) - supplément de prix	1000 mm		pièce	546,00
3 KEBFLI000112	Pneu d'étable	1100 mm		pièce	1.014,00

\* Tous les prix courants indiqués correspondent à des prix H.T. Sous réserve d'erreurs, de modifications techniques ou de modifications tarifaires. Réimpression, même partielle, interdite. Les prix s'entendent départ Oberbipp. Coûts de transport et de montage sur demande. Suivez toute notre actualité sur [www.serco.ch](http://www.serco.ch)



## Balai « Löwe »

**Tout simplement propre – pour un usage universel  
– balayer et déblayer en une seule fois !**

Un appareil aux multiples possibilités d'application. Notre balai « Löwe » vous permet de balayer et de déblayer en même temps ! Ce balai galvanisé est prêt à l'emploi en quelques petites minutes, car aucune connexion hydraulique n'est nécessaire.

Grâce aux 8 ou 12 rangées de balais performants, vous gagnez en outre du temps. Les poils robustes garantissent une capacité de balayage optimale et une longue durée de vie. Les supports larges du balai améliorent le guidage au sol et nettoient votre poste de travail en un rien de temps. En hiver, vous pouvez utiliser le racloir pour déblayer la neige et balayer en même temps les restes de neige pour une propreté absolue.

### De série

- ① Attelage Euro et chariot élévateur à fourche
- ② Galvanisé – pour une meilleure protection anti-corrosion
- ③ 8 ou 12 rangées de balais avec des poils solides en plastique et 4 guides
- ④ Roulettes d'approche et pieds en polyuréthane

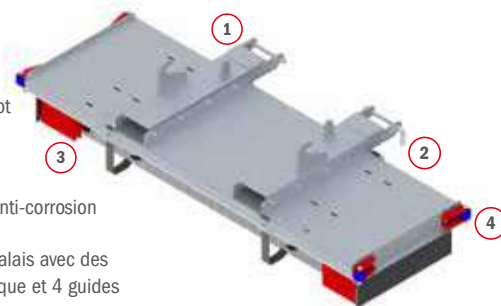

### Données techniques

- » Roulettes d'approche et pieds

### Caractéristiques

- » Balai avec 8 ou 12 rangées de balais
- » Poils en plastique, hauteur : 255 mm
- » Aucun entraînement hydraulique ni mécanique nécessaire
- » Galvanisé – pour une meilleure protection anti-corrosion
- » Balayage sans production de poussière
- » Sans entretien
- » Cadre porteur très robuste
- » Attelage Euro et chariot élévateur à fourche combiné de série – dimensions intérieures éclisses de chariot élévateur (L x l) : 195 x 80 mm
- » Surfaces lisses pour un nettoyage facile et rapide du balai
- » Capacité de balayage optimale même sur les sols inégaux







Balai « Löwe » avec lame de nivellement (en option) – élimine même les salissures incrustées



Déchets de jardin, compost



Terre, gravier, gravats



Sciure de bois, sable, matériaux en vrac fins



Neige



Paillis d'écorce, copeaux de bois, bois



Avec godet basculant (en option)

APERÇU DES  
CATEGORIES

02

### Attelages :



Euro (de série)



Chariot élévateur (de série)



Chargeur sur pneus ou télescopique (en option)



Godet (en option)



Attelage pour godet multiservice















Attelage pour pince-balle















Aides au réglage

### Attelage Euro et chariot élévateur à fourche

Référence	Désignation	Rangées de balais	Largeur de travail	Unité	* CHF
KEBFLI150005	Balai « Löwe »	8	1500 mm	pièce 	2.834,00
KEBFLI200005	Balai « Löwe »	8	2000 mm	pièce 	3.068,00
KEBFLI250005	Balai « Löwe »	8	2500 mm	pièce 	3.445,00
KEBFLI300005	Balai « Löwe »	8	3000 mm	pièce 	3.770,00
KEBFLI350005	Balai « Löwe »	8	3500 mm	pièce 	5.018,00
KEBFLI400005	Balai « Löwe »	8	4000 mm	pièce 	6.266,00
KEBFLI150015	Balai « Löwe »	12	1500 mm	pièce 	3.549,00
KEBFLI200015	Balai « Löwe »	12	2000 mm	pièce 	3.822,00
KEBFLI250015	Balai « Löwe »	12	2500 mm	pièce 	4.238,00
KEBFLI300015	Balai « Löwe »	12	3000 mm	pièce 	4.615,00
KEBFLI350015	Balai « Löwe »	12	3500 mm	pièce 	5.902,00
KEBFLI400015	Balai « Löwe »	12	4000 mm	pièce 	7.176,00

### Accessoires pour type Löwe, Titan et Luchs

Référence	Désignation	Largeur de travail	Unité	* CHF
KEBFLI000206	Attelage pince-balle – supplément de prix		pièce 	975,00
KEBFLI000200	Attelage chargeur sur pneus ou télescopique – supplément de prix		pièce 	806,00
KEBFLI000210	Attelage godet – supplément de prix		pièce 	949,00
KEBFLI000205	Attelage godet multiservice – supplément de prix		pièce 	1.144,00
KEBFLI000241	Godet basculant rigide	2000 mm	pièce 	1.560,00
KEBFLI000242	Godet basculant rigide	2500 mm	pièce 	1.690,00
KEBFLI000243	Godet basculant rigide	3000 mm	pièce 	1.820,00
KEBFLI000207	Commande hydraulique pour godet basculant rigide		pièce	585,00
KEBFLI000268	Lame de nivellement « Robuste » avec racleur en polyuréthane	2000 mm	pièce 	1.937,00
KEBFLI000276	Lame de nivellement « Robuste » avec racleur en polyuréthane	2500 mm	pièce 	2.067,00
KEBFLI000278	Lame de nivellement « Robuste » avec racleur en polyuréthane	3000 mm	pièce 	2.197,00
KEBFLI000284	Lame de nivellement « Robuste » avec racleur en acier HB 500	2000 mm	pièce 	1.937,00
KEBFLI000286	Lame de nivellement « Robuste » avec racleur en acier HB 500	2500 mm	pièce 	2.067,00
KEBFLI000288	Lame de nivellement « Robuste » avec racleur en acier HB 500	3000 mm	pièce 	2.197,00
KEBFLI000274	Version combinée - patins de glissement + roulettes d'approche (supplément de prix) pour balai « Löwe »		set	260,00
KEBFLI000280	Aides au réglage		set	182,00
ETXXX916600	Bandes de signalisation – supplément de prix		set	208,00
KEBFLI000256	Poils en acier pour applications industrielles, longueur 270 mm – supplément de prix	1500 mm	set	1.157,00
KEBFLI000257	Poils en acier pour applications industrielles, longueur 270 mm – supplément de prix	2000 mm	set	1.534,00
KEBFLI000258	Poils en acier pour applications industrielles, longueur 270 mm – supplément de prix	2500 mm	set	1.898,00
KEBFLI000259	Poils en acier pour applications industrielles, longueur 270 mm – supplément de prix	3000 mm	set	2.275,00
KEBFLI000260	Poils en acier pour applications industrielles, longueur 270 mm – supplément de prix	3500 mm	set	2.639,00
KEBFLI000261	Poils en acier pour applications industrielles, longueur 270 mm – supplément de prix	4000 mm	set	3.042,00

\* Tous les prix courants indiqués correspondent à des prix H.T. Sous réserve d'erreurs, de modifications techniques ou de modifications tarifaires. Réimpression, même partielle, interdite. Les prix s'entendent départ Oberbipp. Coûts de transport et de montage sur demande. Suivez toute notre actualité sur [www.serco.ch](http://www.serco.ch)





Voir la vidéo ▶



## Balai « Titan »

Un appareil efficace pour le nettoyage fiable des surfaces très sales, par ex. dans les installations de compostage, de recyclage et de biogaz – le balai « Titan » offre encore plus de rangées de balais et donc une énorme surface de balayage pour les résidus tenaces.



Attelage Euro et chariot élévateur à fourche combiné



Rangées de balais remplaçables et patins de stationnement pour un stockage sans dommages



Surface de balayage énorme pour un résultat du balayage optimal en cas de salissures importantes

### Caractéristiques

- » Balai avec 22 rangées de balais
- » Poils en plastique, hauteur : 255 mm
- » Aucun entraînement hydraulique ni mécanique nécessaire
- » Galvanisé – pour une meilleure protection anti-corrosion
- » Balayage sans production de poussière
- » Sans entretien
- » Cadre porteur très robuste
- » Attelage Euro et chariot élévateur à fourche combiné de série – dimensions intérieures éclisses de chariot élévateur
- (L x l) : 195 x 80 mm
- » Surfaces lisses pour un nettoyage facile et rapide du balai
- » Capacité de balayage optimale même sur les sols inégaux



### Attelage Euro et chariot élévateur à fourche

Référence	Désignation	Largeur de travail	Unité	*CHF
KEBFLJ200020	Balai « Titan »	2000 mm	pièce	4.498,00
KEBFLJ250020	Balai « Titan »	2500 mm	pièce	4.888,00
KEBFLJ300020	Balai « Titan »	3000 mm	pièce	5.226,00

## Balai « Luchs »

Grâce à sa brosse d'angle, le balai Luchs nettoie complètement tous les bords, que ce soit au niveau des murs ou des bordures. Capacité de balayage maximale garantie !

Voir la vidéo ▶



### Caractéristiques

- » Balai avec 8 rangées de balais
- » Roulettes d'approche en polyuréthane résistant à l'usure



### Attelage Euro et chariot élévateur à fourche

Référence	Désignation	Largeur de travail	Unité	*CHF
KEBFLJ150030	Balai « Luchs » avec roulettes d'approche et brosse d'angle	1500 mm	pièce	3.094,00
KEBFLJ200030	Balai « Luchs » avec roulettes d'approche et brosse d'angle	2000 mm	pièce	3.328,00
KEBFLJ250030	Balai « Luchs » avec roulettes d'approche et brosse d'angle	2500 mm	pièce	3.705,00
KEBFLJ300030	Balai « Luchs » avec roulettes d'approche et brosse d'angle	3000 mm	pièce	4.030,00
KEBFLJ350030	Balai « Luchs » avec roulettes d'approche et brosse d'angle	3500 mm	pièce	5.278,00
KEBFLJ400030	Balai « Luchs » avec roulettes d'approche et brosse d'angle	4000 mm	pièce	6.526,00

# APPAREILS DE DÉBLAYAGE



03

Lame de déblayage « Maxi » .....	32
Lame communale « Mono » .....	34
Lame communale « Duplex » .....	35
Lame de nivellement et de déneigement « Mammuth Duplex » .....	36
Lame de nivellement et de déneigement « Mammuth Mono » .....	38
Lame de nivellement et de déblayage « Olaf » .....	39
Lame de déblayage « Standard » .....	39
Racloir « Universal », rigide .....	39
Racloir « Universal Pro », hydraulique .....	40
Racloir « Universal Pro », rigide .....	41
Lame de déblayage « Economy » avec attelage chariot élévateur .....	42
Lame de déblayage pour l'étable, la ferme ou de déneigement .....	42





## Lame de déblayage « Maxi »

L'outil universel – utilisable tout au long de l'année.

Pour la neige, l'ensilage, le fumier et d'autres matériaux. Pour le déblayage des grandes surfaces industrielles, des parkings et des rues.



Avec drapeaux de signalisation (en option)



Largeur de déblayage réglable en continu par les 2 panneaux latéraux, grillage de rehausse (en option)



Excellent résultat du déblayage

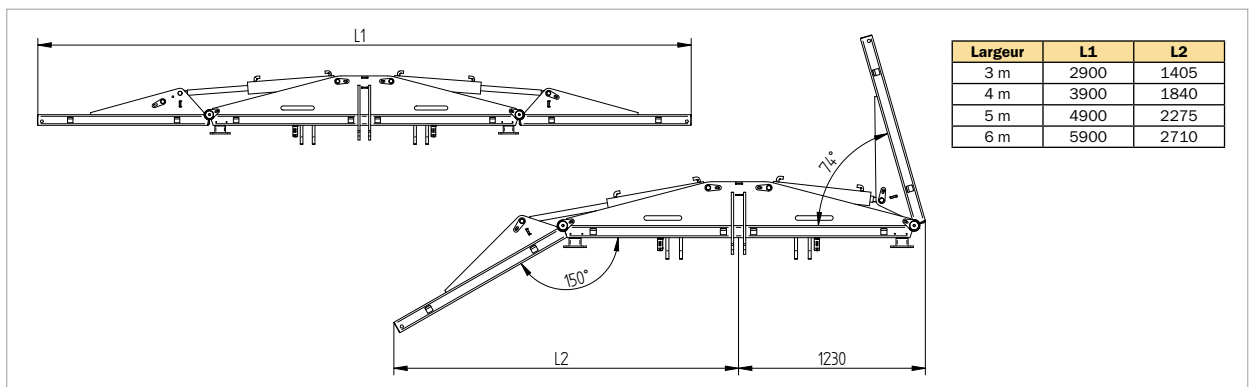

### Données techniques

- » Hauteur de lame : env. 1100 mm
- » Panneaux à orientation hydraulique de 115° vers l'avant et 30° vers l'arrière
- » 2 connexions double effet nécessaires

### Caractéristiques

- » Panneaux avec commande séparée
- » Dispositif trois points montable à 2 hauteurs différentes
- » Racleurs en caoutchouc résistants à l'usure (hauteur 250 mm, épaisseur 30 - 35 mm) avec câbles en acier moulés, incl. bandes en acier HB 450

- » Pas d'endommagement par des objets en saillie, par ex. les plaques d'égout, etc.
- » La largeur de déblayage peut être réglée en continu de la largeur de base de 2460 mm jusqu'à L1 (voir schéma)







Avec racleurs en caoutchouc, longue durée de vie grâce aux câbles en acier moulés



APERÇU DES  
CATÉGORIES

03



Déplace des montagnes de matériaux



Bandes en acier HB 450





Panneaux avec commande séparée









Fonction d'orientation hydraulique

## Attelage Euro et trois points

Référence	Désignation	Largeur de travail	Version	Largeur de transport env.	Unité	* CHF
GSSFLM200001V	Lame de déblayage « Maxi »	4000 mm	orientable	2500 mm	pièce 	13.286,00
GSSFLM200002V	Lame de déblayage « Maxi »	5000 mm	orientable	2500 mm	pièce 	14.027,00
GSSFLM200003V	Lame de déblayage « Maxi »	6000 mm	orientable	2500 mm	pièce 	14.768,00

## Accessoires

Référence	Désignation	Largeur de travail	Hauteur	Unité	* CHF
GSSFLM200051	Grillage de rehausse	4000 mm	500 mm	pièce 	1.924,00
GSSFLM200052	Grillage de rehausse	5000 mm	500 mm	pièce 	2.067,00
GSSFLM200049	Grillage de rehausse	6000 mm	500 mm	pièce 	2.301,00
PSSFLI250801	Roues porteuses « Lourdes charges » Ø 306 mm			set 	1.521,00
GSSFLM200065	Feux de position LED			set	416,00
PSSFLI200502	Panneaux d'avertissement à emboîter, avec poignée et lampe pour montage avant			set	728,00
PSSFLI200500	Panneaux d'avertissement à emboîter, avec poignée et lampe pour montage arrière			set	728,00
PSSFLI270320	Drapeaux de signalisation blanc/orange 500 x 500 mm - en polyester, avec manche en bois 800 mm et support			set	273,00
ETZXX916600	Bandes de signalisation - supplément de prix			set	208,00
GSSFLM200055	Vanne de commutation (alors 1 seul distributeur double effet nécessaire)			pièce	1.079,00
GSSFLM200056	Fonction d'orientation hydraulique - de 30° à gauche et à droite, incl. électrovanne et pupitre de commande			pièce	4.797,00
GSSFLM200053	Peinture spéciale (couleur au choix)				936,00
PSSFLI200875	Adaptateur d'attelage pour plaque communale taille 3 (DIN 76060) incl. réglage en hauteur hydraulique			pièce 	4.459,00
PSSFLI200876	Adaptateur d'attelage pour plaque communale taille 5 (DIN 15432) incl. réglage en hauteur hydraulique			pièce 	4.628,00

\* Tous les prix courants indiqués correspondent à des prix H.T. Sous réserve d'erreurs, de modifications techniques ou de modifications tarifaires. Réimpression, même partielle, interdite. Les prix s'entendent départ Oberbipp. Coûts de transport et de montage sur demande. Suivez toute notre actualité sur [www.serco.ch](http://www.serco.ch)



## Lame communale « Mono »



Avec balisage latéral lumineux (de série)

### Données techniques

- » Lame orientable de 22° des deux côtés
- » Racleur en polyuréthane très résistant à l'usure (hauteur 130 mm, épaisseur 20 mm) – pour un déneigement silencieux
- » 1 connexion double effet nécessaire

### Caractéristiques



- » Dispositif d'attelage réglable en hauteur
- » Limiteur de charge par clapets à ressort
- » Balisage latéral lumineux et roues porteuses
- » Peinture orange communal RAL 2011



Hauteur de lame env. 520 mm

### Attelage trois points

Référence	Désignation	Largeur de travail	Hauteur de lame env.	Poids env.	Unité	* CHF
PSSFLI300060	Lame communale « Mono », cat. Communale	1600 mm	520 mm	160 kg	pièce 	2.470,00
PSSFLI300062	Lame communale « Mono », cat. 0	1600 mm	520 mm	160 kg	pièce 	2.535,00
PSSFLI300063	Lame communale « Mono », cat. 1	1600 mm	520 mm	160 kg	pièce 	2.600,00



## Lame communale « Duplex »



Hauteur de lame env. 480 mm



Racleurs robustes (de série)



2 panneaux à orientation hydraulique avec commande séparée



Balisage latéral lumineux (de série)

APERÇU DES  
CATÉGORIES

03

### Données techniques



- » 2 panneaux à orientation hydraulique avec commande séparée permettent une position en équerre, en chasse-neige ou en V
- » Panneaux orientables séparément de 20°
- » Racleurs en polyuréthane très résistants à l'usure (hauteur 130 mm, épaisseur 20 mm) – pour un déneigement silencieux
- » Vanne de commutation pour commander toutes les fonctions
- » 1 connexion double effet nécessaire

### Caractéristiques



- » Dispositif d'attelage réglable en hauteur
- » Limiteur de charge par clapets à ressort
- » Balisage latéral lumineux et roues porteuses
- » Peinture orange communal RAL 2011

### Attelage trois points

Référence	Désignation	Largeur de travail	Hauteur de lame env.	Poids env.	Unité	* CHF
PSSFLI300070	Lame communale « Duplex », cat. Communale	1500 mm	570 mm	150 kg	pièce 	3.120,00
PSSFLI300071	Lame communale « Duplex », cat. 0	1500 mm	570 mm	150 kg	pièce 	3.185,00
PSSFLI300072	Lame communale « Duplex », cat. 1	1500 mm	570 mm	150 kg	pièce 	3.250,00





## Lame de nivellement et de déneigement « Mammuth Duplex »

Le déneigement est un travail important pour les tracteurs agricoles pendant la saison hivernale. À cet effet, le Fliegl Agro-Center fournit des lames de déneigement de quatre largeurs : 2,3 m, 2,7 m, 3,0 m et 3,3 m – avec attelage trois points de série. La lame de déneigement « Mammuth Duplex » fonctionne silencieusement grâce à son racleur en polyuréthane extrêmement robuste.



Deux panneaux à orientation hydraulique avec commande séparée permettent une position en équerre, en chasse-neige ou en V



Galvanisée et peinte pour une meilleure protection anti-corrosion



### Données techniques

- » Attelage Euro et trois points cat. 2 de série
- » Finition galvanisée de série
- » Galvanisée et peinte en orange communal RAL 2011 en option – pour une meilleure protection anti-corrosion
- » Hauteur de lame intérieure : env. 820 mm Hauteur de lame extérieure : env. 980 mm
- » Adaptation latérale au sol :  $\pm 5^\circ$
- » Commande hydraulique des panneaux
- » Racleurs en polyuréthane très résistants à l'usure de série (hauteur 200 mm, épaisseur 40 mm)
- » 2 vérins hydrauliques double effet
- » 1 connexion double effet nécessaire

### Caractéristiques



- » Panneaux orientables séparément d'env.  $30^\circ$
- » Dispositif trois points innovant avec compensation de niveau
- » Support de stationnement
- » Balisage latéral lumineux
- » Conduite sans dommages grâce au limiteur de charge par clapets à ressort

### Attelage Euro et trois points

Référence	Désignation	Largeur de travail	Version	Poids env.	Unité	* CHF
PSSFLI300005	Lame de nivellement et de déneigement « Mammuth Duplex »	2300 mm	galvanisé	500 kg	pièce	6.422,00
PSSFLI300000	Lame de nivellement et de déneigement « Mammuth Duplex »	2700 mm	galvanisé	580 kg	pièce	6.864,00
PSSFLI300010	Lame de nivellement et de déneigement « Mammuth Duplex »	3000 mm	galvanisé	650 kg	pièce	7.163,00
PSSFLI300115	Lame de nivellement et de déneigement « Mammuth Duplex »	3300 mm	galvanisé	700 kg	pièce	7.891,00
PSSFLI300090	Lame de nivellement et de déneigement « Mammuth Duplex »	2300 mm	galvanisé et peint	500 kg	pièce	6.942,00
PSSFLI300095	Lame de nivellement et de déneigement « Mammuth Duplex »	2700 mm	galvanisé et peint	580 kg	pièce	7.384,00
PSSFLI300100	Lame de nivellement et de déneigement « Mammuth Duplex »	3000 mm	galvanisé et peint	650 kg	pièce	7.748,00
PSSFLI300120	Lame de nivellement et de déneigement « Mammuth Duplex »	3300 mm	galvanisé et peint	700 kg	pièce	8.554,00

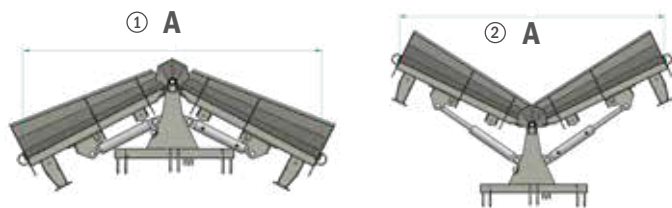

Avec vanne de commutation intégrée pour commander les vérins séparément  
Positions de travail : +26°/-21° sur chaque panneau

① Largeur de travail - 2 vérins rentrés				
Panneaux droits	2300 mm	2700 mm	3000 mm	3300 mm
Panneaux en biais - A	2100 mm	2450 mm	2710 mm	2870 mm

② Largeur de travail - 2 vérins sortis				
Panneaux droits	2300 mm	2700 mm	3000 mm	3300 mm
Panneaux en biais - A	1900 mm	2250 mm	2510 mm	2770 mm

## Attelage chargeur agricole, sur pneus ou télescopique

Référence	Désignation	Unité	* CHF
PSSHRT200525	Plaque d'attelage pour attelage trois points sur attelage chargeur agricole, sur pneus ou télescopique	pièce	1.066,00

## Accessoires

Référence	Désignation	Largeur de travail	Unité	* CHF
PSSFLI270300	Racleurs en acier HB 500 - supplément de prix	2300 mm	set	546,00
PSSFLI270302	Racleurs en acier HB 500 - supplément de prix	2700 mm	set	611,00
PSSFLI270304	Racleurs en acier HB 500 - supplément de prix	3000 mm	set	676,00
PSSFLI270308	Racleurs en acier HB 500 - supplément de prix	3300 mm	set	741,00
PSSFLI250801	Roues porteuses « Lourdes charges » Ø 306 mm - supplément de prix		set	1.521,00
PSSFLI270210	Patins de glissement Ø 178 mm, hauteur 270 mm, Ø 10 mm avec ressort de pression interne et béquille de réglage - supplément de prix		set	962,00
PSSFLI900191	Racleurs en caoutchouc avec garniture en tissu 2300 mm (longueur x hauteur x épaisseur) : 1150 x 200 x 50 mm - supplément de prix		set	208,00
PSSFLI900190	Racleurs en caoutchouc avec garniture en tissu 2700 mm (longueur x hauteur x épaisseur) : 1350 x 200 x 50 mm - supplément de prix		set	273,00
PSSFLI900192	Racleurs en caoutchouc avec garniture en tissu 3000 mm (longueur x hauteur x épaisseur) : 1500 x 200 x 50 mm - supplément de prix		set	338,00
PSSFLI900194	Racleurs en caoutchouc avec garniture en tissu 3300 mm (longueur x hauteur x épaisseur) : 1650 x 200 x 50 mm - supplément de prix		set	403,00
PSSFLI200502	Panneaux d'avertissement à emboîter, avec poignée et lampe pour montage avant		set	728,00
PSSFLI200500	Panneaux d'avertissement à emboîter, avec poignée et lampe pour montage arrière		set	728,00
PSSFLI270320	Drapeaux de signalisation blanc/orange 500 x 500 mm - en polyester, avec manche en bois 800 mm et support		set	260,00
ETZXX916600	Bandes de signalisation - supplément de prix		set	208,00
PSSFLI200505	Bloc de vannes pour l'orientation simultanée des 2 panneaux, incl. pupitre de commande - supplément de prix		pièce	1.820,00
PSSFLI200875	Adaptateur d'attelage pour plaque communale taille 3 (DIN 76060) incl. réglage en hauteur hydraulique - supplément de prix		pièce	4.459,00
PSSFLI200876	Adaptateur d'attelage pour plaque communale taille 5 (DIN 15432) incl. réglage en hauteur hydraulique - supplément de prix		pièce	4.628,00



Roues porteuses pour lourdes charges en caoutchouc plein ultra-élastique : Ø 306 mm, largeur 105 mm, montées sur roulement à billes, bande de roulement résistante à l'abrasion, version avec couronne de rotation lourde, béquille réglable



Racleurs en polyuréthane très résistants à l'usure



Patins de glissement



Drapeaux de signalisation blanc/orange (en option)



Incl. adaptateur d'attelage pour plaque communale



Le limiteur de charge par clapets à ressort garantit une conduite sans dommages



- ✓ Limiteur de charge par clapets à ressort
- ✓ Armoire de commande électrique 12 V
- ✓ 1 connexion double effet nécessaire
- ✓ Support de stationnement
- ✓ Attelage trois points de série
- ✓ Racleurs en polyuréthane très résistants à l'usure de série
- ✓ Commande hydraulique des panneaux
- ✓ Adaptation latérale au sol : ± 5°
- ✓ Balisage latéral lumineux
- ✓ 2 vérins hydrauliques double effet



## Lame de nivellement et de déneigement « Mammuth Mono »

Une lame à orientation hydraulique, idéale pour déblayer les routes à la perfection.

Le déneigement est un travail important pour les tracteurs agricoles pendant la saison hivernale. À cet effet, le Fliegl Agro-Center fournit des lames de déneigement de deux largeurs : 2,7 m et 3,0 m – avec attelage trois points de série. La lame de déneigement « Mammuth Mono » fonctionne silencieusement grâce à son racleur en polyuréthane extrêmement robuste.



Finition galvanisée (de série) et drapeaux de signalisation (en option)



Finition galvanisée et peinte (en option)

### Données techniques

- » Hauteur de lame : env. 1000 mm
- » Racleur en polyuréthane très résistant à l'usure (hauteur 200 mm, épaisseur 40 mm) de série
- » 1 connexion double effet nécessaire

Attelage Euro et trois points  

Référence	Désignation	Largeur de travail	Version	Poids env.	Unité	* CHF
PSSFLI300050	Lame de nivellement et de déneigement « Mammuth Mono »	2700 mm	galvanisé	500 kg	pièce 	5.746,00
PSSFLI300055	Lame de nivellement et de déneigement « Mammuth Mono »	3000 mm	galvanisé	550 kg	pièce 	5.902,00
PSSFLI300080	Lame de nivellement et de déneigement « Mammuth Mono »	2700 mm	galvanisé et peint	500 kg	pièce 	6.084,00
PSSFLI300085	Lame de nivellement et de déneigement « Mammuth Mono »	3000 mm	galvanisé et peint	550 kg	pièce 	6.240,00

### Caractéristiques



- » Lame orientable d'env. 30° des deux côtés
- » Finition galvanisée de série
- » Galvanisée et peinte en orange communal RAL 2011 en option – pour une meilleure protection anti-corrosion

Attelage chargeur agricole, sur pneus ou télescopique   



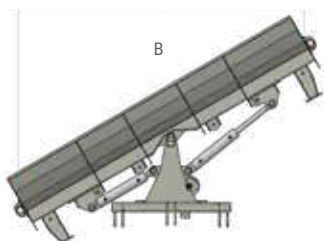

Référence	Désignation	Unité	* CHF
PSSHRT200525	Plaque d'attelage pour attelage trois points sur attelage chargeur agricole, sur pneus ou télescopique	pièce 	1.066,00



### Largeur de travail – 1 vérin sorti

Lame droite	2700 mm	3000 mm
Lame en biais – B	2350 mm	2650 mm

### Accessoires

Référence	Désignation	Largeur de travail	Unité	* CHF
PSSFLI270310	Racleur en acier HB 400 – supplément de prix	2700 mm	pièce 	585,00
PSSFLI270312	Racleur en acier HB 400 – supplément de prix	3000 mm	pièce 	650,00
PSSFLI250801	Roues porteuses « Lourdes charges » Ø 306 mm – supplément de prix		set 	1.521,00
PSSFLI270210	Patins de glissement Ø 178 mm, hauteur 270 mm, Ø 10 mm avec ressort de pression interne et béquille de réglage – supplément de prix		set	962,00
PSSFLI900190	Racleurs en caoutchouc (longueur x hauteur x épaisseur) : 1350 x 200 x 50 mm – supplément de prix		set	273,00
PSSFLI900192	Racleurs en caoutchouc (longueur x hauteur x épaisseur) : 1500 x 200 x 50 mm – supplément de prix		set	338,00
PSSFLI200502	Panneaux d'avertissement à emboîter, avec poignée et lampe pour montage avant		set	728,00
PSSFLI200500	Panneaux d'avertissement à emboîter, avec poignée et lampe pour montage arrière		set	728,00
PSSFLI270320	Drapeaux de signalisation blanc/orange 500 x 500 mm – en polyester, avec manche en bois 800 mm et support		set	260,00
ETZXX916600	Bandes de signalisation – supplément de prix		pièce	208,00
PSSFLI200875	Adaptateur d'attelage pour plaque communale taille 3 (DIN 76060) incl. réglage en hauteur hydraulique		pièce 	4.459,00
PSSFLI200876	Adaptateur d'attelage pour plaque communale taille 5 (DIN 15432) incl. réglage en hauteur hydraulique		pièce 	4.628,00



## Lame de nivellement et de déblayage « Olaf »

### Données techniques

- » Hauteur de lame : env. 750 mm
- » Attelage trois points cat. 2 et 3
- » 1 connexion double effet nécessaire



Avec 2 éléments d'élargissement (en option)

### Caractéristiques

- » lame orientable d'env. 20° des deux côtés
- » Racleur en HB 400 très résistant à l'usure (hauteur 150 mm, épaisseur 15 mm)
- » Roues porteuses réglables en hauteur
- » Éléments d'élargissement en option



APERÇU DES  
CATÉGORIES

03

### Attelage trois points

Référence	Désignation	Largeur de travail	Poids env.	Unité	* CHF
PSSFLI300205	Lame de nivellement et de déblayage « Olaf »	2500 mm	474 kg	pièce 	4.680,00

### Accessoires

Référence	Désignation	Largeur de travail	Unité	* CHF
PSSFLI200551	Set d'extension latérale	500 mm	set 	975,00

## Lame de déblayage « Standard »

### Données techniques

- » Hauteur de lame : 800 mm (incl. racleur)
- » Bande en polyuréthane : 130 x 20 mm
- » Attelage trois points cat. 2
- » Couleur : gris Nova
- » Réglage mécanique



### Attelage trois points

Référence	Désignation	Largeur de travail	Poids env.	Unité	* CHF
PSSFLI300230	Lame de déblayage « Standard »	2000 mm	202 kg	pièce 	1.625,00

## Racleur « Universal », rigide



### Données techniques

- » Racleur en polyuréthane très résistant à l'usure (hauteur 200 mm, épaisseur 30 mm)
- » Courbure de 20° vers l'avant des deux côtés



Voir la vidéo 





### Attelage Euro et trois points

Référence	Désignation	Largeur de travail	Poids env.	Unité	* CHF
GSSFLM000000V	Racleur « Universal », rigide	2500 mm	160 kg	pièce 	1.365,00
GSSFLM000010V	Racleur « Universal », rigide	3000 mm	170 kg	pièce 	1.495,00

### Attelage chargeur agricole, sur pneus ou télescopique

Référence	Désignation	Largeur de travail	Poids env.	Unité	* CHF
GSSHRT000000V	Racleur « Universal », rigide	2500 mm	210 kg	pièce 	2.015,00
GSSHRT000010V	Racleur « Universal », rigide	3000 mm	220 kg	pièce 	2.145,00

### Accessoires

Référence	Désignation	Largeur de travail	Poids env.	Unité	* CHF
GSSFLM000000	Rehausse pour le déneigement	2500 mm	110 kg	pièce 	910,00
GSSFLM000010	Rehausse pour le déneigement	3000 mm	135 kg	pièce 	1.040,00



## Racloir « Universal Pro », hydraulique



Illustration : racloir en caoutchouc avec fils d'acier vulcanisés (en option)

APERÇU DES  
CATÉGORIES

03

### Données techniques

- » Racloir en polyuréthane très résistant à l'usure (hauteur 400 mm, épaisseur 30 mm)
- » Orientation d'env. 40° des deux côtés
- » 1 connexion double effet nécessaire





### Caractéristiques



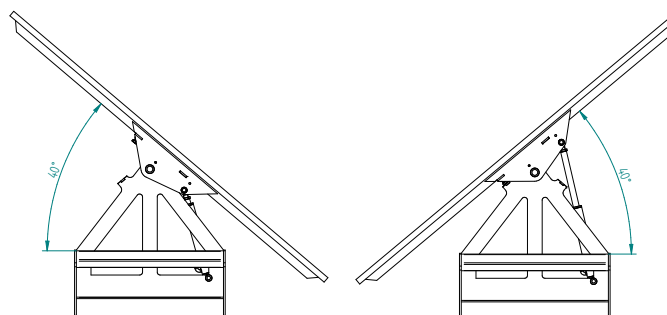

- » Utilisable partout grâce au racloir robuste – pas d'endommagement du sol
- » La suspension pendulaire du racloir permet une excellente adaptation au sol et un travail propre
- » Pour tous les travaux dans l'étable ou la ferme



### Attelage Euro

Référence	Désignation	Largeur de travail	Poids env.	Unité	* CHF
GSSFLM100018V	Racloir « Universal Pro », hydraulique	1800 mm	250 kg	pièce 	2.457,00
GSSFLM100023V	Racloir « Universal Pro », hydraulique	2300 mm	270 kg	pièce 	2.561,00
GSSFLM100028V	Racloir « Universal Pro », hydraulique	2800 mm	290 kg	pièce 	2.834,00

### Attelage chargeur agricole, sur pneus ou télescopique

Référence	Désignation	Largeur de travail	Poids env.	Unité	* CHF
GSSHFL100018V	Racloir « Universal Pro », hydraulique	1800 mm	300 kg	pièce 	3.107,00
GSSHFL100023V	Racloir « Universal Pro », hydraulique	2300 mm	320 kg	pièce 	3.211,00
GSSHFL100028V	Racloir « Universal Pro », hydraulique	2800 mm	340 kg	pièce 	3.484,00

### Accessoires

Référence	Désignation	Unité	* CHF
GSSFLM000014	Racloir en caoutchouc avec fils d'acier vulcanisés 1800 mm - supplément de prix	pièce	598,00
GSSFLM000019	Racloir en caoutchouc avec fils d'acier vulcanisés 2300 mm - supplément de prix	pièce	663,00
GSSFLM000018	Racloir en caoutchouc avec fils d'acier vulcanisés 2800 mm - supplément de prix	pièce	728,00

## Racloir « Universal Pro », rigide



APERÇU DES  
CATÉGORIES

03

### Données techniques

- » Racleur en polyuréthane très résistant à l'usure (hauteur 400 mm, épaisseur 30 mm)
- » Courbure de 20° vers l'avant des deux côtés



### Caractéristiques



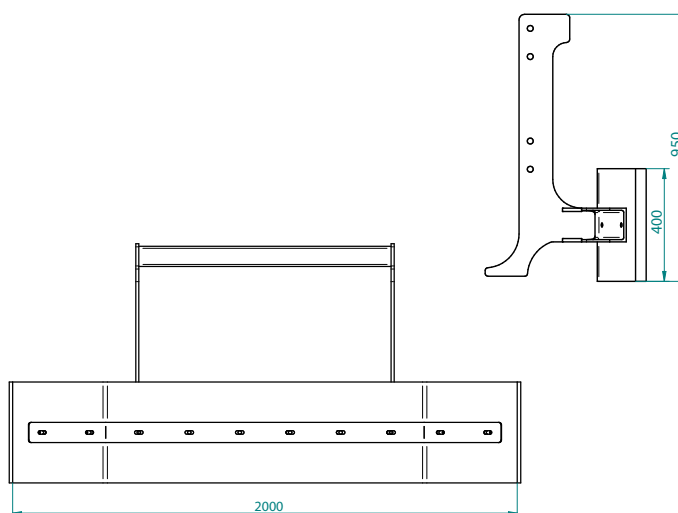

- » Utilisable partout grâce au racleur robuste en polyuréthane – pas d'endommagement du sol
- » Le racleur offrant une excellente adaptation au sol permet un travail très propre
- » Pour tous les travaux dans l'étable ou la ferme



### Attelage Euro

Référence	Désignation	Largeur de travail	Poids env.	Unité	* CHF
GSSFLM000040V	Racloir « Universal Pro », rigide	1600 mm	150 kg	pièce 	1.235,00
GSSFLM000045V	Racloir « Universal Pro », rigide	2000 mm	165 kg	pièce 	1.365,00
GSSFLM000050V	Racloir « Universal Pro », rigide	2600 mm	190 kg	pièce 	1.495,00

### Attelage chargeur agricole, sur pneus ou télescopique

Référence	Désignation	Largeur de travail	Poids env.	Unité	* CHF
GSSHRT000040V	Racloir « Universal Pro », rigide	1600 mm	200 kg	pièce 	1.885,00
GSSHRT000045V	Racloir « Universal Pro », rigide	2000 mm	215 kg	pièce 	2.015,00
GSSHRT000050V	Racloir « Universal Pro », rigide	2600 mm	240 kg	pièce 	2.145,00

### Accessoires

Référence	Désignation	Unité	* CHF
GSSFLM000015	Racleur en caoutchouc avec fils d'acier vulcanisés 1600 mm - supplément de prix	pièce	565,50
GSSFLM000016	Racleur en caoutchouc avec fils d'acier vulcanisés 2000 mm - supplément de prix	pièce	598,00
GSSFLM000017	Racleur en caoutchouc avec fils d'acier vulcanisés 2600 mm - supplément de prix	pièce	695,50





## Lame de déblayage « Economy » avec attelage chariot élévateur

Lame de déneigement compacte avec attelage chariot élévateur.

### Données techniques

- » Attelage chariot élévateur – dimensions intérieures éclisses de chariot élévateur (L x l) : 154 x 74 mm
- » Racleur en polyuréthane très résistant à l'usure (hauteur 130 mm, épaisseur 20 mm)
- » Parties latérales dévissables sur les versions 2000 mm et 2300 mm – largeur de travail réductible à 1600 mm
- » Orientation d'env. 30° des deux côtés



### Caractéristiques



- » Angle d'orientation réglable mécaniquement grâce à un blocage par boulon
- » Fourches à palette unitaires fixées par des vis de blocage

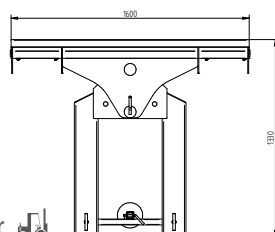

Attelage chariot élévateur

### Largeur de travail

Lame droite	1600 mm	2000 mm	2300 mm
Lame en biais	1320 mm	1640 mm	1880 mm

Référence	Désignation	Largeur de travail	Hauteur de lame env.	Poids env.	Unité	* CHF
PSSFL1100600	Lame pour chariot élévateur « Economy »	1600 mm	620 mm	165 kg	pièce	1.326,00
PSSFL1100605	Lame pour chariot élévateur « Economy »	2000 mm	620 mm	190 kg	pièce	1.560,00
PSSFL1100610	Lame pour chariot élévateur « Economy »	2300 mm	620 mm	200 kg	pièce	1.677,00

## Lame de déblayage pour l'étable, la ferme ou de déneigement

### Données techniques

- » Racleur en polyuréthane très résistant à l'usure (hauteur 130 mm, épaisseur 20 mm)

### Caractéristiques



- » Utilisable partout grâce au racleur robuste – pas d'endommagement du sol
- » Pour tous les travaux dans l'étable ou la ferme, ainsi que pour le déneigement



Racleur robuste en polyuréthane

Attelage Euro et trois points

Référence	Désignation	Largeur de travail	Hauteur de lame env.	Poids env.	Unité	* CHF
PSSFL1100500	Lame de déblayage « PSS 250-72 »	2500 mm	720 mm	180 kg	pièce	1.690,00
PSSFL1100501	Lame de déblayage « PSS 250-94 »	2500 mm	940 mm	210 kg	pièce	1.859,00
PSSFL1100502	Lame de déblayage « PSS 300-72 »	3000 mm	720 mm	220 kg	pièce	2.015,00
PSSFL1100504	Lame de déblayage « PSS 300-94 »	3000 mm	940 mm	240 kg	pièce	2.171,00

## DISPOSITIFS POUR BALLES



### 04

Pince-balle « Profi-Combi » .....	44
Pince-balle « Duplex » .....	45
Pince-balle « Small » .....	46
Pince-balle rectangulaire.....	47
Pince à balles.....	48
Surélévateur « Universal » .....	48
Chargeur frontal et arrière « Variant » .....	49
Dispositif de transport de balles rondes « Swing-Flexi » .....	50
Dispositif de transport de balles « Basculant » .....	51
Dispositif de transport de balles « À réglage latéral » .....	51
Dispositif de transport de balles « Double » .....	52
Dispositif de transport de balles .....	53
Pique-botte de transport de balles « Duo » .....	53
Pique-botte « Combi » .....	54
Pique-botte « Combi-Duplex » .....	55
Pique-botte « Easy » .....	55
Pique-botte « À repliage hydraulique » .....	56





## Pince-balle « Profi-Combi »

La structure compacte et adaptée permet de charger et d'empiler les balles rondes sans les endommager.

APERÇU DES CATEGORIES ↓

04



Prise sûre, sans endommager les balles



Disponible avec différents attelages



Grande largeur d'ouverture pour tous types de balles

### Données techniques

- » Pour balles rondes Ø 950 - 2000 mm
- » Poids des balles : max. 1400 kg
- » Incl. connecteurs et tuyaux hydrauliques
- » Le vérin hydraulique parfaitement adapté assure une bonne tenue
- » 1 connexion double effet nécessaire

### Caractéristiques



- » La forme mince spéciale des bras de préhension évite d'endommager la balle
- » Centre de gravité favorable proche du véhicule porteur
- » Pression uniforme optimale des deux côtés
- » Convient également pour un petit chargeur frontal

### Attelage Euro

Référence	Désignation	Poids env.	Unité	* CHF
BZCFLM000010	Pince-balle hydraulique « Profi Combi »	210 kg	pièce 	1.976,00

### Attelage chargeur agricole, sur pneus ou télescopique

Référence	Désignation	Attelage	Poids env.	Unité	* CHF
BZCHRTO000010	Pince-balle hydraulique « Profi Combi »	boulonné	230 kg	pièce 	2.457,00

### Attelage Euro et trois points

Référence	Version	Poids env.	Unité	* CHF
BZCFLM000040	Pince-balle hydraulique « Profi Combi »	230 kg	pièce 	2.457,00





◀ Voir la vidéo

## Pince-balle « Duplex »

Grâce à sa conception compacte et respectueuse des balles, les balles rondes peuvent être chargées et empilées en toute sécurité, sans les abîmer. Le transport simultané de deux balles est possible.



APERÇU DES  
CATÉGORIES

04

### Données techniques

- » Diamètre des balles : 1000 mm à 1700 mm
- » Poids des balles : max. 1200 kg
- » 2 connexions double effet nécessaires

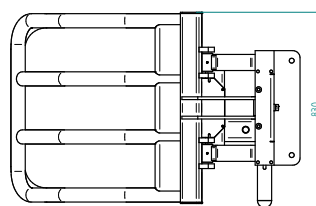
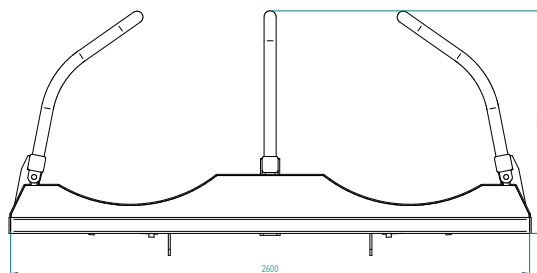

### Caractéristiques



- » Pression uniforme optimale des deux côtés
- » La forme mince spéciale des bras de préhension évite d'endommager la balle

### Attelage Euro

Référence	Désignation	Poids env.	Unité	* CHF
BZCFLM000080	Pince-balle « Duplex »	435 kg	pièce 	5.460,00

### Attelage chargeur sur pneus ou télescopique

Référence	Désignation	Poids env.	Unité	* CHF
BZCRTL000080	Pince-balle « Duplex »	470 kg	pièce 	6.110,00

### Accessoires

Référence	Désignation	Unité	* CHF
BTGFLM000030	Vanne de commutation (alors 1 seul distributeur double effet nécessaire)	pièce	1.014,00



## Pince-balle « Small »

La petite pince-balle ronde qui offre une grande puissance et une bonne tenue.

APERÇU DES CATEGORIES ↓

04



Grande largeur d'ouverture



Prise sûre, sans endommager les balles

### Données techniques

- » Version 2 vérins pour une bonne tenue
- » Largeur d'ouverture : env. 2500 mm
- » Pour balles d'ensilage Ø 1200 - 1800 mm
- » Poids des balles : max. 1000 kg
- » Incl. connecteurs et tuyaux hydrauliques
- » 1 connexion double effet nécessaire

### Caractéristiques



- » Construction étroite, compacte et robuste
- » Pression uniforme optimale des deux côtés
- » Convient également pour un petit chargeur frontal

### Attelage Euro

Référence	Désignation	Poids env.	Unité	* CHF
BZCFM000070	Pince-balle « Small »	160 kg	pièce 	1.625,00





◀ Voir la vidéo

## Pince-balle rectangulaire

La structure idéale pour des balles rectangulaires jusqu'à 2400 mm.



APERÇU DES  
CATÉGORIES

04

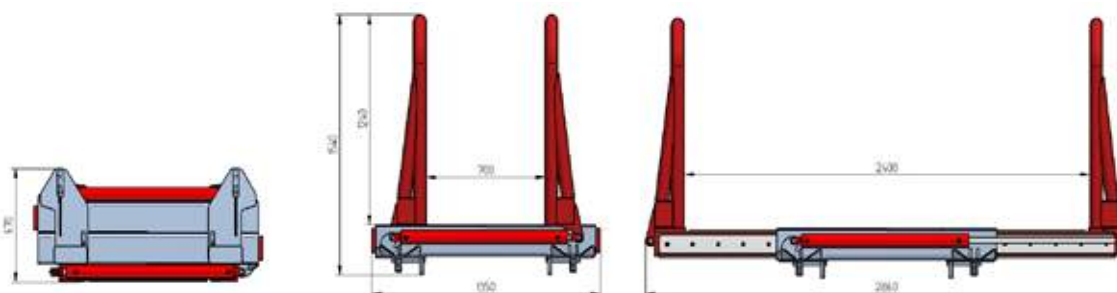

### Données techniques

- » Pour balles rectangulaires d'une largeur de 710 - 2400 mm
- » 2 vérins hydrauliques lourds assurent une bonne tenue
- » Longueur des bras de préhension : 1200 mm, hauteur : 490 mm
- » Largeur de transport : 1350 mm
- » Incl. connecteurs et tuyaux hydrauliques
- » 1 connexion double effet nécessaire

### Caractéristiques



- » La forme spéciale des bras de préhension évite d'endommager le film
- » Pression uniforme optimale des deux côtés
- » Centre de gravité favorable proche du véhicule porteur
- » Bras minces pour un empilement peu encombrant
- » Bras avec glissières – pour un déplacement sans problème

### Attelage Euro

Référence	Désignation	Poids env.	Unité	* CHF
QBZFLM000000	Pince-balle rectangulaire	350 kg	pièce 	3.549,00

### Attelage chargeur agricole, sur pneus ou télescopique

Référence	Désignation	Attelage	Poids env.	Unité	* CHF
QBZHRT000000	Pince-balle rectangulaire	boulonné	400 kg	pièce 	4.030,00

\* Tous les prix courants indiqués correspondent à des prix H.T. Sous réserve d'erreurs, de modifications techniques ou de modifications tarifaires. Réimpression, même partielle, interdite. Les prix s'entendent départ Oberbipp. Coûts de transport et de montage sur demande. Suivez toute notre actualité sur [www.serco.ch](http://www.serco.ch)





## Pince à balles

La pince à balles Fliegl dotée de dents fixes et de bras latéraux mobiles hydrauliques offre la combinaison parfaite de stabilité, d'efficacité et de protection des balles. Les dents inférieures assurent un maintien sûr par le bas, tandis que les bras latéraux mobiles fixent la balle fermement mais en douceur. Que ce soit dans les champs, dans l'étable ou pendant le stockage, cette pince à balles vous permet de travailler rapidement, en toute sécurité et de manière fiable.

### Données techniques

- » Pour balles rondes et rectangulaires d'une largeur de 710 - 2400 mm
- » Largeur de transport : 1873mm
- » Hauteur : 2120 mm, profondeur : 1400 mm
- » Incl. connecteurs et tuyaux hydrauliques
- » 1 connexion double effet nécessaire
- » Dents pour balles rondes de 1200 mm



### Caractéristiques



- » Centre de gravité favorable proche du véhicule porteur
- » Bras minces pour un empilement peu encombrant
- » Tubes d'arrêt pour une prise en charge en douceur
- » Permet de transporter en toute sécurité jusqu'à 4 balles
- » Attelage boulonné grâce à des plaques universelles à visser

### Attelage Euro

Référence	Désignation	Poids env.	Unité	* CHF
BZCFM000090	Pince à balles hydraulique	385 kg	pièce 	4.511,00

### Attelage chargeur sur pneus ou télescopique

Référence	Désignation	Attelage	Poids env.	Unité	* CHF
BZCRTL000090	Pince à balles hydraulique	boulonné	420 kg	pièce 	5.161,00

## Surélévateur « Universal »



Référence	Désignation	Poids env.	Unité	* CHF
FHLFL100100	Surélévateur « Universal »	400 kg	pièce 	4.654,00
FHLFL100200	Dispositif élévateur pour ballot avec cadre d'attelage rapide et pique à balles / galvanisé	435 kg	pièce 	4.550,00



◀ Voir la vidéo

## Chargeur frontal et arrière « Variant »

Idéal pour le transport et le chargement de matériaux en vrac et l'empilage de balles.



Ici avec pince-balle « Profi-Combi » (non compris dans la livraison)

APERÇU DES  
CATÉGORIES

04



Attelage relevage avant ou arrière

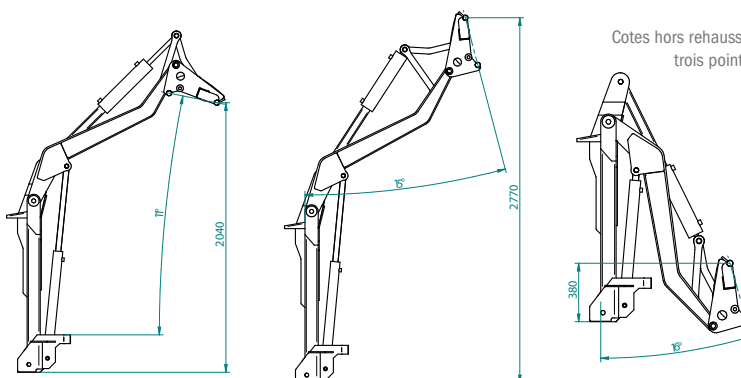

### Données techniques

- » Attelage trois points cat. 2 côté tracteur et attelage Euro côté appareil
- » Guidage parallèle
- » Capacité de charge : 1500 kg
- » Hauteur de levage : env. 3800 mm
- » Besoin en puissance pour attelage avant : 100 ch
- » Besoin en puissance pour attelage arrière : 60 ch
- » Incl. connecteurs et tuyaux hydrauliques
- » 2 connexions double effet nécessaires
- » Levage prolongé (900 mm) de série
- » Vanne de surpression (soupape à double choc) de série

### Caractéristiques



- » Attelage relevage avant ou arrière
- » Points d'articulation sur douilles de palier lisse et graissables
- » Montage sur le tracteur en quelques gestes
- » Idéal pour le transport et le chargement de matériaux en vrac et l'empilage de balles

### Attelage trois points

Référence	Désignation	Capacité de charge env.	Hauteur de levage env.	Poids env.	Unité	* CHF
FHLFLI000000	Chargeur frontal et arrière « Variant »	1500 kg	3800 mm	390 kg	pièce	5.343,00
FHLFLI000001	Chargeur frontal et arrière « Variant » avec 3e circuit de commande	1500 kg	3800 mm	390 kg	pièce	6.318,00

\* Tous les prix courants indiqués correspondent à des prix H.T. Sous réserve d'erreurs, de modifications techniques ou de modifications tarifaires. Réimpression, même partielle, interdite. Les prix s'entendent départ Oberbipp. Coûts de transport et de montage sur demande. Suivez toute notre actualité sur [www.serco.ch](http://www.serco.ch)



## Dispositif de transport de balles rondes « Swing-Flexi »

### Données techniques

- » Largeur d'ouverture des 2 tubes : 470 – 1560 mm
- » Tubes de fourche Ø 101,6 mm, rotatifs
- » Longueur de tube : 1218 mm
- » Longueur de dent : 1100 mm
- » Incl. connecteurs et tuyaux hydrauliques
- » 1 connexion double effet nécessaire



### Caractéristiques



- » Pour transporter et empiler des balles filmées ou non filmées
- » Tubes de fourche amovibles
- » Ouverture régulière des 2 tubes grâce au détournement

APERÇU DES CATEGORIES ↓

04



Attelage Euro et trois points  

Référence	Désignation	Poids env.	Unité	* CHF
RAKFLM000012V	Dispositif de transport de balles rondes « Swing-Flexi »	210 kg	pièce 	2.288,00



## Dispositif de transport de balles « Basculant »

### Données techniques

» Largeur d'ouverture : 940 mm

#### Caractéristiques



- » Pour la mise en place des balles
- » Attelage trois points cat. 2 et attelage triangle automatique
- » Bout des tubes ronds coudé vers l'extérieur – pas d'endommagement de la balle
- » Câble de déverrouillage pour l'actionnement du mécanisme de décliquetage, qui soulève l'hydraulique trois points et provoque un basculement
- » Point d'articulation optimal pour une mise en place facile des balles



APERÇU DES  
CATÉGORIES

04

### Attelage trois points

Référence	Désignation	Poids env.	Unité	* CHF
BTGFLM000003	Dispositif de transport de balles « Basculant »	110 kg	pièce	1.053,00

## Dispositif de transport de balles « À réglage latéral »

### Données techniques

- » Attelage trois points cat. 2 et attelage triangle automatique
- » Largeur d'ouverture : 850 - 1250 mm
- » Largeur de travail réglable sur 5 positions d'env. 50 mm chacune
- » Version lourde
- » Longueur de tube : env. 1396 mm

#### Caractéristiques



- » Largeur de travail réglable individuellement en tirant simplement sur les boulons de sécurité



Système de verrouillage facile

Tubes coudés



Tubes droits

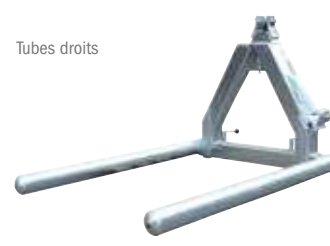

### Attelage trois points

Référence	Désignation	Tubes	Poids env.	Unité	* CHF
BTGFLM000001V	Dispositif de transport de balles « À réglage latéral »	droit	95 kg	pièce	845,00
BTGFLM000004V	Dispositif de transport de balles « À réglage latéral »	coudé	95 kg	pièce	923,00



## Dispositif de transport de balles « Double »

Ce dispositif de transport de balles a été conçu spécialement pour transporter 2 balles rondes sans les endommager. Du fait de sa construction compacte, le centre de gravité est proche du véhicule porteur.



APERÇU DES CATEGORIES ↓

04



Largeur de travail réglable sur 5 positions de 50 mm chacune

### Données techniques

- » Version lourde
- » Longueur de tube : 1360 mm
- » Capacité de charge : 1000 kg max. par balle
- » Largeur de transport repliée : env. 2320 mm
- » Largeur dépliée : 3400 mm
- » Largeur dépliée et élargie : 3800 mm
- » Largeur d'ouverture : 850 - 1100 mm
- » 2 connexions double effet nécessaires

### Caractéristiques



- » Les balles peuvent être saisies hydrauliquement l'une après l'autre
- » Largeur de travail réglable individuellement en tirant simplement sur les boulons de sécurité

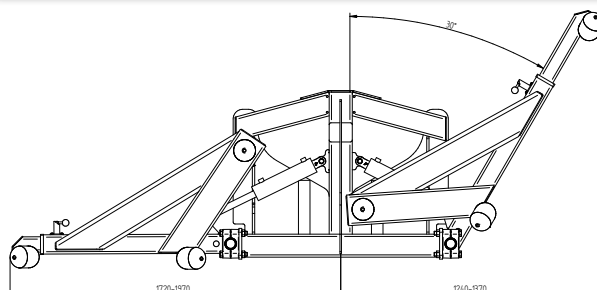

### Attelage Euro et trois points

Référence	Désignation	Poids env.	Unité	* CHF
BTGFLM000030V	Dispositif de transport de balles « Double »	365 kg	pièce 	4.719,00

### Accessoires

Référence	Désignation	Unité	* CHF
BTGFLM000030	Vanne de commutation (alors 1 seul distributeur double effet nécessaire)	pièce	1.014,00



## Dispositif de transport de balles

avec dents rigides ou repliables

### Caractéristiques



- » Version avec dents de chargeur frontal repliables idéale pour le transport sur route



APERÇU DES CATÉGORIES

04



### Attelage trois points

Référence	Désignation	Longueur des dents	Poids env.	Unité	* CHF
BTGFLM000002V	Version en croix avec dents de chargeur frontal rigides	810 mm	30 kg	pièce	260,00
① BTGFLM000006V	Version en croix avec dents de balle ronde rigides, lourdes charges	900 mm	35 kg	pièce	416,00
① BTGFLM000005V	Version en triangle avec dents de chargeur frontal rigides	810 mm	34 kg	pièce	299,00
② BTGFLM000000	Version en triangle avec dents de chargeur frontal repliables	1000 mm	39 kg	pièce	442,00

### Accessoires

Référence	Désignation	Longueur	Unité	* CHF
BTGFLM900030	Protection de transport pour dent pour le transport sur route, par dent	800 mm	pièce	91,00

## Pique-botte de transport de balles « Duo »

### Données techniques

- » Pour balles rondes Ø max. 1800 mm
- » Capacité de charge : max. 600 kg par balle, 1200 kg au total
- » 4 dents de balle ronde M 28 x 1,5 mm, longueur : 1100 mm
- » 2 connexions double effet nécessaires

### Caractéristiques



- » Idéal pour l'attelage sur un chargeur frontal ou sur pneus
- » Pour transporter, charger et décharger 2 balles rondes simultanément
- » Construction compacte, centre de gravité favorable proche du véhicule porteur



### Attelage Euro et trois points

Référence	Désignation	Dents de balle ronde	Poids env.	Unité	* CHF
BTGFLM000040V	Pique-botte de transport de balles « Duo »	4	375 kg	pièce	2.795,00

### Accessoires

Référence	Désignation	Longueur	Unité	* CHF
BTGFLM900031	Protection de transport pour dent pour le transport sur route, par dent	1000 mm	pièce	110,50





## Pique-botte « Combi »



Version standard, ici avec 4 dents de balle ronde (2 dents de série)



Version avec rehausse et 4 dents de balle ronde (2 dents de série)



Tubes à emboîter pour pique-botte « Combi » avec rehausse

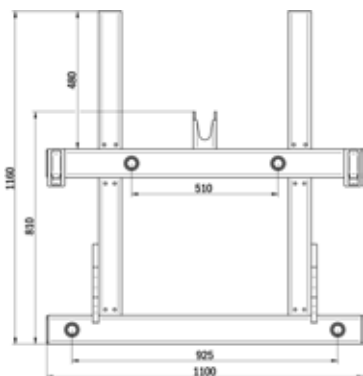

### Caractéristiques



- » 2 dents de balle ronde de série
- » Pour le transport de balles rondes ou rectangulaires
- » Douilles coniques soudées lourdes pour dents de balle ronde
- » Incl. attelages pour montage avant et arrière

### Attelage Euro et trois points

Référence	Désignation	Version	Poids env.	Longueur des dents	Dents	Unité	* CHF
BGAFLM000000V	Pique-botte « Combi »	Standard	85 kg	1000 mm	2	pièce	832,00
BGAFLM000002V	Pique-botte « Combi »	Standard	90 kg	1100 mm	2	pièce	845,00
BGAFLM000003V	Pique-botte « Combi »	Avec rehausse 500 mm	95 kg	1000 mm	2	pièce	949,00
BGAFLM000004V	Pique-botte « Combi »	Avec rehausse 500 mm	100 kg	1100 mm	2	pièce	988,00

### Attelage chargeur agricole, sur pneus ou télescopique

Référence	Désignation	Version	Poids env.	Longueur des dents	Dents	Unité	* CHF
BGAHRT000000V	Pique-botte « Combi »	Standard	130 kg	1000 mm	2	pièce	1.482,00
BGAHRT000002V	Pique-botte « Combi »	Standard	140 kg	1100 mm	2	pièce	1.495,00
BGAHRT000003V	Pique-botte « Combi »	Avec rehausse 500 mm	145 kg	1000 mm	2	pièce	1.599,00
BGAHRT000004V	Pique-botte « Combi »	Avec rehausse 500 mm	150 kg	1100 mm	2	pièce	1.638,00

### Accessoires

Référence	Désignation	Longueur	Unité	* CHF
BTGFLM900032	Protection de transport pour dent pour le transport sur route	1200 mm	pièce	130,00
BGAFLM900002	Tubes à emboîter pour le transport de 3-4 balles rectangulaires, pour version avec rehausse		paire	247,00

Différentes versions de dents voir page 173

APERÇU DES CATEGORIES

04



◀ Voir la vidéo

## Pique-botte « Combi-Duplex »

### Caractéristiques



- » 4 dents de balle ronde de série
- » Pour le transport de 2 balles rondes ou rectangulaires
- » Douilles coniques soudées pour dents de balle ronde

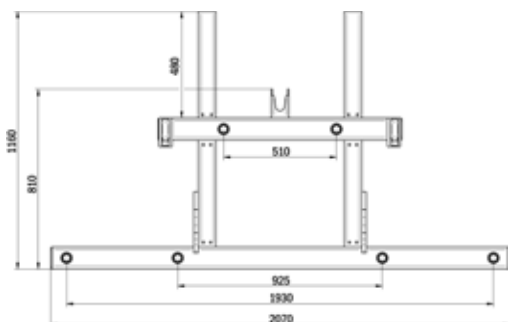

Version standard avec 4 dents de balle ronde (de série)



Version avec rehausse et 6 dents de balle ronde (4 dents de série)

APERÇU DES  
CATÉGORIES

04

### Attelage Euro et trois points

Référence	Désignation	Version	Poids env.	Longueur des dents	Dents	Unité	* CHF
BGAFLM000005V	Pique-botte « Combi-Duplex »	Standard	115 kg	1000 mm	4	pièce	1.235,00
BGAFLM000007V	Pique-botte « Combi-Duplex »	Standard	120 kg	1100 mm	4	pièce	1.248,00
BGAFLM000008V	Pique-botte « Combi-Duplex »	Avec rehausse 500 mm	130 kg	1000 mm	4	pièce	1.326,00
BGAFLM000009V	Pique-botte « Combi-Duplex »	Avec rehausse 500 mm	140 kg	1100 mm	4	pièce	1.378,00

### Attelage chargeur agricole, sur pneus ou télescopique

Référence	Désignation	Version	Poids env.	Longueur des dents	Dents	Unité	* CHF
BGAHRT000005V	Pique-botte « Combi-Duplex »	Standard	165 kg	1000 mm	4	pièce	1.885,00
BGAHRT000007V	Pique-botte « Combi-Duplex »	Standard	170 kg	1100 mm	4	pièce	1.898,00
BGAHRT000008V	Pique-botte « Combi-Duplex »	Avec rehausse 500 mm	180 kg	1000 mm	4	pièce	1.976,00
BGAHRT000009V	Pique-botte « Combi-Duplex »	Avec rehausse 500 mm	190 kg	1100 mm	4	pièce	2.028,00

### Accessoires

Référence	Désignation	Longueur	Unité	* CHF
BTGFLM900029	Protection de transport pour dent pour le transport sur route	2200 mm	pièce	221,00

## Pique-botte « Easy »

### Données techniques

- » 2 dents de chargeur frontal, longueur : 1000 mm
- » Écartement des dents : 750 mm

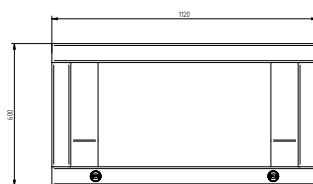

### Caractéristiques



- » Appareil de travail simple et robuste
- » Convient pour les balles rondes

### Attelage Euro

Référence	Désignation	Largueur	Hauteur	Unité	* CHF
BGAFLM000040V	Pique-botte « Easy »	1120 mm	600 mm	pièce	500,50

### Accessoires

Référence	Désignation	Longueur	Unité	* CHF
BTGFLM900030	Protection de transport pour dent pour le transport sur route, par dent	800 mm	pièce	91,00





## Pique-botte « À repliage hydraulique »

### Données techniques

- » Porte-dents repliable hydrauliquement vers le haut à env. 90°  
– pas de protection de transport pour dent nécessaire pour le transport sur route
- » Hauteur réglable : 1600 - 2150 mm
- » Dents de balle ronde M 28 x 1,5 mm, longueur : 1200 mm
- » 1 connexion double effet nécessaire

### Caractéristiques



- » Rehausse, à repliage mécanique – avec sécurité boulon
- » Pour transporter plusieurs balles en même temps

APERÇU DES CATEGORIES ↓

04



Pique-botte replié vers le haut – particulièrement compact



Hauteur réglable jusqu'à env. 2150 mm



Sécurité boulon pour rehausse à repliage mécanique



Repliage hydraulique



### Attelage Euro et trois points

Référence	Désignation	Largeur env.	Dents	Douilles coniques	Poids env.	Unité	* CHF
BGAFLM000070V	Pique-botte « À repliage hydraulique »	1300 mm	3	3	175 kg	pièce	1.846,00
BGAFLM000075V	Pique-botte « À repliage hydraulique »	1800 mm	3	5	200 kg	pièce	2.301,00
BGAFLM000080V	Pique-botte « À repliage hydraulique »	2200 mm	4	7	225 kg	pièce	2.756,00

### Attelage chargeur sur pneus ou télescopique

Référence	Désignation	Largeur env.	Dents	Douilles coniques	Poids env.	Unité	* CHF
BGAHRT000070V	Pique-botte « À repliage hydraulique »	1300 mm	3	3	195 kg	pièce	2.496,00
BGAHRT000075V	Pique-botte « À repliage hydraulique »	1800 mm	3	5	220 kg	pièce	2.951,00
BGAHRT000080V	Pique-botte « À repliage hydraulique »	2200 mm	4	7	245 kg	pièce	3.406,00

### Accessoires

Référence	Désignation	Longueur	Unité	* CHF
BTGFLM900032	Protection de transport pour dent pour le transport sur route, par dent	1200 mm	pièce	130,00
BTGFLM900034	Protection de transport pour dent pour le transport sur route, par dent	1800 mm	pièce	182,00
BTGFLM900035	Protection de transport pour dent pour le transport sur route, par dent	2000 mm	pièce	201,50

# TECHNIQUE D'ALIMENTATION ET D'ENSILAGE



05

Rouleau de tassement .....	58	Rouleau fraiseur « Fräsfix » avec 2 moteurs hydrauliques.....	69
Racloir d'ensilage avec éparpilleur à rotor.....	59	Rouleau fraiseur « Standard » avec 1 moteur hydraulique .....	69
Système de recouvrement pour silos couloirs.....	59	Fourche de désilage .....	70
Éparpilleur d'ensilage « Standard » .....	60	Extension pour chargeur frontal.....	70
Éparpilleur d'ensilage « Duo » .....	60	Fourche d'ensilage à lame de coupe.....	71
Lame de déblayage « Bull » .....	61	Godet à grappin « Standard » .....	72
Fourche à ensilage « Lourdes charges » .....	62	Godet à grappin « Lourdes charges XL » .....	73
Fourche à ensilage « Profi » .....	63	Fourche à fumier d'étable .....	73
Fourche à ensilage « Profi-Plus » .....	64	Godet multiservice .....	74
Aérateur de logettes .....	64	Fourche-crocodile pour ensilage et fumier.....	75
Aérateur de logette avec vis sans fin .....	64	Godet multiservice « Small » .....	76
Dériveuse de balle ronde et appareil de transport de balles rondes .....	65	Fourche-crocodile pour ensilage et fumier « Small » .....	76
Pince coupante pour balle .....	66	Godet broyeur de betteraves.....	77
Godet distributeur « Small » .....	66	Dériveuse de balle « Duo » .....	77
Godet distributeur « Profi » .....	67	Dériveuse de balle « Profi-Combi » .....	78
Godet distributeur .....	68		





## Rouleau de tassement

Les rouleaux de tassement Fliegl permettent d'augmenter la puissance de compression lors de l'ensilage d'herbe et de maïs. Les anneaux soudés garantissent une très forte charge ponctuelle et donc un effet en profondeur optimal sur l'ensilage. Le corps du rouleau et le châssis peuvent être remplis d'eau individuellement afin d'adapter le lestage des appareils en fonction de l'application et de la puissance tracteur.



Avec panneaux d'avertissement pour les appareils de largeur excessive (en option)



Rouleau de tassement à déport bilatéral



Illustration avec compacteur de bord



Illustration avec dispositif de remorquage hydraulique

APERÇU DES CATÉGORIES ↓

05

### Données techniques

- » Diamètre du rouleau : 610 mm
- » Diamètre des anneaux : 900 mm

### Caractéristiques



- » Grands anneaux en saillie pour une meilleure compression en profondeur
- » Le poids s'adapte facilement à la taille du tracteur - le rouleau et le châssis peuvent être remplis d'eau
- » Compatible avec tous types d'ensilage
- » Rouleaux latéraux pour un guidage fiable sur le mur du silo
- » Compression optimale

### Rouleau de tassement « Standard »

Attelage trois points

Référence	Largeur	Largeur de travail	Poids rempli env.	Poids non rempli env.	Unité	* CHF
SWZFLM000020	2000 mm	1860 mm	1800 kg	1330 kg	pièce	10.244,00
SWZFLM000010	2600 mm	2460 mm	2210 kg	1590 kg	pièce	11.609,00
SWZFLM000000	3000 mm	2860 mm	2520 kg	1780 kg	pièce	12.974,00

### Rouleau de tassement à déport bilatéral

Attelage trois points

Référence	Largeur	Largeur de travail	Poids rempli env.	Poids non rempli env.	Déport	Unité	* CHF
SWZFLM000030	3000 mm	2860 mm	2700 kg	1960 kg	env. 500 mm des deux côtés	pièce	15.704,00
<b>Accessoires</b>							
SWZFLM000110	Compacteur latéral pour rouleau de tassement 1050 mm - gauche, 574 kg					pièce	5.603,00
SWZFLM000112	Compacteur latéral pour rouleau de tassement 1050 mm - droite, 574 kg					pièce	5.603,00
SWZFLM000102	Dispositif de remorquage hydraulique (supplément de prix)					pièce	2.041,00
SWZFLM000040	3000 mm	2976 mm	3720 kg	2190 kg	env. 500 mm des deux côtés	pièce	20.150,00
<b>Accessoires</b>							
SWZFLM000120	Compacteur latéral pour rouleau de tassement Big - gauche, 1050 mm					pièce	5.603,00
SWZFLM000122	Compacteur latéral pour rouleau de tassement Big - droite, 1050 mm					pièce	5.603,00
SWZFLM990120	Plaque amovible pour poids de lest (max. 8 pièces), poids 117 kg					pièce	617,50

### Accessoires principaux

Référence	Désignation	Unité	* CHF
PSSFJ200502	Panneaux d'avertissement à emboîter, avec poignée et lampe pour montage avant	set	728,00
PSSFJ200500	Panneaux d'avertissement à emboîter, avec poignée et lampe pour montage arrière	set	728,00



◀ Voir la vidéo

## Racloir d'ensilage avec éparpilleur à rotor

**i** Pas de distribution en Autriche

Le racloir à rotor intégré de Fliegl assure une répartition ciblée et respectueuse du fourrage. L'herbe ou le maïs est réparti uniformément, ce qui améliore la qualité de l'ensilage. Le matériau compacté reste intact.



APERÇU DES  
CATÉGORIES

05

### Données techniques

- » Attelage trois points cat. 2
- » Largeur de travail : env. 3000 mm
- » Hauteur de lame : env. 1400 mm
- » Profondeur de lame : env. 970 mm
- » Moteur à entraînement hydraulique
- » 2 connexions double effet nécessaires

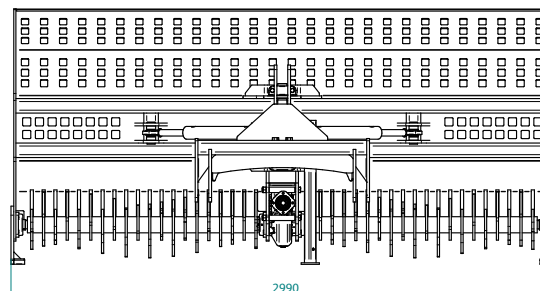
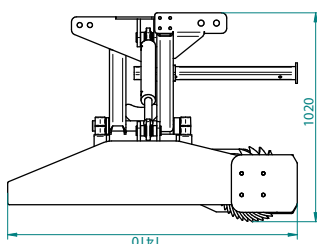

### Attelage trois points

Référence	Désignation	Poids env.	Unité	* CHF
SISFLM000030	Racloir d'ensilage avec éparpilleur à rotor	850 kg	pièce	14.066,00

## Système de recouvrement pour silos couloirs

### Caractéristiques



- » Attelage chariot élévateur de série incl. chaîne de sécurité – dimensions intérieures éclisses de chariot élévateur (L x l) : 154 x 74 mm
- » Aide parfaite pour le système de recouvrement d'ensilage
- » Incl. structure pour film de sous-couche et bâche d'ensilage
- » Livraison sans films



### Attelage fourche palette

Référence	Désignation	Largeur	Poids env.	Unité	* CHF
SASFLM100000	Système de recouvrement pour silos couloirs	2770 mm	190 kg	pièce	1.547,00
SASFLM100010	Système de recouvrement pour silos couloirs	3100 mm	240 kg	pièce	1.677,00

\* Tous les prix courants indiqués correspondent à des prix H.T. Sous réserve d'erreurs, de modifications techniques ou de modifications tarifaires. Réimpression, même partielle, interdite. Les prix s'entendent départ Oberbipp. Coûts de transport et de montage sur demande. Suivez toute notre actualité sur [www.serco.ch](http://www.serco.ch)





## Éparpilleur d'ensilage « Standard »

### Données techniques

- » Attelage triangle automatique
- » 1 disque, diamètre : 1900 mm
- » Incl. arbre de transmission
- » Largeur totale : 2300 mm
- » Largeur d'épandage : jusqu'à 3500 mm env.



### Caractéristiques

- » Engrenage angulaire ultra-lourd
- » Répartition d'un côté



### Attelage trois points

Référence	Désignation	Unité	* CHF
FSVFL1140000	Éparpilleur d'ensilage « Standard » pour attelage arrière	pièce 	5.031,00
<b>Accessoires</b>			
FSVFL1140802	Bavettes latérales, repliables	set	975,00

## Éparpilleur d'ensilage « Duo »



### Données techniques



- » Engrenage angulaire ultra-lourd – rapport 3:1
- » 2 disques, diamètre : 1340 mm
- » Incl. arbre de transmission
- » 1 connexion double effet nécessaire

### Caractéristiques

- » Orientable des deux côtés
- » Répartition simple et efficace de l'ensilage d'herbe des deux côtés



### Attelage trois points

Référence	Désignation	Largeur	Profondeur	Largeur d'épandage env.	Unité	* CHF
FSVFL1140015	Éparpilleur d'ensilage « Duo » pour attelage avant	2898 mm	2211 mm	6000 mm	pièce 	8.970,00
FSVFL1140010	Éparpilleur d'ensilage « Duo » pour attelage arrière	2898 mm	2211 mm	6000 mm	pièce 	8.970,00
<b>Accessoires</b>						
FSVFL1140807	Bavettes latérales, rétractables				set	1.040,00

## Lame de déblayage « Bull »



### Données techniques

- » Largeur de travail : env. 3000 mm
- » Hauteur de lame : env. 1240 mm
- » Profondeur de lame : env. 640 mm
- » Bande d'usure à visser (de série)
- » Racleur HB 500 (150 mm x 16 mm)
- » Incl. pieds
- » Attelage trois points cat. 2

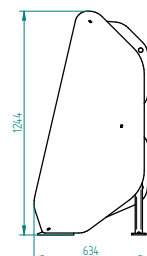
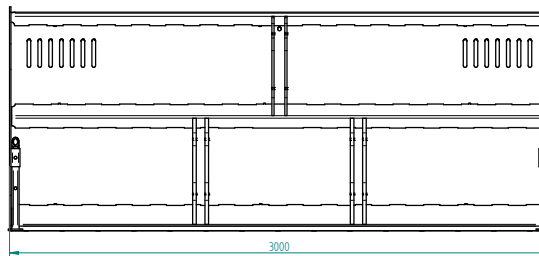

APERÇU DES  
CATÉGORIES

05

### Attelage trois points

Référence	Désignation	Poids env.	Unité	* CHF
SISFLM000003	Racloir d'ensilage « Bull »	470 kg	pièce 	4.420,00
SISFLM900250	Lame de raclage (supplément) 20 mm x 200 mm / HB 400 / pour lame de déneigement et lame pusher « Bull »			676,00





## Fourche à ensilage « Lourdes charges »



Illustration : fourche à ensilage « Lourdes charges » avec lame de rehausse pour ensilage de maïs

APERÇU DES  
CATÉGORIES ↓

05



### Données techniques

- » Hauteur du cadre médian : 1450 mm
- » Angle de basculement : > 90°
- » Largeur de transport (repliée) : 2900 mm
- » Attelage relevage avant et arrière cat. 2 et 3
- » 1 connexion double effet nécessaire
- » Attelage chargeur sur pneus boulonnable
- » Dents HB450 de 30 mm
- » Lame à maïs HB450
- » Découpe pour chargeur avec cinématique en Z
- » Lame à maïs amovible en option (écartement des dents réduit de moitié)
- » Tôles latérales en option

### Caractéristiques

- » Version particulièrement lourde
- » Découpes pour une meilleure visibilité
- » Pour de très grosses quantités d'ensilage
- » Construction modulaire, modification du type d'attelage et extension de la largeur de travail possibles à tout moment

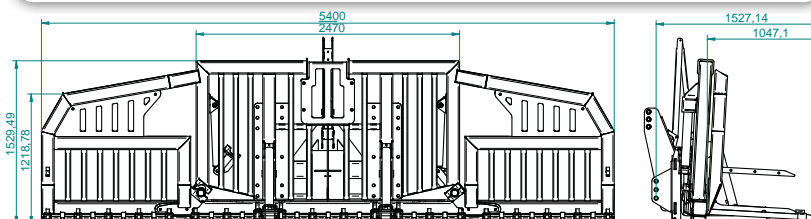

### Attelage trois points

Référence	Désignation	Largeur de travail	Poids env.	Unité	* CHF
SIGFLM000422	Fourche à ensilage « Lourdes charges »	3000 mm	1590 kg	pièce	11.635,00
SIGFLM000021	Fourche à ensilage « Lourdes charges »	4400 mm	1840 kg	pièce	22.100,00
SIGFLM000020	Fourche à ensilage « Lourdes charges »	5400 mm	2050 kg	pièce	23.439,00

### Attelage chargeur sur pneus

Référence	Désignation	Largeur de travail	Poids env.	Unité	* CHF
SIGRTL000422	Fourche à ensilage « Lourdes charges »	3000 mm	980 kg	pièce	9.685,00
SIGRTL000021	Fourche à ensilage « Lourdes charges »	4400 mm	1140 kg	pièce	20.150,00
SIGRTL000020	Fourche à ensilage « Lourdes charges »	5400 mm	1325 kg	pièce	21.489,00

### Accessoires

Référence	Désignation	Largeur de travail	Unité	* CHF
SIGFLM900110	Attelage cat. 4 (supplément de prix) pour fourche à ensilage pour charges lourdes		pièce	650,00
SIGFLM900040	Lame de rehausse pour ensilage de maïs	3000 mm	pièce	1.885,00
SIGFLM100011	Lame de rehausse pour ensilage de maïs	4400 mm	pièce	2.145,00
SIGFLM100010	Lame de rehausse pour ensilage de maïs	5400 mm	pièce	2.418,00
SIGFLM900037	Tôle latérale gauche		pièce	208,00
SIGFLM900038	Tôle latérale droite		pièce	208,00
SIGFLM900105	Éclairage LED (supplément de prix)		pièce	682,50



◀ Voir la vidéo

## Fourche à ensilage « Profi »



Avec dents de chargeur frontal latérales

APERÇU DES  
CATÉGORIES

05

### Données techniques

- » Dents de balle ronde M 28 x 1,5 mm, longueur : 1000 mm, en ba
- » Dents de chargeur frontal M 22 x 1,5 mm, longueur : 810 mm, latérales
- » Hauteur : 970 mm

### Caractéristiques





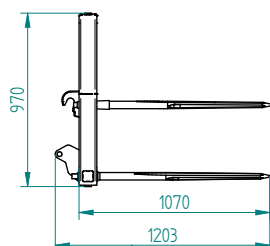

- » Pour une utilisation professionnelle
- » Pour répartir l'ensilage







Déplace de grandes quantités d'ensilage

### Attelage Euro

Référence	Largeur	Dents de balle ronde en bas	Dents de chargeur frontal latérales	Poids env.	Unité	* CHF
SIGFLM000000	1650 mm	5	2	155 kg	pièce 	1.846,00
SIGFLM000001	1850 mm	6	2	170 kg	pièce 	2.067,00
SIGFLM000002	2050 mm	7	2	190 kg	pièce 	2.210,00
SIGFLM000003	2250 mm	8	2	210 kg	pièce 	2.522,00
SIGFLM000004	2450 mm	9	2	220 kg	pièce 	2.899,00

### Attelage chargeur sur pneus ou télescopique

Référence	Largeur	Dents de balle ronde en bas	Dents de chargeur frontal latérales	Poids env.	Unité	* CHF
SIGRTL000000	1650 mm	5	2	205 kg	pièce 	2.496,00
SIGRTL000001	1850 mm	6	2	220 kg	pièce 	2.717,00
SIGRTL000002	2050 mm	7	2	240 kg	pièce 	2.860,00
SIGRTL000003	2250 mm	8	2	260 kg	pièce 	3.172,00
SIGRTL000004	2450 mm	9	2	270 kg	pièce 	3.549,00

### Accessoires

Référence	Désignation	Longueur	Unité	* CHF
BTGFLM900028	Protection de transport pour dent pour le transport sur route	1600 mm	pièce	175,50
BTGFLM900034	Protection de transport pour dent pour le transport sur route	1800 mm	pièce	182,00
BTGFLM900035	Protection de transport pour dent pour le transport sur route	2000 mm	pièce	201,50
BTGFLM900036	Protection de transport pour dent pour le transport sur route	2500 mm	pièce	253,50

\* Tous les prix courants indiqués correspondent à des prix H.T. Sous réserve d'erreurs, de modifications techniques ou de modifications tarifaires. Réimpression, même partielle, interdite. Les prix s'entendent départ Oberbipp. Coûts de transport et de montage sur demande. Suivez toute notre actualité sur [www.serco.ch](http://www.serco.ch)





## Fourche à ensilage « Profi-Plus »

### Données techniques

- » Dents de balle ronde M 28 x 1,5 mm, longueur : 1100 mm, en bas
- » Dents de balle ronde M 28 x 1,5 mm, longueur : 1000 mm, latérales
- » Hauteur : 1400 mm

### Caractéristiques



- » Version particulièrement lourde
- » Panneau arrière fermé pour un travail efficace
- » Découpes pour une meilleure visibilité



### Attelage Euro et trois points

Référence	Largeur	Dents de balle ronde en bas	Dents de balle ronde latérales	Poids env.	Unité	* CHF
SIGFLM000010	1850 mm	6	4	360 kg	pièce	2.704,00
SIGFLM000011	2050 mm	7	4	404 kg	pièce	2.912,00
SIGFLM000012	2250 mm	8	4	423 kg	pièce	3.120,00
SIGFLM000013	2450 mm	9	4	451 kg	pièce	3.328,00
SIGFLM000014	2650 mm	10	4	494 kg	pièce	3.536,00
SIGFLM003000	2950 mm	11	4	502 kg	pièce	3.744,00

### Attelage chargeur sur pneus ou télescopique

Référence	Largeur	Dents de balle ronde en bas	Dents de balle ronde latérales	Poids env.	Unité	* CHF
SIGRTL000010	1850 mm	6	4	410 kg	pièce	3.224,00
SIGRTL000011	2050 mm	7	4	454 kg	pièce	3.432,00
SIGRTL000012	2250 mm	8	4	473 kg	pièce	3.640,00
SIGRTL000013	2450 mm	9	4	501 kg	pièce	3.848,00
SIGRTL000014	2650 mm	10	4	530 kg	pièce	4.056,00
SIGRTL003000	2950 mm	11	4	552 kg	pièce	4.264,00

### Accessoires pour fourche à ensilage « Profi » et « Profi-Plus »

Référence	Désignation	Longueur	Unité	* CHF
BTGFLM900028	Protection de transport pour dent pour le transport sur route	1600 mm	pièce	175,50
BTGFLM900034	Protection de transport pour dent pour le transport sur route, par dent	1800 mm	pièce	182,00
BTGFLM900035	Protection de transport pour dent pour le transport sur route, par dent	2000 mm	pièce	201,50

## Aérateur de logettes

### Données techniques

- » Attelage Euro ou chargeur agricole
- » Longueur réglable de 1830 mm à 2430 mm
- » Diamètre du disque : 1200 mm
- » Débit d'huile nécessaire : env. 20 l/min
- » Incl. vanne de commutation
- » 1 connexion double effet nécessaire

### Caractéristiques



- » Nivelier et mélanger des deux côtés sans descendre du tracteur
- » Bras orientable hydrauliquement à 180° via une couronne de rotation



### Attelage Euro ou chargeur agricole

Référence	Désignation	Version	Poids env.	Unité	* CHF
BPLFLM000000	Aérateur de logettes	Attelage Euro	250 kg	pièce	4.966,00
BPLHFL000000	Aérateur de logettes	Attelage chargeur agricole	275 kg	pièce	5.226,00

## Aérateur de logette avec vis sans fin

### Données techniques

- » Attelage Euro ou chargeur agricole
- » La vis sans fin repliable à entraînement hydraulique peut être tournée manuellement de 180°
- » 1 connexion double effet nécessaire

### Caractéristiques



- » Pour ameublir les litières très compactées
- » Nivelier et mélanger des deux côtés



### Attelage Euro ou chargeur agricole

Référence	Désignation	Version	Largeur de travail	Longueur de la vis	Poids env.	Unité	* CHF
BPLFLM000010	Aérateur de logette avec vis sans fin	Attelage Euro	1900 mm	1400 mm	225 kg	pièce	3.250,00
BPLHFL000010	Aérateur de logette avec vis sans fin	Attelage chargeur agricole	1900 mm	1400 mm	275 kg	pièce	3.575,00

## Dérouleuse de balle ronde et appareil de transport de balles rondes

Déroulement simple et rapide des balles d'ensilage et de paille via l'hydraulique du tracteur - convient également au transport.

### Données techniques

- » Débit d'huile nécessaire : 40 l/min
- » Incl. connecteurs et tuyaux hydrauliques
- » Entraînement via transmission droite
- » 1 connexion double effet nécessaire



### Caractéristiques



- » Rotation droite / gauche possible
- » Version avec 2 ou 4 dents
- » Toutes les dents sont équipées de douilles coniques soudées

APERÇU DES  
CATÉGORIES

05



### Attelage Euro et trois points

Référence	Version	Poids env.	Unité	* CHF
RBAFLM000000	2 dents - dents de balle ronde (longueur 1100 mm)	185 kg	pièce	3.211,00
RBAFLM000001	4 dents - 2 dents de balle ronde (longueur 1100 mm) et 2 dents de chargeur frontal (longueur 1000 mm)	210 kg	pièce	3.354,00

### Attelage chargeur agricole, sur pneus ou télescopique

Référence	Version	Attelage	Unité	* CHF
RBAHRT000000	2 dents - dents de balle ronde (longueur 1100 mm)	boulonné	pièce	3.731,00
RBAHRT000001	4 dents - 2 dents de balle ronde (longueur 1100 mm) et 2 dents de chargeur frontal (longueur 1000 mm)	boulonné	pièce	3.874,00

\* Tous les prix courants indiqués correspondent à des prix H.T. Sous réserve d'erreurs, de modifications techniques ou de modifications tarifaires. Réimpression, même partielle, interdite. Les prix s'entendent départ Oberbipp. Coûts de transport et de montage sur demande. Suivez toute notre actualité sur [www.serco.ch](http://www.serco.ch)





## Pince coupante pour balle

La pince coupante pour balle a été conçue spécialement pour transporter et couper les balles rondes d'ensilage, de paille et de foin. Le sectionnement de la balle en deux moitiés permet un mélange plus efficace et réduit l'usure du dispositif d'alimentation d'une mélangeuse fourragère. Attelage Euro de série.

### Données techniques

- » 1 connexion double effet nécessaire
- » 5 dents d'une longueur respective de 900 mm
- » Largeur d'ouverture max. : 1456 mm env.
- » Largeur : 1747 mm
- » Pression de service max. : 200 bar
- » Diamètre des balles : 1500 mm max.
- » Lame de la barre de coupe en acier très résistant à l'usure



### Attelage Euro et trois points

Référence	Désignation	Largeur	Poids env.	Unité	* CHF
BALFLI000010	Pince coupante pour balle	1700 mm	390 kg	pièce 	4.537,00

### Attelage chargeur agricole, sur pneus ou télescopique

Référence	Désignation	Largeur	Poids env.	Unité	* CHF
BALHRT000010	Pince coupante pour balle	1700 mm	440 kg	pièce 	5.187,00

## Godet distributeur « Small »

Idéal pour les balles fendues, les matériaux mélangés, les copeaux, la paille hachée et les mélanges chaux-paille – compact, efficace et polyvalent. Grâce à sa faible consommation d'huile, il s'adapte à n'importe quel tracteur ou chargeur. Robuste, léger et toujours prêt à l'emploi !

[Voir la vidéo](#) 

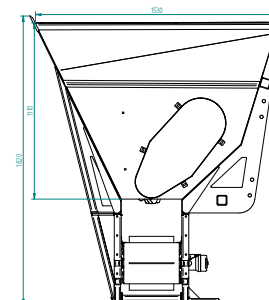
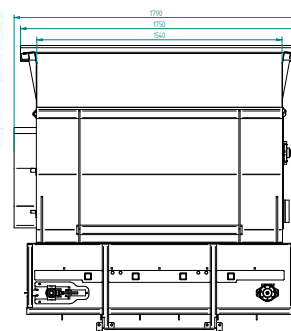

### Données techniques

- » Volume : 1,5 m<sup>3</sup> env.
- » Débit d'huile nécessaire : 30 - 40 l/min
- » Distance de projection selon le matériau jusqu'à 4 mètres
- » Goulotte d'éjection à gauche et à droite
- » 2 rouleaux de dosage de série
- » 1 connexion double effet nécessaire





### Attelage Euro

Référence	Désignation	Largeur	Poids env.	Unité	* CHF
EFSFLM000015	Godet distributeur « Small »	1750 mm	680 kg	pièce 	8.840,00

### Attelage chargeur agricole

Référence	Désignation	Largeur	Poids env.	Unité	* CHF
EFSHFL000015	Godet distributeur « Small »	1750 mm	730 kg	pièce 	9.490,00

### Caractéristiques

- » Auto-remplissage 
- » Charge par essieu uniforme grâce à la conception optimale de la cuve 
- » Pour les balles fendues  



◀ Voir la vidéo

## Godet distributeur « Profi »



3 rouleaux de dosage avec couteaux



Traitement de balles entières



APERÇU DES  
CATÉGORIES

05

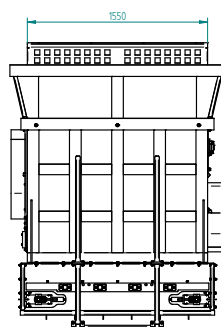
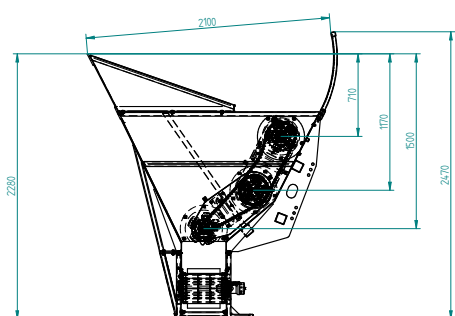

### Données techniques

- » Capacité : env. 2,10 m<sup>3</sup>
- » Distance de projection selon le matériau : jusqu'à 4 m
- » Débit d'huile nécessaire : 40 - 60 l/min
- » Grillage de rehausse et rallonge de godet de série
- » Largeur intérieure du godet : env. 1550 mm
- » 1 connexion double effet nécessaire

### Caractéristiques



- » Bande de convoyage large pour une distribution rapide et régulière des matériaux de distribution
- » Fenêtre en plexiglas intégrée sur le côté de l'attelage du godet pour contrôler le contenu
- » Convient pour la distribution de balles rondes et rectangulaires
- » 3 rouleaux de dosage ameublissent soigneusement les matériaux de distribution
- » Incl. ameneurs à monter sur le rouleau de dosage le plus bas - pour démêler facilement les balles rondes
- » Pour les balles entières

### Attelage Euro

Référence	Désignation	Largeur	Capacité env.	Poids env.	Unité	* CHF
EF5FLM190000	Godet distributeur « Profi »	1850 mm	2,1 m <sup>3</sup>	800 kg	pièce 	12.870,00

### Attelage chargeur sur pneus ou télescopique

Référence	Désignation	Largeur	Capacité env.	Poids env.	Unité	* CHF
EF5RTL190000	Godet distributeur « Profi »	1850 mm	2,1 m <sup>3</sup>	850 kg	pièce 	13.520,00

\* Tous les prix courants indiqués correspondent à des prix H.T. Sous réserve d'erreurs, de modifications techniques ou de modifications tarifaires. Réimpression, même partielle, interdite. Les prix s'entendent départ Oberbipp. Coûts de transport et de montage sur demande. Suivez toute notre actualité sur [www.serco.ch](http://www.serco.ch)



## Godet distributeur

Ramassage et distribution en une seule fois – avec une distribution des deux côtés ! Combiné à un rouleau fraiseur, ce godet vous permet de ramasser soigneusement l'ensilage du silo plat et de le transporter immédiatement dans l'étable – aucune post-fermentation importante n'est à craindre.



Godet distributeur, ici avec rouleau fraiseur (non compris dans la livraison)

APERÇU DES  
CATÉGORIES ↓

05



Également utilisable pour le désilage en combinaison avec un rouleau fraiseur



Vis sans fin interne puissante



Couvercle latéral incl. vanne de commutation (en option)

### Données techniques



- » Diamètre de la vis sans fin : 340 mm
- » Racleur en acier HB 500 très résistant à l'usure (hauteur 150 mm, épaisseur 16 mm)
- » Entraînement de la vis sans fin via 2 moteurs hydrauliques puissants
- » Incl. connecteurs et tuyaux hydrauliques
- » 1 connexion double effet nécessaire

### Caractéristiques



- » Pour le maïs, le fourrage pour porcs et autres matériaux en vrac
- » Moteur hydraulique interne – protection optimale
- » Ramasser, transporter et distribuer en une seule fois
- » Distribution à gauche et à droite
- » Exploitation optimale avec le rouleau fraiseur

### Attelage Euro

Référence	Désignation	Largeur	Capacité env.	Poids env.	Unité	* CHF
EFSFLM150002V	Godet distributeur	1600 mm	1,1 m <sup>3</sup>	500 kg	pièce 	7.462,00
EFSFLM200002V	Godet distributeur	2100 mm	1,6 m <sup>3</sup>	580 kg	pièce 	7.761,00
EFSFLM240002V	Godet distributeur	2500 mm	2,0 m <sup>3</sup>	640 kg	pièce 	8.073,00

### Attelage chargeur agricole, sur pneus ou télescopique

Référence	Désignation	Largeur	Capacité env.	Poids env.	Unité	* CHF
EFSHRT150002V	Godet distributeur	1600 mm	1,1 m <sup>3</sup>	550 kg	pièce 	8.502,00
EFSHRT200002V	Godet distributeur	2100 mm	1,6 m <sup>3</sup>	630 kg	pièce 	8.801,00
EFSHRT240002V	Godet distributeur	2500 mm	2,0 m <sup>3</sup>	690 kg	pièce 	9.113,00

### Accessoires

Référence	Désignation	Unité	* CHF
EFSFLM900025	Couvercle latéral incl. vanne de commutation simple	set	2.665,00
EFSFLM900035	Vanne de commutation simple, électro-hydraulique (alors 1 seul distributeur double effet nécessaire), pour rouleau fraiseur	pièce	1.001,00
EFSFLM900040	Vanne de commutation double, électro-hydraulique (alors 1 seul distributeur double effet nécessaire), pour rouleau fraiseur et couvercle latéral	pièce	1.183,00

## Rouleau fraiseur « Fräsfix » avec 2 moteurs hydrauliques

Attelage sur tous les godets de chargeur frontal, sur pneus ou télescopique.

### Données techniques

- » Diamètre du rouleau : 350 mm
- » Incl. supports, connecteurs et tuyaux hydrauliques
- » 1 connexion simple effet avec retour sans pression ou 1 connexion double effet nécessaire

### Caractéristiques



- » Pour le maïs, le fourrage pour porcs et l'ensilage d'herbe broyé
- » Capacité de fraisage pour l'ensilage de maïs : 2,5 - 3,5 m<sup>3</sup>/min
- » Disposition idéale des couteaux pour un désilage propre et efficace
- » Couteaux en acier trempé - pas de casse
- » Inclinaison réglable via un système de disque denté



En combinaison avec notre godet grande capacité (montage à l'usine en option)

APERÇU DES  
CATÉGORIES

05



Réglage de l'inclinaison via le système de disque denté



Couvercle de protection pour moteur hydraulique



Guidage interne des tuyaux, tubes de support robustes - protection optimale des tuyaux

Référence	Désignation	Largeur de travail	Débit (maïs) max.	Débit d'huile nécessaire (maïs) min.	Poids env.	Unité	* CHF
GRSFLM900015	Rouleau fraiseur « Fräsfix »	2000 mm	2,5 m <sup>3</sup> /min	80 l/min	150 kg	pièce	4.498,00
GRSFLM900016	Rouleau fraiseur « Fräsfix »	2500 mm	3,0 m <sup>3</sup> /min	80 l/min	170 kg	pièce	4.719,00
GRSFLM900018	Rouleau fraiseur « Fräsfix »	3000 mm	3,5 m <sup>3</sup> /min	80 l/min	300 kg	pièce	5.330,00
600303	Montage à l'usine pour combinaison avec godet						104,00

## Rouleau fraiseur « Standard » avec 1 moteur hydraulique

Attelage sur tous les godets de chargeur frontal, sur pneus ou télescopique.

### Données techniques

- » Diamètre du rouleau : 350 mm
- » Incl. supports, connecteurs et tuyaux hydrauliques
- » 1 connexion simple effet avec retour sans pression ou 1 connexion double effet nécessaire

### Caractéristiques



- » Pour l'ensilage de maïs et le fourrage pour porcs
- » Ne convient pas à l'ensilage d'herbe
- » Fraisage extrêmement propre
- » Couteaux en acier trempé - pas de casse



En combinaison avec notre godet grande capacité (montage à l'usine en option)

Référence	Désignation	Largeur de travail	Débit (maïs) max.	Débit d'huile nécessaire (maïs) min.	Poids env.	Unité	* CHF
GRSFLM900010	Rouleau fraiseur « Standard »	1500 mm	1,5 m <sup>3</sup> /min	40 l/min	100 kg	pièce	2.977,00
GRSFLM900000	Rouleau fraiseur « Standard »	2000 mm	1,7 m <sup>3</sup> /min	40 l/min	140 kg	pièce	3.211,00
600303	Montage à l'usine pour combinaison avec godet						104,00





## Fourche de désilage

### Données techniques

» 12 dents de chargeur frontal M 22 x 1,5 mm, longueur : 1000 mm

### Caractéristiques



- » Une solution sûre pour un désilage élevé
- » Construction robuste et simple



APERÇU DES CATÉGORIES ↓

05

### Attelage Euro, chargeur sur pneus ou télescopique

Référence	Version	Largeur	Longueur du bras	Poids env.	Unité	* CHF
SIKFLM000000	Attelage Euro	2250 mm	3000 mm	370 kg	pièce	3.185,00
SIKRTL000001	Attelage chargeur sur pneus ou télescopique	2250 mm	3000 mm	420 kg	pièce	3.965,00
SIKRTL000020	Bras de désilage avec rouleau fraiseur, attelage chargeur sur pneus ou télescopique		3000 mm	665 kg	pièce	7.215,00
SIKRTL000010	Bras de désilage avec rouleau fraiseur, attelage chargeur sur pneus ou télescopique		2500 mm	610 kg	pièce	6.695,00
SIKFLM000020	Bras de désilage avec rouleau fraiseur, attelage Euro		3000 mm	665 kg	pièce	6.435,00
SIKFLM000010	Bras de désilage avec rouleau fraiseur, attelage Euro		2500 mm	610 kg	pièce	5.915,00

## Extension pour chargeur frontal



En combinaison avec une lame de déblayage (non comprise dans la livraison)

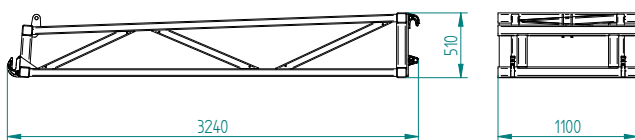

### Caractéristiques



- » Attelage Euro de série (côté véhicule)
- » Attelage trois points cat. 2 (côté appareil)
- » En combinaison avec une lame, convient pour pousser vers le haut divers matériaux en vrac tels que du maïs en grains, des céréales, etc.

### Attelage Euro

Référence	Désignation	Longueur du bras	Poids env.	Unité	* CHF
FLVFLM000000	Extension pour chargeur frontal	3000 mm	260 kg	pièce	3.965,00

### Attelage chargeur sur pneus ou télescopique

Référence	Désignation	Longueur du bras	Poids env.	Unité	* CHF
FLVRTL000000	Extension pour chargeur frontal	3000 mm	310 kg	pièce	4.745,00

### Accessoires

Référence	Désignation	Unité	* CHF
FLVFLM000200	Attelage trois points cat. 3 (côté appareil) – supplément de prix	pièce	377,00



◀ Voir la vidéo

## Fourche d'ensilage à lame de coupe

La fourche d'ensilage à lame de coupe assure une coupe nette et précise, créant une surface de coupe compacte et minimisant les pertes d'aliments. Grâce à sa faible résistance lors de la pénétration du fourrage, elle est idéale pour le désilage d'herbe et le découpage de balles rondes.



### Données techniques

- » Hauteur du bloc : 1140 mm
- » 1 connexion double effet nécessaire

### Caractéristiques



- » Attelage boulonné
- » Lames soudées
- » Coupe nette sans post-fermentation, parfaite pour l'alimentation automatique
- » La faible résistance à la coupe préserve l'appareil et la machine
- » Longue durée de vie grâce au palier robuste et au cadre revêtu par poudre
- » Léger et stable, idéal pour tout véhicule porteur
- » Adaptable avec flexibilité aux différents types d'ensilage

APERÇU DES CATEGORIES

05

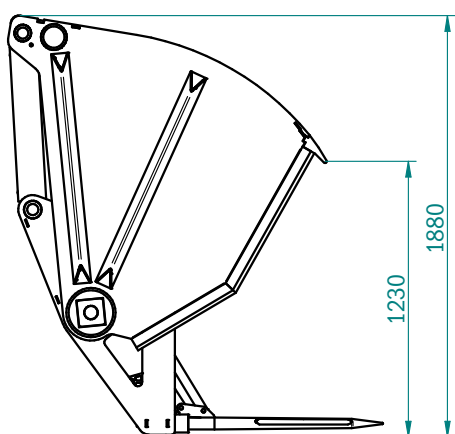

### Attelage Euro

Référence	Désignation	Largeur de travail	Nombre de dents	Volume de remplissage	Poids env. (sans attelage)	Unité	* CHF
SSGFLM001600	Fourche d'ensilage à lame de coupe	1600 mm	14	1,4 m <sup>2</sup>	890 kg	pièce	9.750,00
SSGFLM001850	Fourche d'ensilage à lame de coupe	1850 mm	16	1,6 m <sup>2</sup>	950 kg	pièce	10.270,00

### Attelage chargeur sur pneus ou télescopique

Référence	Désignation	Largeur de travail	Nombre de dents	Volume de remplissage	Poids env. (sans attelage)	Unité	* CHF
SSGRTL001600	Fourche d'ensilage à lame de coupe	1600 mm	14	1,4 m <sup>2</sup>	940 kg	pièce	10.660,00
SSGRTL001850	Fourche d'ensilage à lame de coupe	1850 mm	16	1,6 m <sup>2</sup>	1000 kg	pièce	11.180,00

### Accessoires

Référence	Désignation	Unité	* CHF
SSGFLM900206	Tôle à maïs mécanique / pour fourche d'ensilage à lame de coupe 1600 mm	pièce	1.040,00
SSGFLM900208	Tôle à maïs mécanique / pour fourche d'ensilage à lame de coupe 1850 mm	pièce	1.170,00
SSGFLM900216	Tôle à maïs hydraulique / pour fourche d'ensilage à lame de coupe 1600 mm	pièce	1.950,00
SSGFLM900218	Tôle à maïs hydraulique / pour fourche d'ensilage à lame de coupe 1850 mm	pièce	2.080,00

\* Tous les prix courants indiqués correspondent à des prix H.T. Sous réserve d'erreurs, de modifications techniques ou de modifications tarifaires. Réimpression, même partielle, interdite. Les prix s'entendent départ Oberbipp. Coûts de transport et de montage sur demande. Suivez toute notre actualité sur [www.serco.ch](http://www.serco.ch)





## Godet à grappin « Standard »

APERÇU DES  
CATÉGORIES ↓

05

## Données techniques





- » Largeur d'ouverture : max. 1420 mm
- » Racleur (hauteur 150 mm, épaisseur 16 mm) et unité de préhension en acier HB 500 très résistant à l'usure
- » Incl. connecteurs et tuyaux hydrauliques
- » 1 connexion double effet nécessaire

## Caractéristiques







- » Articulation du bras de préhension robuste
- » Tôles de jonction supplémentaires pour renforcer l'unité de préhension
- » Permet le désilage près des murs

Attelage Euro 

Référence	Largeur	Capacité env.	Poids env.	Unité	* CHF
SGZFLM160000V	1600 mm	0,90 m <sup>3</sup>	560 kg	pièce 	5.304,00
SGZFLM180000V	1800 mm	1,01 m <sup>3</sup>	590 kg	pièce 	5.369,00
SGZFLM200000V	2000 mm	1,13 m <sup>3</sup>	620 kg	pièce 	5.460,00
SGZFLM220000V	2200 mm	1,24 m <sup>3</sup>	650 kg	pièce 	5.928,00
SGZFLM240000V	2400 mm	1,35 m <sup>3</sup>	670 kg	pièce 	6.084,00

Attelage chargeur agricole, sur pneus ou télescopique 

Référence	Largeur	Capacité env.	Poids env.	Unité	* CHF
SGZHRT160000V	1600 mm	0,90 m <sup>3</sup>	610 kg	pièce 	6.045,00
SGZHRT180000V	1800 mm	1,01 m <sup>3</sup>	640 kg	pièce 	6.110,00
SGZHRT200000V	2000 mm	1,13 m <sup>3</sup>	670 kg	pièce 	6.201,00
SGZHRT220000V	2200 mm	1,24 m <sup>3</sup>	700 kg	pièce 	6.669,00
SGZHRT240000V	2400 mm	1,35 m <sup>3</sup>	720 kg	pièce 	6.825,00



◀ Voir la vidéo

## Godet à grappin « Lourdes charges XL »

### Données techniques

- » Largeur d'ouverture : max. 1960 mm
- » Profondeur 1480 mm, hauteur 1335 mm
- » Racleur (hauteur 200 mm, épaisseur 25 mm) et unité de préhension en acier HB 500 très résistant à l'usure
- » Finition optimale – formé en une seule pièce
- » 1 connexion double effet nécessaire



Dents en acier HB 500 très résistant à l'usure (épaisseur 20 mm)

### Caractéristiques



- » Stabilité globale plus élevée grâce à un joint arrondi du fond vers la paroi arrière
- » Nettoyage facile, surtout pour les matériaux collants qui se déchargent plus facilement
- » Des bandes d'usure supplémentaires protègent le fond de l'abrasion et augmentent la capacité de charge
- » Épaisseur des dents : 20 mm



APERÇU DES CATEGORIES

05

Attelage chargeur sur pneus ou télescopique

Référence	Largeur	Capacité env.	Poids env.	Unité	* CHF
SGZFLM221000	2200 mm	1,8 m³	960 kg	pièce	9.373,00
SGZFLM241000	2400 mm	1,9 m³	1060 kg	pièce	9.711,00
SGZFLM261000	2600 mm	2,0 m³	1160 kg	pièce	10.049,00
SGZFLM281000	2800 mm	2,1 m³	1260 kg	pièce	10.387,00

## Fourche à fumier d'étable

### Caractéristiques



- » Dents de chargeur frontal forgées de qualité supérieure, longueur : 810 mm
- » Porte-dents renforcé avec douilles coniques soudées

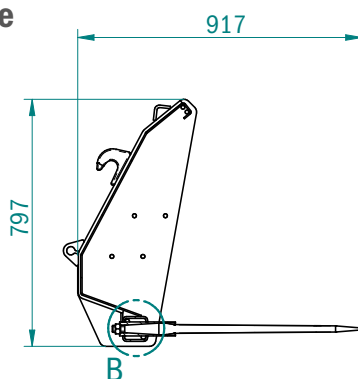

Attelage Euro

Référence	Largeur	Dents	Poids env.	Unité	* CHF
SDGFLM000000V	1250 mm	7	140 kg	pièce	1.014,00
SDGFLM000001V	1450 mm	8	150 kg	pièce	1.118,00
SDGFLM000002V	1650 mm	9	160 kg	pièce	1.287,00
SDGFLM000003V	1850 mm	10	180 kg	pièce	1.456,00
SDGFLM000004V	2050 mm	11	200 kg	pièce	1.547,00
SDGFLM000005V	2250 mm	12	220 kg	pièce	1.586,00

Attelage chargeur agricole, sur pneus ou télescopique

Référence	Largeur	Dents	Poids env.	Unité	* CHF
SDGHRT000000V	1250 mm	7	140 kg	pièce	1.534,00
SDGHRT000001V	1450 mm	8	150 kg	pièce	1.638,00
SDGHRT000002V	1650 mm	9	160 kg	pièce	1.807,00
SDGHRT000003V	1850 mm	10	180 kg	pièce	1.976,00
SDGHRT000004V	2050 mm	11	200 kg	pièce	2.067,00
SDGHRT000005V	2250 mm	12	220 kg	pièce	2.106,00

\* Tous les prix courants indiqués correspondent à des prix H.T. Sous réserve d'erreurs, de modifications techniques ou de modifications tarifaires. Réimpression, même partielle, interdite. Les prix s'entendent départ Oberbipp. Coûts de transport et de montage sur demande. Suivez toute notre actualité sur [www.serco.ch](http://www.serco.ch)





## Godet multiservice

### Données techniques

- » Largeur d'ouverture : max. 1370 mm
- » Racleur (hauteur 150 mm, épaisseur 16 mm) et unité de préhension en acier HB 500 très résistant à l'usure
- » Incl. connecteurs et tuyaux hydrauliques
- » 1 connexion double effet nécessaire

### Caractéristiques



- » Pince de préhension volumineuse
- » Bras de préhension puissant et grande largeur d'ouverture grâce au positionnement des vérins sur la partie supérieure
- » Structure du godet robuste de forme arrondie
- » Parois latérales gauche et droite dévissables
- » Usage polyvalent
- » Robuste



Grande largeur d'ouverture

APERÇU DES CATÉGORIES ↓

05

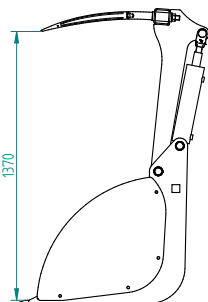
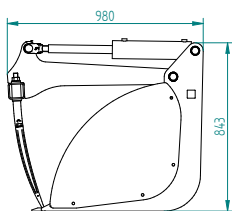

Les douilles coniques sont présoudées dans un porte-dents robuste



Le racleur robuste protège la structure du godet



La courbure du godet avec des parois latérales renforcées augmente la stabilité



Parois latérales dévissables pour des possibilités d'utilisation étendues, comme par ex. le transport sans perte d'ensilage haché court ou de fumier pâteux



Angle de préhension élevé



Quantité de désilage élevée









Utilisable sans parois latérales, par ex. pour les matériaux coupés en longueur, une quantité plus grande à arracher ou une capacité de charge accrue









Convient également pour un attelage chargeur agricole, sur pneus ou télescopique

### Attelage Euro

Référence	Largeur	Vérins	Dents	Capacité env.	Poids env.	Unité	* CHF
DSSFLM120000V	1250 mm	2	7	0,82 m³	300 kg	pièce 	3.120,00
DSSFLM140000V	1450 mm	2	8	0,95 m³	320 kg	pièce 	3.250,00
DSSFLM160000V	1650 mm	2	9	1,10 m³	340 kg	pièce 	3.380,00
DSSFLM180000V	1850 mm	2	10	1,20 m³	360 kg	pièce 	3.510,00
DSSFLM200000V	2050 mm	2	11	1,40 m³	380 kg	pièce 	3.640,00
DSSFLM240000V	2250 mm	2	12	1,50 m³	400 kg	pièce 	3.900,00

### Attelage chargeur agricole, sur pneus ou télescopique

Référence	Largeur	Vérins	Dents	Capacité env.	Poids env.	Unité	* CHF
DSSHRT120000V	1250 mm	2	7	0,82 m³	350 kg	pièce 	3.770,00
DSSHRT140000V	1450 mm	2	8	0,95 m³	370 kg	pièce 	3.900,00
DSSHRT160000V	1650 mm	2	9	1,10 m³	390 kg	pièce 	4.030,00
DSSHRT180000V	1850 mm	2	10	1,20 m³	410 kg	pièce 	4.160,00
DSSHRT200000V	2050 mm	2	11	1,40 m³	430 kg	pièce 	4.290,00
DSSHRT240000V	2250 mm	2	12	1,50 m³	450 kg	pièce 	4.550,00



◀ Voir la vidéo

## Fourche-crocodile pour ensilage et fumier

### Données techniques

- » Largeur d'ouverture : max. 1424 mm
- » Dents de chargeur frontal M 22 x 1,5 mm, longueur : 810 mm
- » Incl. connecteurs et tuyaux hydrauliques
- » 1 connexion double effet nécessaire

### Caractéristiques

- » Pince de préhension volumineuse
- » Bras de préhension puissant et grand angle d'ouverture grâce au positionnement des vérins sur la partie supérieure
- » Usage polyvalent
- » Robuste
- » Angle de préhension élevé
- » Porte-dents à parois épaisses avec douilles coniques soudées



Dents extrêmement robustes pour les charges les plus élevées









Très grande largeur d'ouverture









Ici avec attelage Weidemann



### Attelage Euro

Référence	Largeur	Dents	Poids env.	Unité	* CHF
DSGFLM120000V	1250 mm	7	270 kg	pièce 	3.120,00
DSGFLM140000V	1450 mm	8	300 kg	pièce 	3.250,00
DSGFLM160000V	1650 mm	9	320 kg	pièce 	3.380,00
DSGFLM180000V	1850 mm	10	340 kg	pièce 	3.510,00
DSGFLM200000V	2050 mm	11	360 kg	pièce 	3.640,00
DSGFLM220000V	2250 mm	12	380 kg	pièce 	3.900,00

### Attelage chargeur agricole, sur pneus ou télescopique

Référence	Largeur	Dents	Poids env.	Unité	* CHF
DSGHRT120000V	1250 mm	7	330 kg	pièce 	3.770,00
DSGHRT140000V	1450 mm	8	350 kg	pièce 	3.900,00
DSGHRT160000V	1650 mm	9	370 kg	pièce 	4.030,00
DSGHRT180000V	1850 mm	10	390 kg	pièce 	4.160,00
DSGHRT200000V	2050 mm	11	410 kg	pièce 	4.290,00
DSGHRT220000V	2250 mm	12	430 kg	pièce 	4.550,00

\* Tous les prix courants indiqués correspondent à des prix H.T. Sous réserve d'erreurs, de modifications techniques ou de modifications tarifaires. Réimpression, même partielle, interdite. Les prix s'entendent départ Oberbipp. Coûts de transport et de montage sur demande. Suivez toute notre actualité sur [www.serco.ch](http://www.serco.ch)





## Godet multiservice « Small »

### Données techniques

- » Largeur d'ouverture : max. 1000 mm
- » Racleur (hauteur 150 mm, épaisseur 16 mm) en acier HB 500 très résistant à l'usure
- » Incl. connecteurs et tuyaux hydrauliques
- » 1 connexion double effet nécessaire



### Caractéristiques



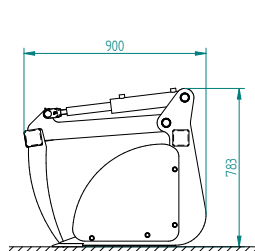

- » Bras de préhension puissant et grand angle d'ouverture grâce au positionnement des vérins sur la partie supérieure
- » Structure du godet robuste de forme arrondie
- » Parois latérales gauche et droite dévissables



### Attelage Euro

Référence	Largeur	Capacité env.	Vérins	Poids env.	Unité	* CHF
DSSFLM100050V	1050 mm	0,41 m³	2	280 kg	pièce 	2.210,00
DSSFLM120050V	1250 mm	0,49 m³	2	290 kg	pièce 	2.340,00
DSSFLM130050V	1450 mm	0,57 m³	2	300 kg	pièce 	2.600,00

### Attelage chargeur agricole

Référence	Largeur	Capacité env.	Vérins	Poids env.	Unité	* CHF
DSSHFL100000V	1050 mm	0,41 m³	2	330 kg	pièce 	2.470,00
DSSHFL120000V	1250 mm	0,49 m³	2	340 kg	pièce 	2.600,00
DSSHFL130000V	1450 mm	0,57 m³	2	350 kg	pièce 	2.860,00

## Fourche-crocodile pour ensilage et fumier « Small »

### Données techniques

- » Largeur d'ouverture : max. 1000 mm
- » Dents de chargeur frontal M 22 x 1,5 mm, longueur : 810 mm
- » Incl. connecteurs et tuyaux hydrauliques
- » 1 connexion double effet nécessaire



### Caractéristiques





- » Bras de préhension puissant et grand angle d'ouverture grâce au positionnement des vérins sur la partie supérieure



### Attelage Euro

Référence	Largeur	Dents	Poids env.	Unité	* CHF
DSGFLM100050V	1050 mm	6	200 kg	pièce 	2.210,00
DSGFLM120050V	1250 mm	7	210 kg	pièce 	2.340,00
DSGFLM130050V	1450 mm	8	220 kg	pièce 	2.600,00

### Attelage chargeur agricole

Référence	Largeur	Dents	Poids env.	Unité	* CHF
DSGFHL100000V	1050 mm	6	220 kg	pièce 	2.470,00
DSGFHL120000V	1250 mm	7	230 kg	pièce 	2.600,00
DSGFHL130000V	1450 mm	8	240 kg	pièce 	2.860,00



◀ Voir la vidéo

## Godet broyeur de betteraves

### Données techniques

- » Attelage Euro et trois points des deux côtés
- » Débit d'huile nécessaire : 40 l/min
- » 1 connexion double effet nécessaire

### Caractéristiques



- » Ramasser, transporter et broyer en une seule opération
- » Ramasser, transporter, broyer et alimenter facilement les betteraves
- » La solution pour remplir votre doseur de matières solides ou votre installation de biogaz avec de la pulpe de betterave finement broyée
- » Finition intégralement galvanisée - protection anti-corrosion longue durée
- » Dispositif de broyage - résistant aux pierres, en acier très résistant à l'usure
- » Contre-lame réglable en continu. La matière peut ainsi être broyée aussi finement que souhaité
- » Racloir en acier très résistant à l'usure (HB 500)



APERÇU DES CATÉGORIES

05

### Attelage Euro

Référence	Désignation	Poids env.	Unité	* CHF
RSRFLM200000	Godet broyeur de betteraves « Ruby 2000 »	1070 kg	pièce 	11.453,00

### Attelage chargeur sur pneus ou télescopique

Référence	Désignation	Poids env.	Unité	* CHF
RSRRTL200000	Godet broyeur de betteraves « Ruby 2000 »	1150 kg	pièce 	12.103,00

## Dérouleuse de balle « Duo »

Le fond mouvant transporte la balle vers le rouleau démêleur et le peigne de guidage, qui assure une répartition homogène du matériau. L'attelage peut être réalisé aussi bien à l'avant sur un chargeur frontal que sur le châssis trois points. Il est donc possible de régler le bras de levage ou la distribution vers la gauche ou la droite dans le sens de déplacement.

Voir la vidéo ▶



### Données techniques

- » Attelage Euro et trois points des deux côtés
- » Vitesse d'entraînement du fond mouvant hydraulique réglable en continu via un limiteur de débit
- » Le changement du bras de levage et la fixation des deux côtés permettent une distribution à gauche ou à droite
- » Bras de levage à réglage mécanique en fonction de la taille des balles
- » Rouleau fraiseur à entraînement hydraulique
- » Besoin en puissance pour attelage sur chargeur frontal < 120 ch
- » Besoin en puissance pour attelage arrière < 50 ch
- » Diamètre des balles de 0,90 m à 1,80 m
- » Débit d'huile nécessaire : 40 l/min
- » 2 connexions double effet nécessaires



### Caractéristiques



- » Couteaux triangulaires boulonnés pour le dosage fin et précis des aliments
- » Bras hydraulique pour ramasser la balle, à réglage mécanique
- » Pour l'ensilage d'herbe coupée, les balles de foin et de paille

### Attelage Euro et trois points

Référence	Désignation	Poids env.	Unité	* CHF
BALFLI000001	Dérouleuse de balle « Duo »	1100 kg	pièce 	11.388,00





## Dérouleuse de balle « Profi-Combi »

### Distribution possible à droite dans le sens de déplacement.

Le fond mouvant transversal en bas pousse la balle contre la fraise. Un peigne de guidage empêche que l'ensilage ne s'enroule autour de la fraise et assure un meilleur dosage. Les aliments passés par la fraise sortent de l'orifice de sortie et tombent directement dans les mangeoires.



Avec châssis type remorque (en option) – répartition optimale du poids et décharge de l'hydraulique du tracteur

APERÇU DES CATEGORIES ↓

05



Bras de chargement réglable hydrauliquement



Adaptation hydraulique du bras de chargement



Couvercle hydraulique – protection optimale contre les blessures

### Données techniques

- » Fond mouvant hydraulique – quantité de distribution réglable en continu via un limiteur de débit
- » Besoin en puissance (avec châssis type remorque) : < 50 ch
- » Entraînement du rouleau fraiseur via arbre de transmission
- » Dimensions (L x l x h) : 2450 x 1750 x 1600 mm
- » 2 connexions double effet nécessaires
- » Dispositif élévateur de balles hydraulique avec système télescopique hydraulique intégré pour l'adaptation aux balles
- » Diamètre des balles de 0,90 m à 1,80 m

### Caractéristiques



- » Lames boulonnées séparément et interchangeables pour une coupe fine et précise des balles
- » Bras pour ramasser différentes balles, à réglage hydraulique
- » Pour l'ensilage d'herbe coupée, les balles de foin et de paille
- » Répartition uniforme des aliments
- » Il est également possible de distribuer des doses d'aliments en vrac

### Attelage trois points

Référence	Désignation	Version	Capacité env.	Poids env.	Unité	* CHF
BALFLI000000	Dérouleuse de balle « Profi-Combi »	droite	3,3 m <sup>3</sup>	1050 kg	pièce	12.610,00
BALFLI000005	Dérouleuse de balle « Profi-Combi »	gauche	3,3 m <sup>3</sup>	1050 kg	pièce	12.610,00

### Accessoires

Référence	Désignation	Dimension des pneus	Poids env.	Unité	* CHF
BALFLI000801	Châssis type remorque	18,5 x 8,5 - 8	160 kg	pièce	1.950,00
BALFLI000805	Timon d'attelage			pièce	2.730,00

# TRAVAIL DU SOL ET TECHNIQUE DE BROYAGE



06

Rouleau frontal .....	80
Rouleau prismatique régénérateur de prairie .....	81
Pièce de fixation « Multi » .....	81
Houe rotative .....	82
Herse étrille « 270 » .....	84
Herse étrille « 610 » .....	84
Épandeur pneumatique « VENTO » pour herse étrille .....	84
Déchaumeur à disques à chaînes « KSE 680 », rigide .....	85
Déchaumeur à disques à chaînes « KSE 680 », à réglage hydraulique .....	86
Épandeur pneumatique « VENTO » pour déchaumeur à disques à chaînes .....	86





## Rouleau frontal

Un avantage économique à tous points de vue – confort optimal lors de la conduite et usure réduite du tracteur et des appareils attelés !



APERÇU DES CATÉGORIES ↓

06



### Données techniques

- » Attelage trois points cat. 2
- » 2 rangées de disques
- » Diamètre des disques : 570 mm

### Caractéristiques

- » Dents pointues pour un concassage minutieux
- » Auto-nettoyage grâce à des anneaux qui passent les uns dans les autres
- » Attelage directionnel guidé par des rouleaux – pour une conduite en virage propre
- » Adaptation parfaite au sol
- » Une profondeur de travail plus faible de la herse rotative suffit – le besoin en puissance est donc réduit
- » Poids suffisant – le rouleau est placé en position flottante (il n'est pas nécessaire d'exercer une pression sur le rouleau)
- » Sans entretien



### Attelage trois points

Référence	Désignation	Largeur	Poids env.	Unité	* CHF
PWXFLA526000	Rouleau frontal	2600 mm	1000 kg	pièce	8.372,00
<b>Accessoires</b>					
WALPRO526801	Vibroculteur	2600 mm	165 kg	pièce	2.145,00
WALPRO526802	Scarificateur	2600 mm	200 kg	pièce	2.548,00
WALPRO626001	Herse étrille	2600 mm	160 kg	pièce	2.015,00
PWXFLA530000	Rouleau frontal	3000 mm	1100 kg	pièce	8.905,00
<b>Accessoires</b>					
WALPRO530801	Vibroculteur	3000 mm	195 kg	pièce	2.288,00
WALPRO530803	Scarificateur	3000 mm	230 kg	pièce	2.678,00
WALPRO630001	Herse étrille	3000 mm	180 kg	pièce	2.145,00

### Accessoires

Référence	Désignation	Unité	* CHF
PSSFLI200502	Panneaux d'avertissement à emboîter, avec poignée et lampe pour montage avant	set	728,00
PSSFLI200500	Panneaux d'avertissement à emboîter, avec poignée et lampe pour montage arrière	set	728,00



◀ Voir la vidéo

## Rouleau prismatique régénérateur de prairie

Le rouleau prismatique régénérateur de prairie Fliegl est un appareil d'attelage massif et extrêmement résistant à l'usure pour la préparation du lit de semence. Il crée un lit de semence avec un nivellement idéal et garantit un résultat de concassage optimal. Aucune hydraulique n'est nécessaire, le rouleau est attelé et prêt à l'emploi en quelques minutes seulement.



Racleurs auto-nettoyants

APERÇU DES  
CATÉGORIES

06

### Données techniques

- » Largeur de travail : env. 3000 mm
- » Attelage trois points cat. 2
- » Châssis de base avec dispositif d'orientation – unité montée sur ressorts de tirage
- » Disques prismatiques de grande dimension (Ø 540 mm)
- » Racleur pour l'auto-nettoyage
- » Incl. vibroculteur

### Caractéristiques



- » Vitesse de travail : env. 10 - 12 km/h
- » Les pointes étoilées robustes travaillent ponctuellement et incorporent les semences de prés et de cultures dérobées de manière optimale dans le sol

### Attelage trois points

Référence	Désignation	Poids env.	Unité	* CHF
FPWFLM000000	Rouleau prismatique régénérateur de prairie	1000 kg	pièce 	11.050,00

## Pièce de fixation « Multi »

Utilisable pour combiner le travail du sol et le semis. Le châssis est en acier de qualité supérieure et très résistant à la torsion. Les combinés de semis restent toujours dans leur sillon, même lors de trajets en pente ou sur des sols résistants et lourds.

### Données techniques

- » Pièces trapézoïdales horizontales et verticales (voir illustration) réglables individuellement au niveau du point d'articulation supérieur et inférieur
- » Pièces trapézoïdales montées sur douilles de palier lisse et autolubrifiantes
- » Verrouillage automatique du bras inférieur pour l'attelage simple des appareils
- » La symétrie singulière et le vérin hydraulique simple effet lourd permettent aux semoirs d'être surélevés et orientés sans problème par rapport à l'essieu arrière du tracteur. Le centre de gravité du module combiné se déplace alors vers l'avant. L'essieu avant du tracteur reste chargé et la maniabilité est maintenue.
- » Incl. connecteurs et tuyaux hydrauliques (longueur 2 m)
- » Incl. bras supérieur court



### Caractéristiques



- » Bonne pente – résistant à la torsion
- » Centre de gravité optimal lors du transport sur route
- » Réglable individuellement

### Attelage trois points

Référence	Désignation	Poids env.	Unité	* CHF
HATFLM000000	Pièce de fixation « Multi » – kit de rééquipement universel	165 kg	pièce 	2.119,00
<b>Accessoires</b>				
HATFLM000800	Pièce d'attelage convenant pour KUHN		set	169,00





## Houe rotative

Une méthode efficace et durable pour lutter contre les mauvaises herbes, ameublir le sol et préparer le lit de semence. En piquant ponctuellement le sol, elle l'aère et favorise ainsi l'activité des micro-organismes. Les adventices sont arrachées du sol avec leur système racinaire au cours de la même opération et déposées pour être séchées.



Les disques peuvent être démontés individuellement

APERÇU DES CATEGORIES

06



Roues de guidage en profondeur



Supports de stationnement

### Données techniques

- » Largeur de travail : 6500 mm
- » Disques étoiles : 72
- » Diamètre des disques étoiles : Ø 540 mm (env. 6,1 kg)
- » Épaisseur des ressorts : 8 mm (5 spires)
- » Hauteur du châssis : 485 mm (ouverture)
- » Besoin en puissance : min. 90 ch
- » Dimensions de transport (L x l x h) : 1700 x 2980 x 3400 mm
- » Blocs de verrouillage hydrauliques intégrés
- » Suspension individuelle
- » Paliers étanches avec joint labyrinthe pour éviter toute infiltration d'eau en position repliée

### Caractéristiques

- » Rendement surfacique énorme : env. 10 ha/h
- » Résultats optimaux à 15-20 km/h
- » Pression d'appui élevée par disque étoile (jusqu'à 22 kg)
- » Rendement surfacique élevé d'environ 10 ha/h
- » Meilleure adaptation au sol avec un faible besoin en puissance
- » Ameublissement optimal du sol, aération de la surface et lutte contre les mauvaises herbes
- » Pour différents types de sols et de cultures



### Attelage trois points

Référence	Désignation	Poids env.	Largeur de travail	Unité	* CHF
RLHFLM000000	Houe rotative	1300 kg	6500 mm	pièce	23.439,00

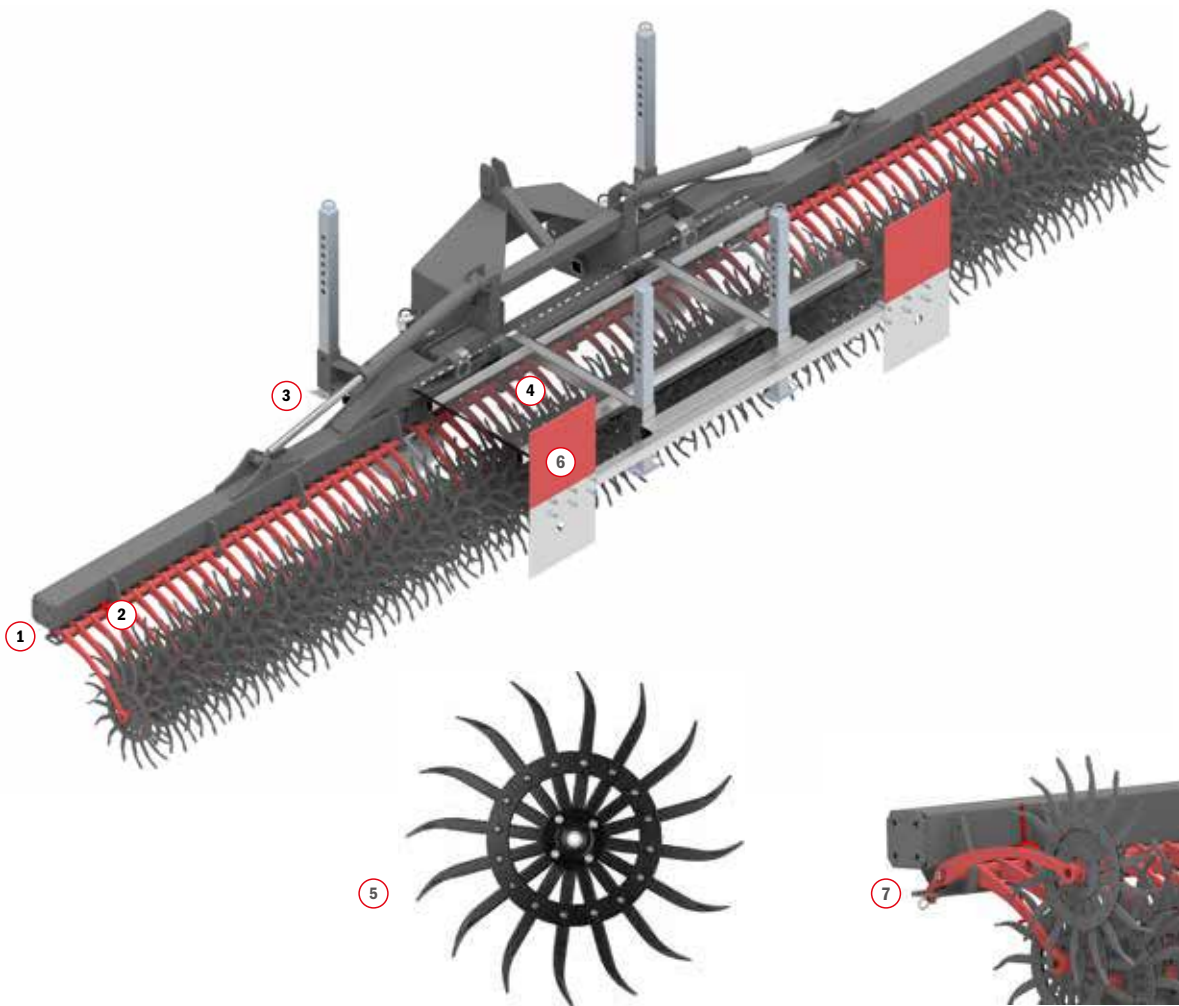

APERÇU DES  
CATÉGORIES

06

**1 Cadre**

» Dimensions du cadre:  
140 x 140 x 8 mm

**3 Sécurité de transport**

» Blocs de verrouillage hydrauliques intégrés

**5 Étoiles de broyage à rouleaux**

» Nombre d'étoiles de broyage:  
70 pièces  
» Diamètre des étoiles de broyage:  
Ø 540 mm (env. 6,1 kg)

**7 Avec suspension individuelle**

**2 Distance**

» Distance entre les étoiles: 95 mm

**4 Grille de protection contre les pierres**

» Pour protéger la lunette arrière

**6 Éclairage inclus**

Attelage trois points 

Artikelnummer	Bezeichnung	Arbeitsbreite	Einheit	€ netto
RLHFLM000000	Houe rotative	6500 mm	pièce 	23.439,00





## Herse étrille « 270 »

### Données techniques

- » Attelage trois points cat. 2
- » Largeur de travail : env. 2700 mm
- » 2 roues folles stables, montées sur roulement à billes
- » 96 peignes sur 6 rangées
- » Épaisseur des peignes : env. 8 mm
- » Écartement entre peignes : env. 30 mm
- » 1 connexion double effet nécessaire



### Caractéristiques

- » Réglage hydraulique des peignes de série
- » Chaque peigne est monté de manière mobile sur le châssis et précontraint par un ressort duplex spécial
- » Des ressorts duplex spéciaux assurent la pression de précontrainte constante de chaque peigne (réglable de 150 à 4800 g) sur tout le débattement des ressorts, indépendamment de la position
- » Tous les peignes sont réglables de manière centralisée via un levier – ce qui simplifie énormément le travail



### Attelage trois points

Référence	Désignation	Largeur totale	Poids	Unité	* CHF
SGLFLM000001	Herse étrille « 270 »	2950 mm	480 kg	pièce	8.827,00

APERÇU DES CATEGORIES

06

## Herse étrille « 610 »

### Données techniques

- » Attelage trois points cat. 2
- » Largeur de transport : env. 2500 mm
- » Repliable hydrauliquement
- » 6 roues folles stables, montées sur roulement à billes
- » 217 peignes sur 6 rangées
- » Épaisseur des peignes : env. 8 mm
- » Écartement entre peignes : env. 30 mm
- » 2 connexions double effet nécessaires

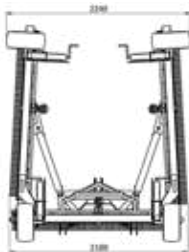

### Caractéristiques

- » Réglage hydraulique des peignes de série
- » Chaque peigne est monté de manière mobile sur le châssis et précontraint par un ressort duplex spécial
- » Des ressorts duplex spéciaux assurent la pression de précontrainte constante de chaque peigne (réglable de 150 à 4800 g) sur tout le débattement des ressorts, indépendamment de la position
- » Tous les peignes sont réglables de manière centralisée via un levier – ce qui simplifie énormément le travail

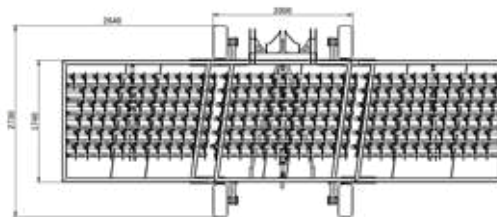

### Attelage trois points

Référence	Désignation	Largeur de travail	Poids	Unité	* CHF
SGLFLM000000	Herse étrille « 610 »	6060 mm	1350 kg	pièce	19.422,00

## Épandeur pneumatique « VENTO » pour herse étrille

[Voir la vidéo ▶](#)

Référence	Désignation	Unité	* CHF
SBWXX700608	Épandeur pneumatique « VENTO »	pièce	6.812,00
SGLFLM600303	Montage à l'usine	pièce	1.950,00

### Données techniques

- » Réservoir : 230 l
- » 8 sorties de tuyaux
- » Largeur d'épandage : jusqu'à 6 m
- » 1 soufflerie
- » Poids : env. 67 kg

## Déchaumeur à disques à chaînes « KSE 680 », rigide

Un appareil aux multiples avantages. Cette manière inhabituelle de travailler le sol séduit par ses avantages de taille !

### Chaînes puissantes pour un usage universel efficace

Qu'il s'agisse du déchaumage, de la lutte contre les mauvaises herbes, de la préparation du lit de semence, de l'incorporation de cultures dérobées ou de biomasse, ou de la lutte contre la pyrale du maïs : le déchaumeur à disques à chaînes obtient d'excellents résultats dans tous les domaines du travail du sol.

Le déchaumeur à disques à chaînes se compose d'un châssis en forme de croix et de chaînes avec des disques en acier trempé à arêtes vives. Les disques remplaçables forment une unité flexible qui, grâce à des unités de segment supplémentaires, peut varier en poids de 90 à 148 kg par mètre. Les lourdes chaînes assurent une adaptation optimale à la structure du sol grâce à leur poids propre et à leur mobilité et broient même les résidus de récolte les plus durs de manière beaucoup plus agressive que les déchaumeurs à disques classiques.

La facilité de traction du large déchaumeur à disques à chaînes réduit considérablement les coûts de fonctionnement ainsi que les besoins en herbicides – un avantage particulier dans la lutte contre les mauvaises herbes et les résistances.

L'avantage décisif du déchaumeur à disques à chaînes est le traitement des résidus de plantes où les parasites nuisibles hibernent entre les racines et la base des tiges. Contrairement aux broyeurs à marteaux ou à axe horizontal, dont l'utilisation est beaucoup plus coûteuse et qui laissent passer beaucoup de résidus de plantes sur les sols inégaux, le déchaumeur à disques à chaînes marque des points grâce à ses faibles coûts de fonctionnement et à ses résultats impressionnants lors de l'effilochage de la tige de maïs.



Angle d'attaque agressif de 55°

APERÇU DES  
CATÉGORIES

06

Pour la version rigide et à réglage hydraulique

### Données techniques

- » Repliable hydrauliquement
- » Attelage trois points cat. 2 et 3
- » Largeur de travail : env. 6800 mm
- » Longueur totale : 10 10800 mm
- » Disques en acier résistants à l'usure – écartement des disques : 130 mm
- » Diamètre des disques : 350 mm
- » Disques remplaçables individuellement
- » Incl. essieu freiné et installation pneumatique
- » Unités de segment flexibles : 120 kg/m (de série), 48 kg/m (en option)
- » Poids par disque de lestage : env. 2,7 kg
- » 3 connexions double effet nécessaires de série
- » Avec le bloc de vannes en option, 1 seule connexion double effet nécessaire ou connexion à load-sensing pour la version rigide (déjà compris pour le réglage hydraulique)
- » À partir d'une puissance tracteur de 170 ch

### Caractéristiques



- » Faible usure
- » Rendement surfacique extrême : jusqu'à env. 12 ha/h
- » Vitesse de travail recommandée : env. 10 - 18 km/h
- » Vitesse de transport : 30 km/h
- » Applications saisonnières : traitement des chaumes de maïs ; lutte contre la pyrale du maïs et les mauvaises herbes ; déchaumage ; préparation du lit de semence ; incorporation du lisier, des cultures dérobées et de la biomasse
- » Les chaumes de maïs sont déracinés et fendus proprement
- » Semis de cultures dérobées en une seule fois via un épandeur pneumatique
- » Faible besoin en carburant
- » Tension hydraulique de la chaîne
- » Angle d'attaque agressif

Attelage trois points

Référence	Désignation	Poids env.	Unité	* CHF
KSEFLM000005	Déchaumeur à disques à chaînes « KSE 680 », rigide	5480 kg	pièce	59.150,00

Accessoires

Référence	Désignation	Unité	* CHF
KSEFLM000020	Bloc de vannes incl. pupitre de commande (alors 1 seule connexion double effet nécessaire), pour version rigide	pièce	4.173,00





## Déchaumeur à disques à chaînes « KSE 680 », à réglage hydraulique

Le déchaumeur à disques à chaînes à réglage hydraulique est la solution parfaite pour les applications particulièrement exigeantes. Les lourdes chaînes à angle d'attaque réglable permettent de travailler le champ de manière encore plus flexible. L'agressivité se situe entre 51° et 58°.



Chaînes lourdes avec une agressivité réglable de 51° à 58°

APERÇU DES  
CATÉGORIES

06



Disques en acier résistants à l'usure



Attelage via barre de traction



Étendu



Replié

### Attelage trois points

Référence	Désignation	Poids env.	Unité	* CHF
KSEFLM000006	Déchaumeur à disques à chaînes « KSE 680 », à réglage hydraulique	5580 kg	pièce 	72.150,00

## Épandeur pneumatique « VENTO » pour déchaumeur à disques à chaînes

### Données techniques

- » Réservoir : 230 l
- » 16 sorties de tuyaux
- » Largeur d'épandage : jusqu'à 12 m
- » 2 souffleries
- » Poids : env. 78 kg

Référence	Désignation	Unité	* CHF
SBWXX700616	Épandeur pneumatique « VENTO »	pièce 	8.619,00
KSEFLM600303	Montage à l'usine	pièce	2.015,00







## 07

Godet basculant à déchargement en hauteur et arrière « Gigant » .....	88	Grillage de rehausse pour godet de chargeur frontal .....	95
Godet basculant à déchargement en hauteur et arrière avec paroi pendulaire et verrouillage centralisé.....	89	Godet pour matériaux en vrac « Robust » .....	96
Godet basculant à déchargement en hauteur et arrière avec paroi basculante....	90	Godet basculant pour tablier d'attelage.....	97
Pelle arrière « Small » avec paroi pendulaire, hydraulique .....	90	Godet chargeur .....	97
Pelle arrière « Mécanique Gigant » .....	91	Godet basculant à déchargement en hauteur ....	98
Pelle arrière « Mécanique » .....	91	Godet basculant à déchargement en hauteur « T-Rex » .....	98
Godet pour matériaux légers.....	92	Godet de criblage pour bois de chauffage .....	99
Godet pour matériaux lourds « Standard » .....	93	Godet à pomme de terre.....	99
Godet gros volume « Standard » .....	94	Godet à pierres .....	100
Godet gros volume « Lourdes charges » .....	94	Benne transbordeuse « Universal ».....	100
Godet grande capacité « Standard ».....	95	Godet de remplissage « BigBag » .....	101
		Dispositif de dosage « Rhino » pour big bags .....	102
		Support « Easy » pour big bags.....	102





## Godet basculant à déchargement en hauteur et arrière « Gigant »



Hauteur de basculement variable



Ranchers enfichables pour le transport du bois



Rehausse avec découpe de visibilité pour capacité maximale



Verrouillage rapide et simple de la paroi basculante



Rallonge pour la surface de chargement



2 vérins pour un angle de basculement optimal de 111°



Racleur en acier très résistant à l'usure - boulonnable, surface lisse



Racleur boulonné - pas de boulons en saillie



Attelage Euro, trois points et chariot élévateur (de série)



Porte-outils (en option)



Transport sûr

APERÇU DES CATEGORIES

07

### Données techniques

- » Attelage Euro, trois points (cat. 2) et chariot élévateur combiné
- » Hauteur intérieure avec paroi basculante : 500 mm
- » Hauteur intérieure sans paroi basculante : 430 mm
- » Profondeur intérieure : 1140 mm
- » Dimensions intérieures éclisses de chariot élévateur (L x l) : 144 x 68 mm
- » 2 vérins
- » Capacité de charge : max. 2500 kg
- » 1 connexion double effet nécessaire

### Caractéristiques

- » Convient très bien comme godet basculant à déchargement en hauteur, angle de basculement env. 111°
- » Support d'attelage galvanisé, godet peint en gris Nova
- » Transbordement plus haut qu'avec un godet basculant traditionnel
- » Le support pour l'attelage chariot élévateur sert aussi de logement au mécanisme de basculement, ce qui le rend particulièrement robuste
- » Monté sur douilles de palier lisse
- » Paroi basculante flexible utilisable pour allonger la surface de chargement ou surélever la paroi arrière grâce au changement de position
- » Racleur en acier HB 500, boulonnable, biseauté, fabriqué en une seule pièce
- » Les boulons à tête fraisée sont à fleur du racleur

### Attelage Euro, trois points et chariot élévateur

Référence	Désignation	Largeur	Capacité env.	Poids env.	Unité	* CHF
HSHFLM182000	Godet basculant à déchargement en hauteur et arrière « Gigant »	1800 mm	0,90 m <sup>3</sup>	450 kg	pièce	5.174,00
HSHFLM202000	Godet basculant à déchargement en hauteur et arrière « Gigant »	2000 mm	1,00 m <sup>3</sup>	470 kg	pièce	5.330,00
HSHFLM222000	Godet basculant à déchargement en hauteur et arrière « Gigant »	2200 mm	1,10 m <sup>3</sup>	485 kg	pièce	5.629,00

### Accessoires

Référence	Désignation	Largeur	Hauteur	Unité	* CHF
HSHFLM180804	Rehausse pour produits en vrac avec découpe de visibilité	1800 mm	710 mm	pièce	1.209,00
HSHFLM200804	Rehausse pour produits en vrac avec découpe de visibilité	2000 mm	710 mm	pièce	1.313,00
HSHFLM220804	Rehausse pour produits en vrac avec découpe de visibilité	2200 mm	710 mm	pièce	1.417,00
HSHFLM900052	Porte-outils - barres vissées pour balai, pelle, etc.			pièce	325,00
HSHFLM900070	Feux de position LED (supplément de prix)			set	403,00
HSHFLM900075	Partie latérale en acier HB 500 très résistant à l'usure			set	1.014,00
HSHFLM900057	4 ranchers spécialement pour le transport du bois			set	338,00
HSHFLM900080	Peinture spéciale (couleur au choix)			pièce	650,00
HSHFLM200942	Extension de la surface de chargement pour pelle arrière Gigant (supplément de prix) - 2 leviers pour paroi basculante + matériel de fixation			pièce	208,00

## Godet basculant à déchargement en hauteur et arrière avec paroi pendulaire et verrouillage centralisé

Profondeur 1010 mm, hauteur 585 mm



Pour charger une benne par ex. avec des céréales, des engrais, etc. Le bras d'extension très long permet d'atteindre une hauteur de basculement très élevée.



Paroi pendulaire rabattue vers le haut



Attelage Euro, trois points et chariot élévateur combiné



La paroi pendulaire rabattable sert de rallonge au godet



Ici avec rehausse (en option)



Angle de basculement jusqu'à env. 71°

APERÇU DES CATEGORIES

07

### Données techniques

- » Attelage Euro, trois points (cat. 2) et chariot élévateur combiné pour un travail flexible
- » Dimensions intérieures éclisses de chariot élévateur (L x l) : 155 x 70 mm
- » Incl. connecteurs et tuyaux hydrauliques
- » 1 connexion double effet nécessaire

### Caractéristiques



- » Le détournement avantageux du vérin confère au vérin hydraulique vertical intégré une force de compression d'env. 3,5 t et une force de traction de 1,8 t
- » Le godet très bas facilite beaucoup le ramassage des matériaux en vrac, comme le gravier, le sable, l'ensilage ou les aliments
- » Grande capacité
- » Racleur en acier HB 500, biseauté, fabriqué en une seule pièce

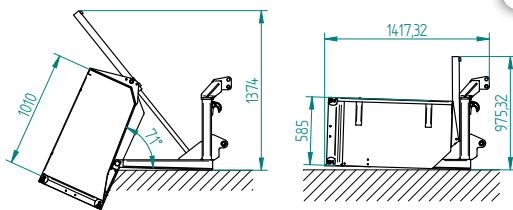

### Attelage Euro, trois points et chariot élévateur

Référence	Version	Largeur	Capacité env.	Angle de basc.	Poids env.	Unité	* CHF
HSHFLM150000V	Paroi pendulaire et verrouillage centralisé, hydraulique	1500 mm	0,95 m <sup>3</sup>	71°	325 kg	pièce	2.977,00
HSHFLM180000V	Paroi pendulaire et verrouillage centralisé, hydraulique	1800 mm	1,15 m <sup>3</sup>	71°	340 kg	pièce	3.120,00
HSHFLM200000V	Paroi pendulaire et verrouillage centralisé, hydraulique	2000 mm	1,25 m <sup>3</sup>	71°	355 kg	pièce	3.289,00
HSHFLM220000V	Paroi pendulaire et verrouillage centralisé, hydraulique	2200 mm	1,40 m <sup>3</sup>	71°	370 kg	pièce	3.432,00

### Accessoires

Référence	Désignation	Largeur	Hauteur	Poids env.	Unité	* CHF
HSHFLM150802V	Rehausse, montée	1500 mm	500 mm	80 kg	pièce	1.677,00
HSHFLM180802V	Rehausse, montée	1800 mm	500 mm	90 kg	pièce	1.755,00
HSHFLM200802V	Rehausse, montée	2000 mm	500 mm	100 kg	pièce	1.846,00
HSHFLM220802V	Rehausse, montée	2200 mm	500 mm	110 kg	pièce	1.989,00

\* Tous les prix courants indiqués correspondent à des prix H.T. Sous réserve d'erreurs, de modifications techniques ou de modifications tarifaires. Réimpression, même partielle, interdite. Les prix s'entendent départ Oberbipp. Coûts de transport et de montage sur demande. Suivez toute notre actualité sur [www.serco.ch](http://www.serco.ch)





## Godet basculant à déchargement en hauteur et arrière avec paroi basculante

Profondeur 1100 mm, hauteur 474 mm, hauteur avec paroi basculante 580 mm

### Données techniques

- » Attelage Euro, trois points (cat. 2) et chariot élévateur combiné pour un travail flexible
- » Dimensions intérieures éclisses de chariot élévateur (L x l) : 155 x 70 mm
- » 1 connexion double effet nécessaire



### Caractéristiques

- » Le détournement avantageux du vérin confère au vérin hydraulique vertical intégré une force de compression d'env. 3,5 t et une force de traction de 1,8 t
- » Idéal pour le transport de bois grâce à la paroi basculante
- » Le godet très bas facilite beaucoup le ramassage des matériaux en vrac, comme le gravier, le sable, l'ensilage ou les aliments
- » Le point d'articulation se trouve loin vers l'avant, ce qui permet de déverser les matériaux en vrac d'une hauteur plus élevée



Attelage Euro, trois points et chariot élévateur

Référence	Versión	Largeur	Capacité env.	Poids env.	Angle de basc.	Unité	* CHF
HSHFLM150005V	Paroi basculante, hydraulique	1500 mm	0,95 m <sup>3</sup>	320 kg	71°	pièce	2.899,00
HSHFLM180005V	Paroi basculante, hydraulique	1800 mm	1,15 m <sup>3</sup>	340 kg	71°	pièce	3.042,00
HSHFLM200005V	Parois basculante, hydraulique	2000 mm	1,25 m <sup>3</sup>	360 kg	71°	pièce	3.211,00
HSHFLM220005V	Paroi basculante, hydraulique	2200 mm	1,40 m <sup>3</sup>	380 kg	71°	pièce	3.432,00

### Accessoires

Référence	Désignation	Unité	* CHF
Pour transformer votre godet basculant à déchargement en hauteur et arrière avec paroi basculante en godet grande capacité			
HSHFLM9000055	Pointes triangulaires - kit de rééquipement	set	234,00
600303	Pointes triangulaires montées à l'usine		104,00

## Pelle arrière « Small » avec paroi pendulaire, hydraulique

### Données techniques

- » 1 connexion double effet nécessaire

### Caractéristiques

- » Petit, léger et compact
- » Racleur en acier HB 500, biseauté, fabriqué en une seule pièce



Ici avec rehausse galvanisée (en option)

Attelage trois points

Référence	Largeur intérieure	Largeur extérieure	Profondeur intérieure	Profondeur extérieure	Hauteur intérieure	Hauteur extérieure	Capacité env.	Angle de basc.	Poids env.	Unité	* CHF
HSHFLM121000V	1200 mm	1280 mm	770 mm	1060 mm	510 mm	575 mm	0,60 m <sup>3</sup>	89°	250 kg	pièce	2.067,00
HSHFLM151000V	1500 mm	1580 mm	770 mm	1060 mm	510 mm	575 mm	0,70 m <sup>3</sup>	89°	270 kg	pièce	2.301,00
HSHFLM181000V	1800 mm	1880 mm	770 mm	1060 mm	510 mm	575 mm	0,80 m <sup>3</sup>	89°	300 kg	pièce	2.522,00
HSHFLM201000V	2000 mm	2080 mm	770 mm	1060 mm	510 mm	575 mm	0,90 m <sup>3</sup>	89°	310 kg	pièce	2.756,00

### Accessoires

Référence	Désignation	Largeur	Hauteur	Poids env.	Unité	* CHF
HSHFLM121002	Rehausse, montée	1200 mm	250 mm	34 kg	pièce	481,00
HSHFLM151002	Rehausse, montée	1500 mm	250 mm	38 kg	pièce	507,00
HSHFLM181002	Rehausse, montée	1800 mm	250 mm	42 kg	pièce	546,00
HSHFLM201002	Rehausse, montée	2000 mm	250 mm	45 kg	pièce	572,00



◀ Voir la vidéo

## Pelle arrière « Mécanique Gigant »



### Données techniques

- » Hauteur paroi arrière : 500 mm
- » Hauteur paroi avant : 370 mm
- » Profondeur intérieure : 1040 mm
- » Profondeur extérieure : 1380 mm

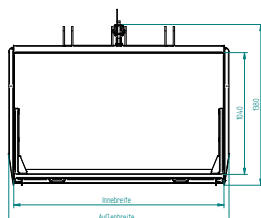

### Caractéristiques

- » Version très robuste
- » Renforts supplémentaires sur les côtés à l'avant pour une robustesse optimale
- » Déverrouillage du mécanisme de décliquetage via un câble
- » Racleur à boulonner en option

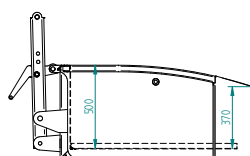

### Attelage trois points

Référence	Largeur intérieure	Largeur extérieure	Capacité env.	Poids env.	Unité	* CHF
HSMFLM121000V	1200 mm	1290 mm	0,70 m <sup>3</sup>	215 kg	pièce	1.612,00
HSMFLM151000V	1500 mm	1590 mm	0,80 m <sup>3</sup>	240 kg	pièce	1.820,00
HSMFLM181000V	1800 mm	1890 mm	1,00 m <sup>3</sup>	265 kg	pièce	1.950,00
HSMFLM201000V	2000 mm	2090 mm	1,10 m <sup>3</sup>	280 kg	pièce	2.080,00
HSMFLM221000V	2200 mm	2290 mm	1,20 m <sup>3</sup>	295 kg	pièce	2.145,00

### Accessoires

Référence	Désignation	Largeur	Hauteur	Unité	* CHF
HSHFLM200866	Racloir	1185 mm	110 mm	pièce	325,00
HSHFLM200867	Racloir	1485 mm	110 mm	pièce	351,00
HSHFLM200859	Racloir	1785 mm	110 mm	pièce	377,00
HSHFLM200860	Racloir	1985 mm	110 mm	pièce	396,50
HSHFLM200861	Racloir	2185 mm	110 mm	pièce	416,00

APERÇU DES CATEGORIES

07

## Pelle arrière « Mécanique »



### Données techniques

- » Capacité de charge : max. 800 kg
- » Profondeur extérieure : 1090 mm
- » Hauteur paroi avant : 640 mm Hauteur volet : 460 mm

### Caractéristiques

- » Version très robuste
- » Renforts supplémentaires sur les côtés à l'avant pour une robustesse optimale
- » Déverrouillage du mécanisme de décliquetage via un câble
- » Racleur en acier HB 500, biseauté, fabriqué en une seule pièce



### Attelage trois points

Référence	Largeur	Capacité env.	Poids env.	Unité	* CHF
HSMFLM120000V	1200 mm	0,70 m <sup>3</sup>	170 kg	pièce	1.313,00
HSMFLM150000V	1500 mm	0,80 m <sup>3</sup>	190 kg	pièce	1.417,00
HSMFLM180000V	1800 mm	1,00 m <sup>3</sup>	210 kg	pièce	1.547,00
HSMFLM200000V	2000 mm	1,10 m <sup>3</sup>	220 kg	pièce	1.677,00
HSMFLM220000V	2200 mm	1,20 m <sup>3</sup>	230 kg	pièce	1.742,00



## Godet pour matériaux légers

Profondeur 790 mm, hauteur 625 mm



### Données techniques

- » Racleur en acier HB 500 très résistant à l'usure (hauteur 110 mm, épaisseur 12 mm)



APERÇU DES CATEGORIES ↓



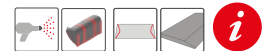

07

### Caractéristiques









- » Fond renforcé
- » Robustesse et résistance à la torsion optimales grâce au profil de renfort sur tout le bord supérieur
- » Construction conique pour un meilleur glissement des matériaux en vrac

### Attelage Euro

Référence	Largeur	Capacité env.	Poids env.	Version	Unité	* CHF
LGSFLM000013	1300 mm	0,37 m <sup>3</sup>	120 kg	peint	pièce 	871,00
LGSFLM000015	1500 mm	0,45 m <sup>3</sup>	130 kg	peint	pièce 	949,00
LGSFLM000017	1700 mm	0,53 m <sup>3</sup>	140 kg	peint	pièce 	1.014,00
LGSFLM000019	1900 mm	0,61 m <sup>3</sup>	150 kg	peint	pièce 	1.092,00
LGSFLM000021	2100 mm	0,69 m <sup>3</sup>	160 kg	peint	pièce 	1.157,00

### Attelage chargeur agricole

Référence	Largeur	Capacité env.	Poids env.	Version	Unité	* CHF
LGSFLD000009	900 mm	0,21 m <sup>3</sup>	100 kg	peint	pièce 	962,00
LGSFLD000011	1100 mm	0,29 m <sup>3</sup>	110 kg	peint	pièce 	1.040,00
LGSFLD000013	1300 mm	0,37 m <sup>3</sup>	120 kg	peint	pièce 	1.105,00
LGSFLD000015	1500 mm	0,45 m <sup>3</sup>	130 kg	peint	pièce 	1.183,00
LGSFLD000017	1700 mm	0,53 m <sup>3</sup>	140 kg	peint	pièce 	1.248,00
LGSFLD000019	1900 mm	0,61 m <sup>3</sup>	150 kg	peint	pièce 	1.326,00
LGSFLD000021	2100 mm	0,69 m <sup>3</sup>	160 kg	peint	pièce 	1.391,00

### Accessoires

Racleurs et lames à boulonner voir pages 174, 175

## Godet pour matériaux lourds « Standard »

Profondeur 860 mm, hauteur 740 mm

### Données techniques

- » Capacité de charge : max. 3000 kg
- » Racleur en acier HB 500 très résistant à l'usure (hauteur 150 mm, épaisseur 16 mm)

### Caractéristiques



- » Fond renforcé
- » Finition optimale – tôle d'enveloppe formée en une seule pièce
- » Robustesse et résistance à la torsion optimales grâce au profil de renfort sur tout le bord supérieur
- » Construction conique pour un meilleur glissement des matériaux en vrac



APERÇU DES CATEGORIES

07

### Attelage Euro

Référence	Largeur	Capacité env.	Versión	Poids env.	Unité	* CHF
SGSFLM000000V	1200 mm	0,55 m <sup>3</sup>	galvanisé	180 kg	pièce	1.170,00
SGSFLM000001V	1500 mm	0,65 m <sup>3</sup>	galvanisé	210 kg	pièce	1.365,00
SGSFLM000002V	1800 mm	0,75 m <sup>3</sup>	galvanisé	230 kg	pièce	1.495,00
SGSFLM000003V	2000 mm	0,80 m <sup>3</sup>	galvanisé	245 kg	pièce	1.625,00
SGSFLM000004V	2200 mm	0,85 m <sup>3</sup>	galvanisé	260 kg	pièce	1.690,00
SGSFLM000005V	2400 mm	0,95 m <sup>3</sup>	galvanisé	280 kg	pièce	1.820,00
SGSFLM000006V	2600 mm	1,05 m <sup>3</sup>	galvanisé	290 kg	pièce	1.885,00
SGSFLM000007V	2800 mm	1,15 m <sup>3</sup>	galvanisé	310 kg	pièce	2.015,00
SGSFLM000000	1200 mm	0,55 m <sup>3</sup>	peint	180 kg	pièce	1.170,00
SGSFLM000001	1500 mm	0,65 m <sup>3</sup>	peint	210 kg	pièce	1.365,00
SGSFLM000002	1800 mm	0,75 m <sup>3</sup>	peint	230 kg	pièce	1.495,00
SGSFLM000003	2000 mm	0,80 m <sup>3</sup>	peint	245 kg	pièce	1.625,00
SGSFLM000004	2200 mm	0,85 m <sup>3</sup>	peint	260 kg	pièce	1.690,00
SGSFLM000005	2400 mm	0,95 m <sup>3</sup>	peint	280 kg	pièce	1.820,00
SGSFLM000006	2600 mm	1,05 m <sup>3</sup>	peint	290 kg	pièce	1.885,00
SGSFLM000007	2800 mm	1,15 m <sup>3</sup>	peint	310 kg	pièce	2.015,00

### Attelage chargeur agricole

Référence	Largeur	Capacité env.	Poids env.	Unité	* CHF
SGSHFL000007V	850 mm	0,35 m <sup>3</sup>	galvanisé 130 kg	pièce	1.040,00
SGSHFL000008V	950 mm	0,40 m <sup>3</sup>	galvanisé 145 kg	pièce	1.170,00
SGSHFL000009V	1050 mm	0,50 m <sup>3</sup>	galvanisé 160 kg	pièce	1.300,00
SGSHFL000000V	1200 mm	0,55 m <sup>3</sup>	galvanisé 180 kg	pièce	1.495,00
SGSHFL000001V	1500 mm	0,65 m <sup>3</sup>	galvanisé 210 kg	pièce	1.690,00
SGSHFL000002V	1800 mm	0,75 m <sup>3</sup>	galvanisé 230 kg	pièce	1.820,00
SGSHFL000003V	2000 mm	0,80 m <sup>3</sup>	galvanisé 245 kg	pièce	1.950,00
SGSHFL000007L	850 mm	0,35 m <sup>3</sup>	peint 130 kg	pièce	1.040,00
SGSHFL000008L	950 mm	0,40 m <sup>3</sup>	peint 145 kg	pièce	1.170,00
SGSHFL000009L	1050 mm	0,50 m <sup>3</sup>	peint 160 kg	pièce	1.300,00
SGSHFL000010L	1200 mm	0,55 m <sup>3</sup>	peint 180 kg	pièce	1.495,00
SGSHFL000001L	1500 mm	0,65 m <sup>3</sup>	peint 210 kg	pièce	1.690,00
SGSHFL000002L	1800 mm	0,75 m <sup>3</sup>	peint 230 kg	pièce	1.820,00
SGSHFL000003L	2000 mm	0,80 m <sup>3</sup>	peint 245 kg	pièce	1.950,00

### Attelage chargeur sur pneus ou télescopique

Référence	Largeur	Capacité env.	Poids env.	Unité	* CHF
SGSRTL000002V	1800 mm	0,75 m <sup>3</sup>	galvanisé 250 kg	pièce	1.950,00
SGSRTL000003V	2000 mm	0,80 m <sup>3</sup>	galvanisé 270 kg	pièce	2.080,00
SGSRTL000004V	2200 mm	0,85 m <sup>3</sup>	galvanisé 290 kg	pièce	2.145,00
SGSRTL000005V	2400 mm	0,95 m <sup>3</sup>	galvanisé 310 kg	pièce	2.275,00
SGSRTL000006V	2600 mm	1,05 m <sup>3</sup>	galvanisé 330 kg	pièce	2.340,00
SGSRTL000007V	2800 mm	1,15 m <sup>3</sup>	galvanisé 350 kg	pièce	2.470,00
SGSRTL000002L	1800 mm	0,75 m <sup>3</sup>	peint 250 kg	pièce	1.950,00
SGSRTL000003L	2000 mm	0,80 m <sup>3</sup>	peint 270 kg	pièce	2.080,00
SGSRTL000004L	2200 mm	0,85 m <sup>3</sup>	peint 290 kg	pièce	2.145,00
SGSRTL000005L	2400 mm	0,95 m <sup>3</sup>	peint 310 kg	pièce	2.275,00
SGSRTL000006L	2600 mm	1,05 m <sup>3</sup>	peint 330 kg	pièce	2.340,00
SGSRTL000007L	2800 mm	1,15 m <sup>3</sup>	peint 350 kg	pièce	2.470,00

### Accessoires

Racleurs et lames à boulonner voir pages 174, 175



## Godet gros volume « Standard »

Profondeur 920 mm, hauteur 820 mm

### Données techniques

- » Racleur en acier HB 500 très résistant à l'usure (hauteur 150 mm, épaisseur 16 mm)

### Caractéristiques

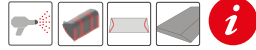

- » Fond renforcé
- » Finition optimale – formé en une seule pièce, avec profil de renfort



Construction conique pour un meilleur glissement des matériaux en vrac

### Attelage Euro

Référence	Largeur	Capacité env.	Poids env.	Version	Unité	* CHF
VSSFLM000018	1800 mm	0,90 m³	250 kg	peint	pièce	1.625,00
VSSFLM000020	2000 mm	1,00 m³	270 kg	peint	pièce	1.755,00
VSSFLM000022	2200 mm	1,10 m³	290 kg	peint	pièce	1.885,00
VSSFLM000024	2400 mm	1,20 m³	310 kg	peint	pièce	2.015,00
VSSFLM000026	2600 mm	1,30 m³	330 kg	peint	pièce	2.145,00

### Attelage chargeur agricole, sur pneus ou télescopique

Référence	Largeur	Capacité env.	Poids env.	Version	Unité	* CHF
VSSRTL000018	1800 mm	0,90 m³	300 kg	peint	pièce	2.080,00
VSSRTL000020	2000 mm	1,00 m³	320 kg	peint	pièce	2.210,00
VSSRTL000022	2200 mm	1,10 m³	340 kg	peint	pièce	2.340,00
VSSRTL000024	2400 mm	1,20 m³	360 kg	peint	pièce	2.470,00
VSSRTL000026	2600 mm	1,30 m³	380 kg	peint	pièce	2.600,00

## Godet gros volume « Lourdes charges »

Profondeur 920 mm, hauteur 835 mm

### Données techniques

- » Racleur en acier HB 500 très résistant à l'usure (hauteur 200 mm, épaisseur 20 mm)

### Caractéristiques

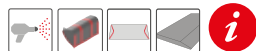

- » Fond renforcé
- » Finition optimale – formé en une seule pièce, avec profil de renfort et 2 arêtes intérieures



Profil spécial robuste

### Attelage Euro

Référence	Largeur	Capacité env.	Poids env.	Version	Unité	* CHF
VSSFLM000019	1900 mm	0,90 m³	300 kg	peint	pièce	1.950,00
VSSFLM000021	2100 mm	1,00 m³	320 kg	peint	pièce	2.080,00
VSSFLM000023	2300 mm	1,10 m³	340 kg	peint	pièce	2.210,00
VSSFLM000025	2500 mm	1,20 m³	360 kg	peint	pièce	2.340,00

### Attelage chargeur sur pneus ou télescopique

Référence	Largeur	Capacité env.	Poids env.	Version	Unité	* CHF
VSSRTL000019	1900 mm	0,90 m³	350 kg	peint	pièce	2.600,00
VSSRTL000021	2100 mm	1,00 m³	370 kg	peint	pièce	2.730,00
VSSRTL000023	2300 mm	1,10 m³	390 kg	peint	pièce	2.860,00
VSSRTL000025	2500 mm	1,20 m³	440 kg	peint	pièce	2.990,00

### Accessoires

Racleurs et lames à boulonner voir pages 174, 175



◀ Voir la vidéo

## Godet grande capacité « Standard »

Profondeur 1205 mm, hauteur 1080 mm

### Données techniques

- » Racleur en acier HB 500 très résistant à l'usure (hauteur 150 mm, épaisseur 16 mm)

### Caractéristiques

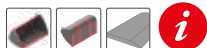









- » Pour des matériaux en vrac légers
- » Finition optimale - formé en une seule pièce, avec profil de renfort et 2 arêtes intérieures
- » Les renforts au fond empêchent la déformation du fond en tôle











Avec grillage de rehausse (non compris dans la livraison)



### Attelage Euro

Référence	Largeur	Capacité env.	Version	Poids env.	Unité	* CHF
GRSFLM000003V	1600 mm	1,40 m³	galvanisé	340 kg	pièce 	2.431,00
GRSFLM000005V	1800 mm	1,60 m³	galvanisé	360 kg	pièce 	2.574,00
GRSFLM000007V	2000 mm	1,70 m³	galvanisé	380 kg	pièce 	2.717,00
GRSFLM000010V	2200 mm	1,90 m³	galvanisé	400 kg	pièce 	2.860,00
GRSFLM000012V	2400 mm	2,10 m³	galvanisé	420 kg	pièce 	3.003,00
GRSFLM000014V	2600 mm	2,30 m³	galvanisé	440 kg	pièce 	3.146,00
GRSFLM000016V	2800 mm	2,40 m³	galvanisé	470 kg	pièce 	3.360,50
GRSFLM000018V	3000 mm	2,60 m³	galvanisé	500 kg	pièce 	3.575,00

### Attelage chargeur sur pneus ou télescopique

Référence	Largeur	Capacité env.	Version	Poids env.	Unité	* CHF
GRSRTL000003L	1600 mm	1,40 m³	peint	370 kg	pièce 	2.886,00
GRSRTL000005L	1800 mm	1,60 m³	peint	390 kg	pièce 	3.029,00
GRSRTL000007L	2000 mm	1,70 m³	peint	410 kg	pièce 	3.172,00
GRSRTL000010L	2200 mm	1,90 m³	peint	430 kg	pièce 	3.315,00
GRSRTL000012L	2400 mm	2,10 m³	peint	450 kg	pièce 	3.458,00
GRSRTL000014L	2600 mm	2,30 m³	peint	480 kg	pièce 	3.601,00
GRSRTL000016L	2800 mm	2,40 m³	peint	510 kg	pièce 	3.815,50
GRSRTL000018L	3000 mm	2,60 m³	peint	540 kg	pièce 	4.030,00

### Accessoires

Référence	Désignation	Unité	* CHF
GRSFLM000050	Peinture spéciale (couleur au choix)	pièce	546,00

Racleurs et lames à boulonner voir pages 174, 175

## Grillage de rehausse pour godet de chargeur frontal







Pour godets pour matériaux lourds, gros volume et grande capacité

### Caractéristiques



- » Montage simple, incl. support
- » Idéal pour le transport d'ensilage, de copeaux de bois, etc.
- » Capacité de charge accrue, pas de chute des matériaux en vrac
- » Inclinaison réglable via un système de disque denté



Référence	Largeur	Hauteur	Poids env.	Unité	* CHF
SGSFLM000804	1500 mm	510 mm	32 kg	pièce 	416,00
SGSFLM000807	1800 mm	510 mm	37 kg	pièce 	455,00
SGSFLM000805	2000 mm	510 mm	39 kg	pièce 	494,00
SGSFLM000806	2200 mm	510 mm	42 kg	pièce 	533,00
SGSFLM000808	2400 mm	510 mm	45 kg	pièce 	572,00
SGSFLM000809	2600 mm	510 mm	48 kg	pièce 	624,00
SGSFLM000810	2800 mm	510 mm	51 kg	pièce 	650,00
600303	Montage à l'usine				104,00

\* Tous les prix courants indiqués correspondent à des prix H.T. Sous réserve d'erreurs, de modifications techniques ou de modifications tarifaires.

Réimpression, même partielle, interdite. Les prix s'entendent départ Oberbipp. Coûts de transport et de montage sur demande. Suivez toute notre actualité sur [www.serco.ch](http://www.serco.ch)





## Godet pour matériaux en vrac « Robust »

Le godet pour matériaux en vrac convient pour différents matériaux et se distingue par sa grande capacité.



Renforts internes

APERÇU DES CATEGORIES ↓

07



Forme ergonomique



Grand angle de basculement



Les tôles de renfort assurent une structure robuste



Parties latérales renforcées



Protection contre le débordement



Aide à l'orientation pour le chargement régulier des matériaux en vrac

### Données techniques

- » Racleur en acier HB 500 très résistant à l'usure (hauteur 200 mm, épaisseur 20 mm)

### Caractéristiques



- » Pour des matériaux en vrac légers

### Attelage chargeur sur pneus ou télescopique

Référence	Largeur	Hauteur	Profondeur	Capacité env.	Poids env.	Version	Unité	* CHF
GRSRTL000020	2400 mm	1080 mm	1260 mm	2,0 m <sup>3</sup>	550 kg	peint	pièce	4.290,00
GRSRTL000022	2400 mm	1220 mm	1400 mm	2,5 m <sup>3</sup>	590 kg	peint	pièce	4.602,00
GRSRTL000024	2400 mm	1310 mm	1570 mm	3,0 m <sup>3</sup>	660 kg	peint	pièce	5.148,00
GRSRTL000028	2600 mm	1310 mm	1570 mm	3,7 m <sup>3</sup>	750 kg	peint	pièce	5.850,00
GRSRTL000030	2600 mm	1830 mm	1620 mm	4,5 m <sup>3</sup>	835 kg	peint	pièce	6.630,00

### Accessoires

Racleurs et lames à boulonner voir pages 174, 175

## Godet basculant pour tablier d'attelage

### Données techniques

- » Attelage chariot élévateur FEM 2A de série
  - » Attelage chariot élévateur FEM 3A en option
  - » Pour chariot élévateur jusqu'à 6 t
- Racleur en acier HB 500 très résistant à l'usure (hauteur 150 mm, épaisseur 16 mm)
- » 1 connexion double effet nécessaire



### Caractéristiques

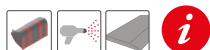

- » Construction robuste
- » Pour la fixation à une plaque de support existante
- » Force de pénétration élevée grâce aux 2 vérins double effet lourds
- » Renforts sur le fond du godet
- » Centre de gravité et point d'articulation favorables, très proches du mât du chariot élévateur

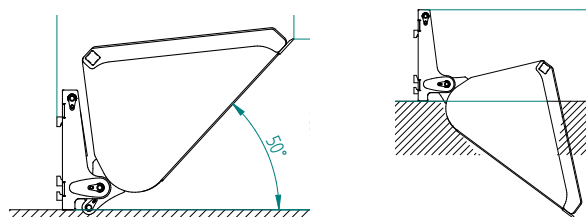

Grand angle de basculement pour un remplissage et une vidange parfaits

### Attelage chariot élévateur

Référence	Largeur	Capacité env.	Version	Poids env.	Unité	* CHF
GSPFLM000100V	1500 mm	1,5 m³	peint	470 kg	pièce	4.693,00
GSPFLM000102V	1800 mm	1,8 m³	peint	510 kg	pièce	5.356,00
GSPFLM000104V	2000 mm	2,0 m³	peint	540 kg	pièce	5.694,00

### Accessoires

Référence	Désignation	Unité	* CHF
GSPFLM000500	Attelage chariot élévateur FEM 3A - supplément de prix	set	247,00

## Godet chargeur

### Données techniques

- » Attelage chargeur sur pneus individuel
- » Godet extrêmement robuste avec fond allongé
- » Racleur en acier HB 500 très résistant à l'usure (hauteur 150 mm, épaisseur 20 mm)



### Caractéristiques



- » Construction robuste

### Attelage chargeur sur pneus

Référence	Largeur	Capacité env.	Profondeur	Hauteur	Poids env.	Unité	* CHF
BAVATE805961	2050 mm	0,88 m³	543 mm	872 mm	205 kg	pièce	1.235,00
BAVATE804920	2150 mm	1,04 m³	652 mm	884 mm	250 kg	pièce	1.495,00



## Godet basculant à déchargement en hauteur

Le gain de hauteur d'env. 1 m permet de charger sans problème des remorques jusqu'à 4 m de hauteur.

### Données techniques

- » Attelage Euro, trois points (cat. 2) et chariot élévateur combiné pour un travail flexible
- » Dimensions intérieures éclisses de chariot élévateur (L x l) : 144 x 68 mm
- » 1 connexion double effet nécessaire
- » Angle de basculement d'env. 100°



### Caractéristiques

- » Racleur en acier HB 500 très résistant à l'usure (hauteur 150 mm, épaisseur 16 mm)

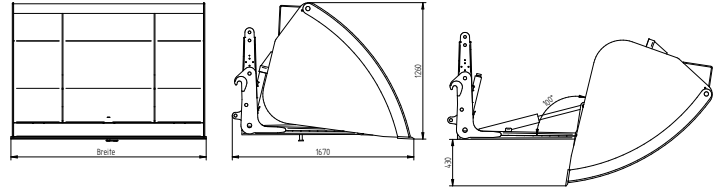

### Attelage Euro, trois points et chariot élévateur

Référence	Largeur	Capacité env.	Poids env.	Version	Unité	* CHF
HKEFLM000000V	1800 mm	1,4 m <sup>3</sup>	580 kg	galvanisé	pièce	5.473,00
HKEFLM000005V	2000 mm	1,6 m <sup>3</sup>	610 kg	galvanisé	pièce	5.629,00
HKEFLM000010V	2200 mm	1,7 m <sup>3</sup>	640 kg	galvanisé	pièce	5.785,00
HKEFLM000015V	2400 mm	1,9 m <sup>3</sup>	670 kg	galvanisé	pièce	6.279,00

### Attelage chargeur sur pneus ou télescopique

Référence	Version	Version	Unité	* CHF
HKEFLM100000	Attelage chargeur sur pneus ou télescopique - supplément de prix	galvanisé	pièce	1.456,00

## Godet basculant à déchargement en hauteur « T-Rex »

Voir la vidéo



### Données techniques

- » Capacité : env. 5 m<sup>3</sup>
- » Lame vissable par défaut
- » 1 connexion double effet nécessaire

### Caractéristiques

- » Racleur en acier HB 500 très résistant à l'usure (hauteur 200 mm, épaisseur 20 mm)
- » Douilles du point d'articulation montées sans graissage
- » Le point d'articulation se trouve loin vers l'avant, ce qui permet de déverser les matériaux en vrac d'une hauteur plus élevée

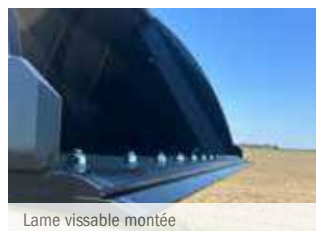

Lame vissable montée



Aide à l'orientation pour le chargement régulier des matériaux en vrac

### Attelage chargeur sur pneus

Référence	Largeur	Capacité env.	Poids env.	Unité	* CHF
HKSRTL000003	3000 mm	5,0 m <sup>3</sup>	1650 kg	pièce	16.614,00

## Godet de criblage pour bois de chauffage

Profondeur 1260 mm, hauteur 925 mm

### Données techniques

- » Racleur en acier HB 500 très résistant à l'usure (hauteur 150 mm, épaisseur 16 mm)



#### Caractéristiques





- » Écartement entre les barres : env. 36 mm
- » Godet de forme arrondie
- » Capacité : env. 1 à 1,5 stère de bois
- » Bords latéraux en acier rond pour la protection contre les dommages



### Attelage Euro

Référence	Largeur	Capacité env.	Poids env.	Unité	* CHF
SKSFLM000000	2000 mm	1,0 m <sup>3</sup>	280 kg	pièce 	2.951,00
SKSFLM000010	2400 mm	1,5 m <sup>3</sup>	340 kg	pièce 	3.224,00

### Attelage chargeur sur pneus ou télescopique

Référence	Largeur	Capacité env.	Poids env.	Unité	* CHF
SKSRTL000000	2000 mm	1,0 m <sup>3</sup>	320 kg	pièce 	3.601,00
SKSRTL000010	2400 mm	1,5 m <sup>3</sup>	380 kg	pièce 	3.874,00

## Godet à pomme de terre

Profondeur 1580 mm, hauteur 1020 mm

Les tubes ronds coudés en une pièce permettent de décrotter et de nettoyer facilement les pommes de terre, les betteraves, les épis de maïs, etc.

### Données techniques

- » Racleur en acier HB 500 très résistant à l'usure (hauteur 150 mm, épaisseur 16 mm)



#### Caractéristiques





- » Écartement entre les barres : env. 21 mm
- » Barres en tubes ronds Ø 30 mm – formées en une seule pièce
- » Bords latéraux en acier rond pour la protection contre les dommages



### Attelage Euro

Référence	Largeur	Poids env.	Unité	* CHF
KASFLM000000	2000 mm	380 kg	pièce 	3.692,00
KASFLM000005	2200 mm	410 kg	pièce 	3.861,00
KASFLM000010	2400 mm	460 kg	pièce 	4.017,00

### Attelage chargeur sur pneus ou télescopique

Référence	Largeur	Poids env.	Unité	* CHF
KASRTL000000	2000 mm	430 kg	pièce 	4.342,00
KASRTL000005	2200 mm	460 kg	pièce 	4.511,00
KASRTL000010	2400 mm	510 kg	pièce 	4.667,00



## Godet à pierres

Profondeur 1040 mm, hauteur 500 mm

### Caractéristiques



- » Pour ramasser des pierres et des matériaux encombrants



### Attelage Euro

Référence	Largeur	Dents	Écartement des dents	Poids env.	Unité	* CHF
STFLM000015	1500 mm	14	120 mm	240 kg	pièce	2.483,00
STFLM000018	1800 mm	17	117 mm	292 kg	pièce	2.756,00
STFLM000020	2000 mm	19	114 mm	310 kg	pièce	2.821,00
STFLM000022	2200 mm	21	112 mm	338 kg	pièce	3.016,00

### Attelage chargeur agricole, sur pneus ou télescopique

Référence	Largeur	Dents	Écartement des dents	Poids env.	Unité	* CHF
STSHRT000015	1500 mm	14	120 mm	290 kg	pièce	3.133,00
STSHRT000018	1800 mm	17	117 mm	382 kg	pièce	3.406,00
STSHRT000020	2000 mm	19	114 mm	390 kg	pièce	3.471,00
STSHRT000022	2200 mm	21	112 mm	428 kg	pièce	3.666,00

APERÇU DES CATEGORIES

07

## Benne transbordeuse « Universal »

### Données techniques

- » Racleur en acier HB 500 très résistant à l'usure (hauteur 150 mm, épaisseur 16 mm)
- » Incl. vérin télescopique double effet
- » 1 connexion double effet nécessaire

### Caractéristiques



- » Hauteur plus élevée que celle des bennes usuelles car la benne ne descend plus dans la remorque
- » Transbordement dosé de matériaux très variés
- » Aucune adhérence ou chute de matériaux
- » Joints d'étanchéité en polyuréthane dans la paroi coulissante



Parfait pour le transbordement dosé des matériaux les plus divers

### Attelage Euro et trois points

Référence	Largeur	Capacité env.	Poids env.	Unité	* CHF
ASSFLM150000	1500 mm	1,6 m³	610 kg	pièce	7.605,00
ASSFLM200000	2000 mm	2,3 m³	670 kg	pièce	8.073,00
ASSFLM240000	2400 mm	2,9 m³	700 kg	pièce	8.372,00
ASSFLM280000	2800 mm	3,3 m³	730 kg	pièce	9.308,00

### Attelage chargeur sur pneus ou télescopique

Référence	Largeur	Capacité env.	Poids env.	Unité	* CHF
ASSRTL150000	1500 mm	1,6 m³	660 kg	pièce	8.385,00
ASSRTL200000	2000 mm	2,3 m³	720 kg	pièce	8.853,00
ASSRTL240000	2400 mm	2,9 m³	750 kg	pièce	9.152,00
ASSRTL280000	2800 mm	3,3 m³	780 kg	pièce	10.088,00



◀ Voir la vidéo

## Godet de remplissage « BigBag »



Sortie en acier inoxydable



Vanne hydraulique avec guidage en plastique

APERÇU DES  
CATÉGORIES

07

### Données techniques



- » Vanne hydraulique de série
- » Réglage et commande faciles de la largeur d'ouverture via un vérin double effet
- » 1 connexion double effet nécessaire
- » Capacité de levage de 2 tonnes pour la variante 2000 mm et 2,5 tonnes pour la variante 2400 mm

### Caractéristiques





- » Pour les graines, les céréales, le maïs, la chaux, les copeaux de bois, les granulés et les engrais
- » Forme spéciale garantissant un ramassage facile des matériaux en vrac

### Attelage Euro

Référence	Largeur de travail	Capacité env.	Poids env.	Unité	* CHF
BFSFLM000000	2000 mm	1,5 m³	510 kg	pièce 	7.163,00
BFSFLM000005	2400 mm	2,4 m³	620 kg	pièce 	7.917,00

### Attelage chargeur sur pneus ou télescopique

Référence	Largeur de travail	Capacité env.	Poids env.	Unité	* CHF
BFSRTL000000	2000 mm	1,5 m³	530 kg	pièce 	7.813,00
BFSRTL000005	2400 mm	2,4 m³	640 kg	pièce 	8.567,00



## Dispositif de dosage « Rhino » pour big bags

Dosage sans effort à partir de big bags à usage unique

### Données techniques

- » Pointe biseautée renforcée
- » Pénétration plus facile dans le tissu des big bags
- » Étanchéité garantie
- » Diamètre : 150 mm
- » Galvanisé



Référence	Désignation	L x l x h	Unité	* CHF
SBWXXX600266	Dispositif de dosage « RHINO » pour big bags / acier inoxydable		pièce	119,90
SBWXXX600252	Big bag 1000 kg	90 x 90 x 125 mm	pièce	13,00

## Support « Easy » pour big bags

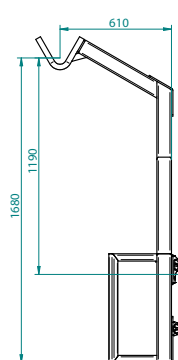
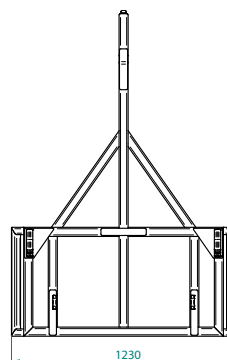

### Attelage Euro

Référence	Désignation	Unité	* CHF
BBHFLM000000	Support « Easy » pour big bags	pièce	897,00

### Attelage chargeur agricole, sur pneus ou télescopique

Référence	Désignation	Unité	* CHF
BBHHR000000	Support « Easy » pour big bags	pièce	1.547,00

### Accessoires

Référence	Désignation	Unité	* CHF
SBWXXX600252	Big bag 1000 kg	pièce	13,00

APERÇU DES CATEGORIES

07

# FOURCHES À PALETTE ET RETOURNEURS



08

Fourche à palette multifonction « Freisicht » .....	104
Fourche à palette « Standard » .....	105
Fourche à palette, à réglage hydraulique .....	105
Fourche à palette « Lourdes charges », à réglage hydraulique.....	105
Accessoires pour fourches à palette « Standard » et « Freisicht » .....	106
Tabliers de fourches à palette « Standard » et « Freisicht », sans fourche à palette unitaire .....	107
Fourche à palette « Small » .....	108
Tablier de fourches à palette « Small » .....	108
Fourche à palette « Easy » .....	108
Tablier de fourches à palette « Easy » .....	108
Fourche à palette « Robust » .....	109
Tablier de fourches à palette « Robust » .....	109
Fourche à palette « Lourdes charges » .....	109
Tablier de fourches à palette « Lourdes charges » .....	109
Fourche à palette unitaire, forgée.....	110
Fourche à palette unitaire, réglable.....	110
Rallonge de fourche à palette .....	110
Retourneur de Palox .....	111
Adaptateur rotatif « Mono » .....	112





## Fourche à palette multifonction « Freisicht »



Arceau de sécurité (en option) pour éviter le glissement, par ex. de tas de bois, de balles, de profils en acier, etc. – pour rééquipement facile et rapide

APERÇU DES CATÉGORIES ↓

08



### Données techniques

- » Attelage pour fourche à palette FEM 2A (hauteur 410 mm)
- » Construction particulièrement robuste

### Caractéristiques



- » 5 douilles coniques soudées pour un transport parfait des balles rondes
- » Tablier de fourches à palette fraisé en biais selon ISO 2328, pour un réglage très rapide et facile des fourches (sans blocage)
- » Fourches à palette spécialement forgées avec réglage par ressorts et fermeture à cliquet sécurisé pour l'enclenchement sûr des fourches

### Attelage Euro – attelage droit

Référence	Désignation	Longueur des fourches	Section des fourches	Capacité de charge	Largeur du tablier	Poids env.	Unité	* CHF
① STGFLM000005V	Fourche à palette « Freisicht »	900 mm	80 x 40 mm	2,0 t	1500 mm	130 kg	pièce	1.248,00
STGFLM000007V	Fourche à palette « Freisicht »	1200 mm	80 x 40 mm	2,0 t	1500 mm	150 kg	pièce	1.326,00
STGFLM000012V	Fourche à palette « Freisicht »	900 mm	100 x 40 mm	2,5 t	1500 mm	170 kg	pièce	1.352,00
STGFLM000014V	Fourche à palette « Freisicht »	1200 mm	100 x 40 mm	2,5 t	1500 mm	190 kg	pièce	1.391,00

### Attelage Euro – attelage incliné

Référence	Désignation	Longueur des fourches	Section des fourches	Capacité de charge	Largeur du tablier	Poids env.	Unité	* CHF
② STGFLM000016V	Fourche à palette « Freisicht »	900 mm	80 x 40 mm	2,0 t	1500 mm	160 kg	pièce	1.300,00
STGFLM000017V	Fourche à palette « Freisicht »	1200 mm	80 x 40 mm	2,0 t	1500 mm	180 kg	pièce	1.378,00
STGFLM000018V	Fourche à palette « Freisicht »	900 mm	100 x 40 mm	2,5 t	1500 mm	200 kg	pièce	1.430,00
STGFLM000019V	Fourche à palette « Freisicht »	1200 mm	100 x 40 mm	2,5 t	1500 mm	220 kg	pièce	1.469,00

### Accessoires

Référence	Désignation	Unité	* CHF
③ STGFLM000850	Arceau de sécurité, non monté	pièce	364,00



◀ Voir la vidéo

## Fourche à palette « Standard »

### Données techniques

- » Attelage pour fourche à palette FEM 2A (hauteur 410 mm)
- » Construction particulièrement robuste

### Caractéristiques



- » Fourches à palette spécialement forgées avec réglage par ressorts et fermeture à cliquet sécurisé pour l'enclenchement sûr des fourches



### Attelage Euro

Référence	Désignation	Longueur des fourches	Section des fourches	Capacité de charge	Largeur du tablier	Poids env.	Unité	* CHF
STGFLM000004V	Fourche à palette « Standard »	900 mm	80 x 40 mm	1,5 t	1500 mm	114 kg	pièce	1.027,00
STGFLM000009V	Fourche à palette « Standard »	1200 mm	80 x 40 mm	1,5 t	1500 mm	145 kg	pièce	1.105,00

## Fourche à palette, à réglage hydraulique

- » Largeur du tablier de fourches à palette : 1500 mm
- » Écartement des fourches réglable de 390 mm à 1500 mm
- » Incl. connecteurs et tuyaux hydrauliques
- » 1 connexion double effet nécessaire



APERÇU DES CÉGORIES

08

### Attelage Euro

Référence	Désignation	Longueur des fourches	Capacité de charge	Poids env.	Unité	* CHF
① STGFLM000010	Fourche à palette, à réglage hydraulique	900 mm	2,0 t	220 kg	pièce	2.340,00
① STGFLM000013	Fourche à palette, à réglage hydraulique	1200 mm	2,0 t	250 kg	pièce	2.470,00

### Accessoires

Référence	Désignation	Unité	* CHF
② STGFLM000832	Attelage réglable pour dents de balle ronde, gauche (sans dents)	pièce	247,00
② STGFLM000833	Attelage réglable pour dents de balle ronde, droite (sans dents)	pièce	247,00

## Fourche à palette « Lourdes charges », à réglage hydraulique

- » Version extrêmement robuste
- » Incl. connecteurs et tuyaux hydrauliques
- » 1 connexion double effet nécessaire



### Attelage Euro, chargeur sur pneus ou télescopique

Référence	Désignation	Attelage	Longueur des fourches	Largeur du tablier	Capacité de charge	Poids env.	Unité	* CHF
STGFLM000026	Fourche à palette « Lourdes charges »	Euro	1200 mm	1200 mm	2,5 t	258 kg	pièce	2.470,00
STGFLM000027	Fourche à palette « Lourdes charges »	Euro	1200 mm	1500 mm	2,5 t	280 kg	pièce	2.665,00
STGRTL000501	Fourche à palette « Lourdes charges »	Chargeur sur pneus ou télescopique	1200 mm	1200 mm	6,0 t	280 kg	pièce	3.120,00
STGRTL000502	Fourche à palette « Lourdes charges »	Chargeur sur pneus ou télescopique	1200 mm	1500 mm	6,0 t	700 kg	pièce	3.315,00
STGRTL000500	Fourche à palette « Lourdes charges »	Chargeur sur pneus ou télescopique	1600 mm	1500 mm	6,0 t	650 kg	pièce	4.680,00

\* Tous les prix courants indiqués correspondent à des prix H.T. Sous réserve d'erreurs, de modifications techniques ou de modifications tarifaires. Réimpression, même partielle, interdite. Les prix s'entendent départ Oberbipp. Coûts de transport et de montage sur demande. Suivez toute notre actualité sur [www.serco.ch](http://www.serco.ch)





## Accessoires pour fourches à palette « Standard » et « Freisicht »

### Bras de préhension pour le bois pour fourche à palette

La commande hydraulique du bras de préhension pour le bois permet de ramasser facilement des branches et des troncs d'arbre.

#### Données techniques

» 1 connexion double effet nécessaire

#### Caractéristiques



» Changement simple par fixation sur le tablier de fourches à palette



Bras de préhension hydraulique fixé à la fourche à palette multifonction « Freisicht »

Référence	Désignation	Poids env.	Unité	* CHF
STGFLM000845	Bras de préhension pour le bois, hydraulique	65 kg	pièce	832,00

### Tubes à emboîter pour transport de balles rondes

Convient particulièrement pour le transport de balles filmées.

» Galvanisé



Tubes à emboîter pour transport de balles rondes sécurisés par des boulons

Référence	Version	Convenant pour section des fourches	Unité	* CHF
STGFLM000855	Tubes à emboîter pour longueur de fourches 900 mm, galvanisés	80 x 40 mm	paire	208,00
STGFLM000856	Tubes à emboîter pour longueur de fourches 1200 mm, galvanisés	80 x 40 mm	paire	234,00

### Attelage pour dents de balle ronde, réglable

Convient particulièrement pour le transport de balles d'ensilage.

» Galvanisé



1



Attelage réglable pour dents de balle ronde M 28 x 1,5 mm

Référence	Hauteur	Unité	* CHF
① STGFLM000830	650 mm	pièce	169,00
② STGFLM000838	1200 mm	pièce	221,00

### Attelage trois points pour fourche à palette

» Déportable manuellement

» Suspension FEM 2A (hauteur 410 mm)



Référence	Version	Unité	* CHF
STGFLM000831	Attelage trois points cat. 2	pièce	1.014,00
STGFLM000839	Attelage trois points cat. 3	pièce	1.144,00

APERÇU DES CATÉGORIES

08

## Tabliers de fourches à palette « Standard » et « Freisicht », sans fourche à palette unitaire

Avec équipement complémentaire – transformable en quelques minutes !

	<p><b>Tablier de fourches à palette « Freisicht »</b></p> <ul style="list-style-type: none"> <li>» avec attelage Euro incliné</li> <li>» sans fourches</li> <li>» galvanisé ou peint</li> </ul> <p>» Poids : env. 79 kg</p> <table border="1"> <thead> <tr> <th>Référence</th> <th>Unité</th> <th>* CHF</th> </tr> </thead> <tbody> <tr> <td>STGFLM000845V</td> <td>pièce </td> <td>988,00</td> </tr> <tr> <td>STGFLM000871</td> <td>pièce </td> <td>988,00</td> </tr> </tbody> </table>	Référence	Unité	* CHF	STGFLM000845V	pièce 	988,00	STGFLM000871	pièce 	988,00
Référence	Unité	* CHF								
STGFLM000845V	pièce 	988,00								
STGFLM000871	pièce 	988,00								
	<p><b>Tablier de fourches à palette « Freisicht »</b></p> <ul style="list-style-type: none"> <li>» Attelage Euro droit</li> <li>» Galvanisé</li> </ul> <p>» Poids : env. 75 kg</p> <table border="1"> <thead> <tr> <th>Référence</th> <th>Unité</th> <th>* CHF</th> </tr> </thead> <tbody> <tr> <td>STGFLM000840V</td> <td>pièce </td> <td>936,00</td> </tr> </tbody> </table>	Référence	Unité	* CHF	STGFLM000840V	pièce 	936,00			
Référence	Unité	* CHF								
STGFLM000840V	pièce 	936,00								
	<p><b>Tablier de fourches à palette « Freisicht »</b></p> <ul style="list-style-type: none"> <li>» Attelage boulon</li> <li>» Galvanisé</li> </ul> <p>» Poids : env. 80 kg</p> <table border="1"> <thead> <tr> <th>Référence</th> <th>Unité</th> <th>* CHF</th> </tr> </thead> <tbody> <tr> <td>STGFLM000801V</td> <td>pièce </td> <td>988,00</td> </tr> </tbody> </table>	Référence	Unité	* CHF	STGFLM000801V	pièce 	988,00			
Référence	Unité	* CHF								
STGFLM000801V	pièce 	988,00								
	<p><b>Tablier de fourches à palette « Freisicht »</b></p> <ul style="list-style-type: none"> <li>» Attelage trois points</li> <li>» Galvanisé</li> </ul> <p>» Poids : env. 75 kg</p> <table border="1"> <thead> <tr> <th>Référence</th> <th>Unité</th> <th>* CHF</th> </tr> </thead> <tbody> <tr> <td>STGFLM000870V</td> <td>pièce </td> <td>988,00</td> </tr> </tbody> </table>	Référence	Unité	* CHF	STGFLM000870V	pièce 	988,00			
Référence	Unité	* CHF								
STGFLM000870V	pièce 	988,00								
	<p><b>Tablier de fourches à palette « Freisicht »</b></p> <ul style="list-style-type: none"> <li>» Attelage chargeur agricole, sur pneus ou télescopique (illustration avec attelage Manitou)</li> <li>» Galvanisé</li> </ul> <p>» Poids : env. 100 kg</p> <table border="1"> <thead> <tr> <th>Référence</th> <th>Unité</th> <th>* CHF</th> </tr> </thead> <tbody> <tr> <td>STGFLM000880V</td> <td>pièce </td> <td>1.378,00</td> </tr> </tbody> </table>	Référence	Unité	* CHF	STGFLM000880V	pièce 	1.378,00			
Référence	Unité	* CHF								
STGFLM000880V	pièce 	1.378,00								
	<p><b>Tablier de fourches à palette « Freisicht »</b></p> <ul style="list-style-type: none"> <li>» Sans attelage</li> <li>» Brut</li> </ul> <p>» Poids : env. 65 kg</p> <table border="1"> <thead> <tr> <th>Référence</th> <th>Unité</th> <th>* CHF</th> </tr> </thead> <tbody> <tr> <td>STGFLM000802</td> <td>pièce </td> <td>494,00</td> </tr> </tbody> </table>	Référence	Unité	* CHF	STGFLM000802	pièce 	494,00			
Référence	Unité	* CHF								
STGFLM000802	pièce 	494,00								
	<p><b>Tablier de fourches à palette « Standard »</b></p> <ul style="list-style-type: none"> <li>» Attelage Euro</li> <li>» Galvanisé</li> </ul> <p>» Poids : env. 75 kg</p> <table border="1"> <thead> <tr> <th>Référence</th> <th>Unité</th> <th>* CHF</th> </tr> </thead> <tbody> <tr> <td>STGFLM000820V</td> <td>pièce </td> <td>715,00</td> </tr> </tbody> </table>	Référence	Unité	* CHF	STGFLM000820V	pièce 	715,00			
Référence	Unité	* CHF								
STGFLM000820V	pièce 	715,00								
	<p><b>Tablier de fourches à palette « Standard »</b></p> <ul style="list-style-type: none"> <li>» Sans attelage</li> <li>» Brut</li> </ul> <p>» Poids : env. 65 kg</p> <table border="1"> <thead> <tr> <th>Référence</th> <th>Unité</th> <th>* CHF</th> </tr> </thead> <tbody> <tr> <td>STGFLM000816</td> <td>pièce </td> <td>416,00</td> </tr> </tbody> </table>	Référence	Unité	* CHF	STGFLM000816	pièce 	416,00			
Référence	Unité	* CHF								
STGFLM000816	pièce 	416,00								

APERÇU DES CATEGORIES

08







## Fourche à palette « Small »



- » Attelage pour fourche à palette FEM 2A (hauteur 410 mm)
- » Construction particulièrement robuste
- » Glissière fraisée en une seule pièce
- » Peint



### Attelage Euro



Référence	Désignation	Largeur du tablier	Longueur des fourches	Section des fourches	Capacité de charge CdG 500 mm	Unité	* CHF
STGFLM000210	Fourche à palette « Small »	1000 mm	900 mm	80 x 40 mm	2,0 t	pièce 	793,00
STGFLM000212	Fourche à palette « Small »	1000 mm	1200 mm	80 x 40 mm	2,0 t	pièce 	825,50

### Attelage chargeur agricole, sur pneus ou télescopique

Référence	Désignation	Largeur du tablier	Longueur des fourches	Section des fourches	Capacité de charge CdG 500 mm	Unité	* CHF
STGHRT000210	Fourche à palette « Small »	1000 mm	900 mm	80 x 40 mm	2,0 t	pièce 	988,00
STGHRT000212	Fourche à palette « Small »	1000 mm	1200 mm	80 x 40 mm	2,0 t	pièce 	1.020,50

## Tablier de fourches à palette « Small »

### Attelage Euro, chargeur agricole, sur pneus ou télescopique

Référence	Désignation	Largeur du tablier	Attelage	Suspension	Versión	Unité	* CHF
STGFLM000110	Tablier de fourches à palette « Small »	1000 mm	Euro	FEM 2A	peint	pièce 	507,00
STGHRT000110	Tablier de fourches à palette « Small »	1000 mm	Chargeur agricole, sur pneus ou télescopique	FEM 2A	peint	pièce 	702,00
STGFLM000112	Tablier de fourches à palette « Small »	1000 mm	Sans attelage	FEM 2A	brut	pièce 	396,50

APERÇU DES  
CATÉGORIES



08

## Fourche à palette « Easy »



- » Attelage pour fourche à palette FEM 2A (hauteur 410 mm)
- » Construction particulièrement robuste
- » Glissière fraisée en une seule pièce
- » Peint



### Attelage Euro



Référence	Désignation	Largeur du tablier	Longueur des fourches	Section des fourches	Capacité de charge CdG 500 mm	Unité	* CHF
STGFLM000310	Fourche à palette « Easy »	1200 mm	900 mm	80 x 40 mm	2,0 t	pièce 	832,00
STGFLM000312	Fourche à palette « Easy »	1200 mm	1200 mm	80 x 40 mm	2,0 t	pièce 	864,50

### Attelage chargeur agricole, sur pneus ou télescopique

Référence	Désignation	Largeur du tablier	Longueur des fourches	Section des fourches	Capacité de charge CdG 500 mm	Unité	* CHF
STGHRT000310	Fourche à palette « Easy »	1200 mm	900 mm	80 x 40 mm	2,0 t	pièce 	1.027,00
STGHRT000312	Fourche à palette « Easy »	1200 mm	1200 mm	80 x 40 mm	2,0 t	pièce 	1.059,50

## Tablier de fourches à palette « Easy »

### Attelage Euro, chargeur agricole, sur pneus ou télescopique

Référence	Désignation	Largeur du tablier	Attelage	Suspension	Versión	Unité	* CHF
STGFLM000114	Tablier de fourches à palette « Easy »	1200 mm	Euro	FEM 2A	peint	pièce 	546,00
STGHRT000114	Tablier de fourches à palette « Easy »	1200 mm	Chargeur agricole, sur pneus ou télescopique	FEM 2A	peint	pièce 	741,00
STGFLM000116	Tablier de fourches à palette « Easy »	1200 mm	Sans attelage	FEM 2A	brut	pièce 	435,50

## Fourche à palette « Robust »

- » Attelage pour fourche à palette FEM 2A (hauteur 410 mm)
- » Glissière fraisée en une seule pièce



### Attelage Euro

Référence	Désignation	Largeur du tablier	Longueur des fourches	Section des fourches	Capacité de charge CdG 500 mm	Unité	* CHF
STGFLM000410	Fourche à palette « Robust »	1500 mm	900 mm	100 x 40 mm	2,5 t	pièce	1.027,00
STGFLM000412	Fourche à palette « Robust »	1500 mm	1200 mm	100 x 40 mm	2,5 t	pièce	1.105,00

### Attelage chargeur agricole, sur pneus ou télescopique

Référence	Désignation	Largeur du tablier	Longueur des fourches	Section des fourches	Capacité de charge CdG 500 mm	Unité	* CHF
STGHRT000410	Fourche à palette « Robust »	1500 mm	900 mm	100 x 40 mm	2,5 t	pièce	1.352,00
STGHRT000412	Fourche à palette « Robust »	1500 mm	1200 mm	100 x 40 mm	2,5 t	pièce	1.430,00

## Tablier de fourches à palette « Robust »

### Attelage Euro, chargeur agricole, sur pneus ou télescopique

Référence	Désignation	Largeur du tablier	Attelage	Suspension	Version	Unité	* CHF
STGFLM000118	Tablier de fourches à palette « Robust »	1500 mm	Euro	FEM 2A	peint	pièce	650,00
STGHRT000118	Tablier de fourches à palette « Robust »	1500 mm	Chargeur agricole, sur pneus ou télescopique	FEM 2A	peint	pièce	975,00
STGFLM000120	Tablier de fourches à palette « Robust »	1500 mm	Sans attelage	FEM 2A	brut	pièce	539,50

## Fourche à palette « Lourdes charges »

- » Attelage pour fourche à palette FEM 3A (hauteur 476 mm)
- » Glissière fraisée en une seule pièce



### Attelage Euro

Référence	Désignation	Largeur du tablier	Longueur des fourches	Section des fourches	Capacité de charge CdG 500 mm	Unité	* CHF
STGFLM000510	Fourche à palette « Lourdes charges »	1500 mm	1000 mm	100 x 50 mm	3,5 t	pièce	1.378,00
STGFLM000512	Fourche à palette « Lourdes charges »	1500 mm	1200 mm	100 x 50 mm	3,5 t	pièce	1.534,00
STGFLM000055	Fourche à palette « Lourdes charges »	1500 mm	1500 mm	125 x 50 mm	3,5 t	pièce	1.690,00
STGFLM000610	Fourche à palette « Lourdes charges »	2000 mm	1000 mm	100 x 50 mm	3,5 t	pièce	1.755,00
STGFLM000612	Fourche à palette « Lourdes charges »	2000 mm	1200 mm	100 x 50 mm	3,5 t	pièce	1.911,00

### Attelage chargeur sur pneus ou télescopique

Référence	Désignation	Largeur du tablier	Longueur des fourches	Section des fourches	Capacité de charge CdG 500 mm	Unité	* CHF
STGRTL000510	Fourche à palette « Lourdes charges »	1500 mm	1000 mm	100 x 50 mm	3,5 t	pièce	1.833,00
STGRTL000512	Fourche à palette « Lourdes charges »	1500 mm	1200 mm	100 x 50 mm	3,5 t	pièce	1.989,00
STGRTL000055	Fourche à palette « Lourdes charges »	1500 mm	1500 mm	125 x 50 mm	3,5 t	pièce	2.145,00
STGRTL000610	Fourche à palette « Lourdes charges »	2000 mm	1000 mm	100 x 50 mm	3,5 t	pièce	2.210,00
STGRTL000612	Fourche à palette « Lourdes charges »	2000 mm	1200 mm	100 x 50 mm	3,5 t	pièce	2.366,00

## Tablier de fourches à palette « Lourdes charges »

### Attelage Euro, chargeur sur pneus ou télescopique

Référence	Désignation	Largeur du tablier	Attelage	Suspension	Version	Unité	* CHF
STGFLM000122	Tablier de fourches à palette « Lourdes charges »	1500 mm	Euro	FEM 3A	peint	pièce	1.072,50
STGRTL000122	Tablier de fourches à palette « Lourdes charges »	1500 mm	Chargeur sur pneus ou télescopique	FEM 3A	peint	pièce	1.527,50
STGFLM000124	Tablier de fourches à palette « Lourdes charges »	1500 mm	Sans attelage	FEM 3A	brut	pièce	832,00
STGFLM000126	Tablier de fourches à palette « Lourdes charges »	2000 mm	Euro	FEM 3A	peint	pièce	1.527,50
STGRTL000126	Tablier de fourches à palette « Lourdes charges »	2000 mm	Chargeur sur pneus ou télescopique	FEM 3A	peint	pièce	1.982,50
STGFLM000128	Tablier de fourches à palette « Lourdes charges »	2000 mm	Sans attelage	FEM 3A	brut	pièce	1.209,00

APERÇU DES  
CATÉGORIES

08





## Fourche à palette unitaire, forgée

Protection contre l'usure au niveau du pli



### Caractéristiques

» Protection contre l'usure au niveau du pli des fourches



Type	A	B	C
A2	382 mm	470 mm	76 mm
A3	477 mm	568 mm	76 mm
A4	598 mm	743 mm	127 mm

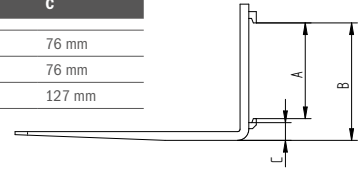

Référence	Désignation	Type	Capacité de charge par paire CdG (centre de gravité de la charge) 500 mm	Longueur	Largeur	Épaisseur	Unité	* CHF
STGFLM000803	Fourche à palette unitaire	A2	2,0 t	900 mm	80 mm	40 mm	pièce	195,00
STGFLM000804	Fourche à palette unitaire	A2	2,0 t	1200 mm	80 mm	40 mm	pièce	208,00
STGFLM000829	Fourche à palette unitaire	A2	2,5 t	900 mm	100 mm	40 mm	pièce	247,00
STGFLM000834	Fourche à palette unitaire	A2	2,5 t	1200 mm	100 mm	40 mm	pièce	292,50
STGFLM000827	Fourche à palette unitaire	A2	3,5 t	900 mm	100 mm	50 mm	pièce	377,00
STGFLM000836	Fourche à palette unitaire	A3	3,5 t	1000 mm	100 mm	50 mm	pièce	292,50
STGFLM000837	Fourche à palette unitaire	A3	3,5 t	1200 mm	100 mm	50 mm	pièce	318,50
STGFLM000825	Fourche à palette unitaire	A3	5,0 t	1200 mm	125 mm	50 mm	pièce	331,50
STGFLM000817	Fourche à palette unitaire	A3	5,0 t	1500 mm	125 mm	50 mm	pièce	364,00
STGFLM000818	Fourche à palette unitaire	A3	5,0 t	2000 mm	125 mm	50 mm	pièce	403,00
STGFLM000819	Fourche à palette unitaire	A4	7,0 t	1700 mm	150 mm	60 mm	pièce	455,00
STGFLM000821	Fourche à palette unitaire	A4	7,0 t	2000 mm	150 mm	50 mm	pièce	487,50

APERÇU DES CATÉGORIES

08

## Fourche à palette unitaire, réglable



Pour fourche à palette à réglage hydraulique (voir page 111)

Référence	Désignation	Type	Diamètre de la douille	Longueur	Largeur	Épaisseur	Unité	* CHF
STGFLM000812	Fourche à palette unitaire, gauche	A2	50 mm	900 mm	80 mm	40 mm	pièce	520,00
STGFLM000813	Fourche à palette unitaire, droite	A2	50 mm	900 mm	80 mm	40 mm	pièce	520,00
STGFLM000824	Fourche à palette unitaire, gauche	A2	50 mm	1200 mm	80 mm	40 mm	pièce	598,00
STGFLM000826	Fourche à palette unitaire, droite	A2	50 mm	1200 mm	80 mm	40 mm	pièce	598,00

## Rallonge de fourche à palette



Référence	Longueur	Largeur intérieure	Hauteur intérieure	Pour section de fourche	Unité	* CHF
STGFLM900045	1400 mm	103 mm	55 mm	80 x 40 mm	paire	330,20
STGFLM900051	1600 mm	103 mm	55 mm	100 x 40 mm	paire	344,50
STGFLM900056	1600 mm	123 mm	55 mm	120 x 40 mm	paire	410,80
STGFLM900052	1800 mm	103 mm	55 mm	100 x 40 mm	paire	416,00
STGFLM900057	1800 mm	123 mm	55 mm	120 x 40 mm	paire	455,00
STGFLM900061	1800 mm	128 mm	65 mm	125 x 50 mm	paire	507,00
STGFLM900067	1800 mm	158 mm	75 mm	150 x 60 mm	paire	637,00
STGFLM900053	2000 mm	103 mm	55 mm	100 x 40 mm	paire	455,00
STGFLM900050	2000 mm	113 mm	71 mm	100 x 50 mm	paire	530,40
STGFLM900058	2000 mm	123 mm	55 mm	120 x 40 mm	paire	484,90
STGFLM900062	2000 mm	128 mm	65 mm	125 x 50 mm	paire	559,00
STGFLM900068	2000 mm	158 mm	75 mm	150 x 60 mm	paire	702,00
STGFLM900054	2200 mm	103 mm	55 mm	100 x 40 mm	paire	500,50
STGFLM900059	2200 mm	123 mm	55 mm	120 x 40 mm	paire	520,00
STGFLM900063	2200 mm	128 mm	65 mm	125 x 50 mm	paire	624,00
STGFLM900069	2200 mm	158 mm	75 mm	150 x 60 mm	paire	767,00
STGFLM900055	2400 mm	103 mm	55 mm	100 x 40 mm	paire	533,00
STGFLM900060	2400 mm	123 mm	55 mm	120 x 40 mm	paire	582,40
STGFLM900064	2400 mm	128 mm	65 mm	125 x 50 mm	paire	689,00
STGFLM900070	2400 mm	158 mm	75 mm	150 x 60 mm	paire	845,00
STGFLM900065	3000 mm	128 mm	65 mm	125 x 50 mm	paire	819,00
STGFLM900071	3000 mm	158 mm	75 mm	150 x 60 mm	paire	910,00

## Retourneur de Palox

Ce retourneur de containers, boîtes et caisses facilite le chargement et le déchargement des produits de toutes sortes, peu importe qu'il s'agisse de pommes de terre, de céréales, de ferraille ou de petites pièces de machines et d'appareils. L'attelage Euro permet un couplage/découplage rapide du retourneur. Deux fourches à palette forgées saisissent chaque conteneur. Un bras de maintien latéral réglable dans la longueur et la largeur empêche les conteneurs de glisser.



APERÇU DES CATÉGORIES

08

### Données techniques

- » Capacité de charge : max. 1,5 t
- » Couronne de rotation sur roulement à billes puissante et robuste
- » Chargement et déchargement faciles de toutes sortes de produits
- » Tenue sûre des conteneurs
- » Avec bras de maintien latéral (manuel), 1 connexion double effet nécessaire
- » Avec bras de maintien latéral (manuel) et bras de maintien central (hydraulique), 2 connexions double effet nécessaires

### Caractéristiques



- » Bras de maintien latéral de série, réglable manuellement dans la longueur et la largeur, pour empêcher les conteneurs de glisser
- » Bras de maintien central en option, réglable hydrauliquement dans le sens vertical, qui dépasse du conteneur
- » Sans bras de maintien, le retourneur de Palox peut tourner en continu

Avec bras de maintien latéral (manuel)

Référence	Désignation	Longueur des fourches	Attelage	Poids env.	Unité	* CHF
EDGFLM000001	Retourneur de Palox	900 mm	Euro	190 kg	pièce	5.005,00
EDGFLM000011	Retourneur de Palox	1200 mm	Euro	210 kg	pièce	5.148,00
EDGHRT000001	Retourneur de Palox	900 mm	Chargeur agricole, sur pneus ou télescopique	240 kg	pièce	5.668,00
EDGHRT000011	Retourneur de Palox	1200 mm	Chargeur agricole, sur pneus ou télescopique	260 kg	pièce	5.798,00

Avec bras de maintien latéral (manuel) et bras de maintien central (hydraulique)

Référence	Désignation	Longueur des fourches	Attelage	Poids env.	Unité	* CHF
EDGFLM000000	Retourneur de Palox	900 mm	Euro	200 kg	pièce	5.447,00
EDGFLM000010	Retourneur de Palox	1200 mm	Euro	220 kg	pièce	5.590,00
EDGHRT000000	Retourneur de Palox	900 mm	Chargeur agricole, sur pneus ou télescopique	250 kg	pièce	6.097,00
EDGHRT000010	Retourneur de Palox	1200 mm	Chargeur agricole, sur pneus ou télescopique	270 kg	pièce	6.240,00

### Couronne de rotation, non montée

Référence	Désignation	Cercle de trous Ø ext.	Cercle de trous Ø int.	Charge axiale	Poids env.	Unité	* CHF
KPZXX240051	Couronne de rotation sur roulement à billes - profil en U avec denture hélicoïdale	390 mm	295 mm	7,6 t	56 kg	pièce	2.613,00
KPZXX240053	Couronne de rotation sur roulement à billes - profil en U avec denture hélicoïdale	479 mm	365 mm	9,7 t	110 kg	pièce	3.289,00
KPZXX240055	Couronne de rotation sur roulement à billes - profil en U avec denture hélicoïdale	667 mm	431 mm	13,9 t	158 kg	pièce	3.952,00

\* Tous les prix courants indiqués correspondent à des prix H.T. Sous réserve d'erreurs, de modifications techniques ou de modifications tarifaires. Réimpression, même partielle, interdite. Les prix s'entendent départ Oberbipp. Coûts de transport et de montage sur demande. Suivez toute notre actualité sur [www.serco.ch](http://www.serco.ch)





## Adaptateur rotatif « Mono »

### Données techniques

- » Appareils avec connexions hydrauliques pivotant à 180° des deux côtés
- » Incl. connecteurs et tuyaux hydrauliques
- » 1 connexion double effet nécessaire

### Caractéristiques

- » Avec couronne de rotation sur roulement billes lourde



Avec pince-balle (non compris dans la livraison)



Avec godet pour matériaux lourds, pour le déversement précis de matériaux en vrac (non compris dans la livraison)

### Attelage Euro, chargeur sur pneus ou télescopique

Référence	Désignation	Attelage	Poids env.	Unité	* CHF
FHLFL100310	Adaptateur rotatif « Mono »	Euro	375 kg	pièce	4.420,00
FHLHRT100310	Adaptateur rotatif « Mono »	Chargeur sur pneus ou télescopique	425 kg	pièce	5.304,00

## MALAXEURS ET TARIÈRES



09

Tarière « Standard » .....	114
Tarière « Garant » .....	114
Tarière à entraînement hydraulique .....	115
Malaxeur « Favorite » .....	116
Malaxeur « Elektro » .....	117
Malaxeur « Garant » .....	118
Malaxeur « FA » .....	119
Godet mélangeur à béton .....	120





## Tarière « Standard »

### Données techniques

- » Convient pour des mèches de Ø jusqu'à 500 mm
- » Profondeur de forage : max. 1000 mm
- » 1 connexion double effet nécessaire

### Caractéristiques



- » Sans guidage parallèle
- » Arbre de transmission avec limiteur de charge



### Attelage trois points

Référence	Version	Besoin en puissance min.	Poids env.	Unité	* CHF
ERSJFM00000V	Sans mèche, galvanisé	40 ch	170 kg	pièce	4.043,00

## Tarière « Garant »

### Données techniques

- » Convient pour des mèches de Ø jusqu'à 500 mm
- » Profondeur de forage : max. 1200 mm
- » 1 connexion double effet nécessaire

### Caractéristiques



- » Avec guidage parallèle
- » Arbre de transmission avec limiteur de charge
- » Fonction d'orientation hydraulique de série
- » Extension de la profondeur de forage possible



Zone d'orientation très large, avec mèche (en option)

### Attelage trois points

Référence	Version	Besoin en puissance min.	Poids env.	Unité	* CHF
ERGJFM00000V	Sans mèche, galvanisé	40 ch	230 kg	pièce	5.590,00

### Accessoires pour type Standard, Garant et à entraînement hydraulique

Référence	Désignation	Diamètre	Unité	* CHF
AZEJFM000007	Mèche	150 mm	pièce	416,00
AZEJFM000000	Mèche	200 mm	pièce	455,00
AZEJFM000001	Mèche	300 mm	pièce	585,00
AZEJFM000002	Mèche	400 mm	pièce	650,00
AZEJFM000003	Mèche	500 mm (non compatible avec un entraînement hydraulique)	pièce	975,00
ERSJFM000802	Entraînement hydraulique pour rotation droite / gauche		pièce	1.482,00
AZEJFM000005	Extension de la profondeur de forage à 1600 mm (pas de charge lourde possible ! Mèche Ø max. 300 mm, incompatible avec le type Standard)		pièce	253,00

APERÇU DES CATEGORIES

09



◀ Voir la vidéo

## Tarière à entraînement hydraulique



Avec mèche (en option)



Avec mèche (en option)



Attelage Euro



Attelage chariot élévateur



Attelage articulé



Entraînement hydr. pour rotation droite / gauche

APERÇU DES CATEGORIES

09

### Données techniques

- » Convient pour des mèches de Ø jusqu'à 300 mm
- » Débit d'huile nécessaire : env. 40 l/min à 60 l/min max.
- » Incl. connecteurs et tuyaux hydrauliques
- » 1 connexion double effet nécessaire

### Caractéristiques



- » Moteur hydraulique intégré
- » Entraînement hydraulique pour rotation droite / gauche
- » Extension de la profondeur de forage possible

Attelage Euro, chargeur sur pneus ou télescopique, chariot élévateur, articulé

Référence	Version	Poids env.	Unité	* CHF
ERHJFM000000	Attelage Euro	130 kg	pièce	3.406,00
ERHJFM000003	Attelage chargeur sur pneus ou télescopique	150 kg	pièce	4.134,00
ERHJFM000001	Attelage chariot élévateur	120 kg	pièce	3.250,00
ERHJFM000002	Attelage articulé	110 kg	pièce	3.094,00

Accessoires voir page précédente



## Malaxeur « Favorite »

Un malaxeur à la hauteur de tous les projets de construction et capable de faire face aux utilisations les plus difficiles.

### Données techniques

- » Attelage trois points cat. 2 de série, réglable sur 3 positions
- » Attelage chariot élévateur – dimensions intérieures éclisses de chariot élévateur (L x l) : 190 x 60 mm
- » Rapport de transmission 1:7,75
- » Arbre de transmission avec limiteur de charge
- » Apprêt et peinture bicomposants





### Caractéristiques



- » Racleur réglable sur paroi latérale
- » Cuve et outil de mélange en acier très résistant à l'usure
- » Fond de cuve renforcé en étoile
- » Logement du dispositif de mélange durable, protégé contre les salissures
- » Outil de mélange réglable latéralement et vers le bas via ressorts à 3 lames
- » Grille de protection ultra-lourde – permet en outre de fermer le dispositif de mélange
- » Goulotte de vidange démontable
- » Arbre d'entraînement – dentelure fine Ø 50 mm
- » Arrivée d'eau par la cavité de la grille de protection
- » Trappe de vidange à l'arrière particulièrement étanche et facilement maniable



### Attelage trois points

Référence	Désignation	Capacité	Débit horaire env.	Puissance requise	Diamètre de remplissage	Poids env.	Unité	* CHF
MFVFLA600000	Malaxeur « Favorite 600 »	600 l	10 m <sup>2</sup>	50 ch	1300 mm	490 kg	pièce 	4.290,00
MFVFLA800000	Malaxeur « Favorite 800 »	800 l	12 m <sup>2</sup>	90 ch	1580 mm	650 kg	pièce 	4.420,00

APERÇU DES CATEGORIES ↓

09

### Accessoires

Référence	Désignation	Unité	* CHF
MSSZUB401006	Arceau de sécurité au remplissage galvanisé	pièce	156,00
MSSZUB401007	Châssis type remorque (sans immatriculation routière)	pièce 	2.730,00
MFAZUB400001	Ensacheuse	pièce 	715,00



## Malaxeur « Elektro »

### Données techniques

- » Attelage chariot élévateur – dimensions intérieures  
éclisses de chariot élévateur (L x l) : 152 x 72 mm
- » Moteur électrique : 5,5 kW
- » Apprêt et peinture bicomposants

### « 300 E »

Débit : env. 7 m<sup>3</sup>/h

Alimentation électrique : prise 32 A

Diamètre de remplissage : 1200 mm



### Caractéristiques

- » Cuve et outil de mélange en acier très résistant à l'usure
- » Fond de cuve renforcé en étoile
- » Logement du dispositif de mélange durable, protégé contre les salissures
- » Outil de mélange réglable latéralement et vers le bas via ressorts à 3 lames
- » Ressorts à 3 lames particulièrement puissants, à angle réglable
- » Goulotte de vidange démontable
- » Arrivée d'eau par la cavité de la grille de protection
- » Tôle de protection anti-éclaboussures
- » Pieds réglables en hauteur



### Attelage chariot élévateur

Référence	Désignation	Capacité	Poids env.	Unité	* CHF
MEXFLA300000	Malaxeur « Elektro 300 E »	300 l	500 kg	pièce 	7.670,00

### Accessoires

Référence	Désignation	Unité	* CHF
MFAZUB400001	Ensacheuse	pièce 	715,00

APERÇU DES  
CATÉGORIES

09



## Malaxeur « Garant »

Le « Garant » fait honneur à son nom dans tous les domaines d'application. Notre longue expérience dans le secteur des malaxeurs nous permet d'offrir une qualité supérieure et une longue durée de vie.



Entraînement hydraulique (en option)



Avec ensacheuse (en option)

### Données techniques

- » Attelage trois points cat. 2 de série, réglable sur 3 positions
- » Attelage chariot élévateur – dimensions intérieures éclisses de chariot élévateur (L x l) : 190 x 60 mm
- » Engrenage à double étage, rapport : 1:11
- » Arbre de transmission avec limiteur de charge
- » Apprêt et peinture bicomposants
- » Dispositif de mélange à triple moyeu

### Caractéristiques



- » Racleur réglable sur paroi latérale
- » Cuve et outil de mélange en acier très résistant à l'usure
- » Fond de cuve renforcé en étoile
- » Logement du dispositif de mélange durable, protégé contre les salissures
- » Outil de mélange réglable latéralement et vers le bas via ressorts à 3 lames
- » Ressorts à 3 lames particulièrement puissants, à angle réglable
- » Grille de protection ultra-lourde – permet en outre de fermer le dispositif de mélange
- » Goulotte de vidange démontable
- » Arrivée d'eau par la cavité de la grille de protection
- » Trappe de vidange à l'arrière particulièrement étanche et facilement maniable

APERÇU DES CATEGORIES ↓

09

#### « Garant 401 SS »

Débit : env. 7 m<sup>3</sup>/h

Besoin en puissance : min. 40 ch

Diamètre de remplissage : 1100 mm

#### « Garant 602 SS »

Débit : env. 10 m<sup>3</sup>/h

Besoin en puissance : min. 50 ch

Diamètre de remplissage : 1200 mm

#### « Garant 802 SS »

Débit : env. 12 m<sup>3</sup>/h

Besoin en puissance : min. 80 ch

Diamètre de remplissage : 1500 mm





#### « Garant 1002 SS »

Débit : env. 15 m<sup>3</sup>/h

Besoin en puissance : min. 120 ch

Diamètre de remplissage : 1800 mm







### Attelage trois points

Référence	Désignation	Capacité	Poids env.	Unité	* CHF
MSSFLA040100	Malaxeur « Garant 401 SS »	400 l	430 kg	pièce 	4.641,00
MSSFLA060200	Malaxeur « Garant 602 SS »	600 l	530 kg	pièce 	5.161,00
MSSFLA080200	Malaxeur « Garant 802 SS »	800 l	630 kg	pièce 	5.837,00
MSSFLA102000	Malaxeur « Garant 1002 SS »	1000 l	750 kg	pièce 	7.540,00

### Attelage Euro, chargeur sur pneus ou télescopique

Référence	Version	Unité	* CHF
MFAZUB401002	Attelage Euro, chargeur sur pneus ou télescopique – supplément de prix	pièce	1.232,00

### Accessoires

Référence	Désignation	Unité	* CHF
MSSZUB401001	Entraînement hydraulique pour type Garant SS	pièce	2.522,00
MSSZUB602102	Entraînement électrique 11 kW pour type Garant 602 SS / 802 SS	pièce 	4.160,00
MSSZUB102005	Entraînement électrique 16,5 kW pour type Garant 1002 SS	pièce 	4.342,00
MFAZUB400004	Goulotte de vidange orientable pour type Garant 802 SS / 1002 SS	pièce 	1.521,00
MSSZUB401006	Arceau de sécurité au remplissage	pièce	156,00
MSSZUB401007	Châssis type remorque (sans immatriculation routière)	pièce 	2.730,00
MSSZUB401008	Pieds, extension jusqu'à 1200 mm	pièce 	1.755,00
MFAZUB400001	Ensacheuse	pièce 	715,00

## Malaxeur « FA »

Ce malaxeur Fliegl doté d'un brevet européen convient pour le mélange de béton, de chape, de mortier, de céréales et d'engrais. Les bras de mélange montés sur ressorts garantissent un mélange homogène de tous les composants. Le remplissage devient ainsi un véritable jeu d'enfants et vous gagnez du temps tout en faisant des économies.

### Données techniques

- » Attelage trois points cat. 2, réglable sur 3 positions
- » Attelage chariot élévateur - dimensions intérieures éclisses de chariot élévateur (L x l) : 190 x 60 mm
- » Engrenage avec rapport 1:11
- » Arbre de transmission avec limiteur de charge
- » Apprêt et peinture bicomposants



### Caractéristiques



- » Racleur sur paroi latérale monté sur ressorts
- » Remplissage automatique et dispositif de chargement autonome
- » Logement du dispositif de mélange durable, protégé contre les salissures
- » Outil de mélange réglable latéralement et vers le bas via ressorts à 3 lames
- » Grille de protection ultra-lourde - permet en outre de fermer le dispositif de mélange
- » Goulotte de vidange démontable
- » Arbre d'entraînement avec dentelure fine Ø 70 mm
- » Efficacité optimale avec une seule personne - pas besoin d'un deuxième tracteur
- » Mélange durant le trajet



Goulotte de vidange orientable



Entraînement hydraulique et attelage chargeur



Remplir, mélanger, vider - en une seule fois

APERÇU DES CATEGORIES

09

#### « 400 FA »

Débit : env. 7 m<sup>3</sup>/h  
 Besoin en puissance : min. 40 ch  
 Diamètre de remplissage : 1200 mm

#### « 600 FA »

Débit : env. 10 m<sup>3</sup>/h  
 Besoin en puissance : min. 50 ch  
 Diamètre de remplissage : 1300 mm

#### « 800 FA »

Débit : env. 12 m<sup>3</sup>/h  
 Besoin en puissance : min. 80 ch  
 Diamètre de remplissage : 1580 mm

#### « 1000 FA »

Débit : env. 15 m<sup>3</sup>/h  
 Besoin en puissance : min. 120 ch  
 Diamètre de remplissage : 1880 mm

### Attelage trois points

Référence	Désignation	Capacité	Poids env.	Unité	* CHF
MFAFLA040000	Malaxeur « 400 FA »	400 l	560 kg	pièce	7.280,00
MFAFLA060000	Malaxeur « 600 FA »	600 l	680 kg	pièce	8.060,00
MFAFLA080000	Malaxeur « 800 FA »	800 l	800 kg	pièce	9.230,00
MFAFLA100000	Malaxeur « 1000 FA »	1000 l	990 kg	pièce	10.920,00

### Attelage Euro, chargeur sur pneus ou télescopique

Référence	Version	Unité	* CHF
MFAZUB401002	Attelage Euro, chargeur sur pneus ou télescopique - supplément de prix	pièce	1.232,00

### Accessoires

Référence	Désignation	Unité	* CHF
MFAZUB401001	Entraînement hydraulique pour type FA	pièce	3.029,00
MFAZUB400003	Trappe de vidange à gauche, avec commande manuelle	pièce	1.222,00
MFAZUB400004	Goulotte de vidange orientable pour type 800 FA / 1000 FA	pièce	1.521,00
MFAZUB400001	Ensacheuse	pièce	715,00

\* Tous les prix courants indiqués correspondent à des prix H.T. Sous réserve d'erreurs, de modifications techniques ou de modifications tarifaires. Réimpression, même partielle, interdite. Les prix s'entendent départ Oberbipp. Coûts de transport et de montage sur demande. Suivez toute notre actualité sur [www.serco.ch](http://www.serco.ch)





## Godet mélangeur à béton



### Données techniques

- » Débit d'huile max. 75 l/min
- » Pression d'huile max. : 180 bar
- » Vanne de commutation électro-hydraulique pour ouverture de sortie ou de remplissage contrôlée via pupitre de commande 12 V
- » Limiteur de charge hydraulique via vanne à double choc
- » 2 connexions double effet et 1 connexion de fuite nécessaires
- » Entraînements par chaîne avec tendeurs de chaîne mécaniques
- » Trappe de vidange avec collier pour faciliter, si nécessaire, le passage d'un tuyau de remplissage vers des coffrages ou autre

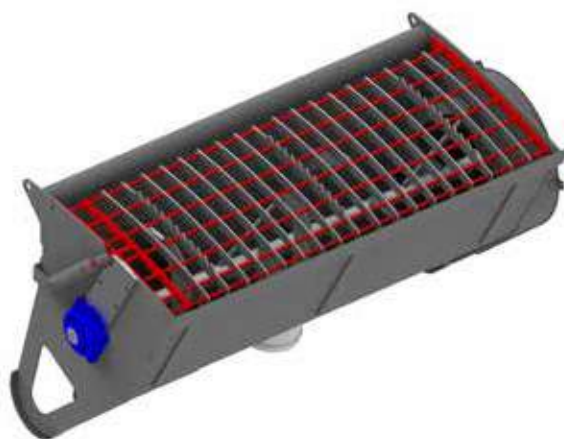

APERÇU DES CATEGORIES



09

### Caractéristiques





- » Incl. ouverture de grille hydraulique
- » Ouverture de remplissage galvanisée à chaud avec acier plat dentelé pour faciliter l'ouverture des sacs de ciment
- » Racleur très résistant à l'usure
- » Renforts sur le corps du godet

### Attelage Euro

Référence	Désignation	l x h x p (mm)	Pression d'huile max.	Entraînement	Capacité max.	Capacité nominale env.	Poids à vide env.	Unité	* CHF
MSSFLM000150	Godet mélangeur à béton	1000 x 700 x 850	180 bar	par chaîne	200 l	160 l	240 kg	pièce 	7.085,00
MSSFLM000350	Godet mélangeur à béton	1770 x 780 x 900	180 bar	par chaîne	350 l	345 l	380 kg	pièce 	7.475,00
MSSFLM000500	Godet mélangeur à béton	1950 x 1050 x 105	190 bar	par chaîne	590 l	500 l	770 kg	pièce 	9.165,00

### Attelage chargeur agricole, sur pneus ou télescopique

Référence	Désignation	l x h x p (mm)	Pression d'huile max.	Entraînement	Capacité max.	Capacité nominale env.	Poids à vide env.	Unité	* CHF
MSSHRT000150	Godet mélangeur à béton	1000 x 700 x 850	180 bar	par chaîne	200 l	160 l	290 kg	pièce 	7.735,00
MSSHRT000350	Godet mélangeur à béton	1770 x 780 x 900	180 bar	par chaîne	350 l	345 l	430 kg	pièce 	8.125,00
MSSHRT000500	Godet mélangeur à béton	1950 x 1050 x 105	190 bar	par chaîne	590 l	500 l	820 kg	pièce 	9.815,00

### Accessoires

Référence	Désignation	Unité	* CHF
MSSFLM900100	Supplément de prix pour vanne de commutation double	pièce	988,00

# ENTRETIEN DES PAYSAGES ET FORESTIER



**10**

Lamier à scies « 1 lame » .....	<b>122</b>	Rallonge de crochet de levage « Lourdes charges » .....	<b>139</b>
Lamier à scies « WoodKing Wild » .....	<b>123</b>	Rallonge de crochet de levage.....	<b>140</b>
Lamier à scies « WoodKing Duo » .....	<b>124</b>	Grappin « VZ 130 ».....	<b>140</b>
Lamier à scies « WoodKing Classic », 3 lames... ..	<b>126</b>	Grappin hydraulique avec dispositif d'attelage « Combi » .....	<b>141</b>
Lamier à scies « WoodKing High », 4 lames.....	<b>126</b>	Grappin « RZ 185 » .....	<b>142</b>
Sécateur « FlexCut Kompakt » .....	<b>127</b>	Grappin « RZ 185 Combi » .....	<b>143</b>
Sécateur et taille-haie « Gonzales » .....	<b>128</b>	Grappin « RZ 185 Combi-Plus » .....	<b>143</b>
Sécateur et taille-haie « Double lame ».....	<b>129</b>	Grappin « LongNeck Combi ».....	<b>144</b>
Broyeur de branche.....	<b>130</b>	Grappin « LongNeck Combi-Plus » .....	<b>144</b>
Broyeur de branche avec ameneur hydraulique	<b>131</b>	Lame frontale de remblayage.....	<b>145</b>
Pince à grume « Krokodil-Plus » .....	<b>131</b>	Cercleuse de bois .....	<b>145</b>
Bras « Brachio » pour attelage arrière .....	<b>132</b>	Installations de convoyage de copeaux de bois .....	<b>146</b>
Broyeur à axe horizontal .....	<b>133</b>	Centrifugeuse vers une cuve située dans une cave .....	<b>148</b>
Broyeur « BIG » .....	<b>133</b>	Tôle de pont à fentes pour le séchage des copeaux de bois .....	<b>148</b>
Broyeur à marteaux « Turbo » .....	<b>134</b>	Pyramide de séchage.....	<b>148</b>
Broyeur à marteaux « Tornado » .....	<b>135</b>	Recouvrement en tôle perforé pour le séchage des copeaux de bois.....	<b>148</b>
Broyeur à marteaux « Lizzy » .....	<b>136</b>		
Broyeur d'accotement « Eddy » .....	<b>137</b>		
Bras d'arrosage pour tracteurs .....	<b>138</b>		
Crochet de levage « Lourdes charges » .....	<b>139</b>		





## Lamier à scies « 1 lame »



### Caractéristiques

- » Coupe nette des branches fines et épaisses
- » Bras à extension latérale sur 750 mm – permet de conduire au bord de la route et d'effectuer la coupe au niveau du bras
- » Attelage des deux côtés pour un montage à droite et à gauche
- » Hauteur de travail max. atteignable avec un chargeur télescopique



APERÇU DES CATEGORIES ↓

10

### Données techniques

- » Vitesse de travail : jusqu'à env. 8 km/h
- » Épaisseur des branches : jusqu'à env. 280 mm
- » Largeur de coupe : 700 mm
- » 1 lame de scie (Ø 700 mm) en acier très résistant à l'usure avec 60 dents garnies de widia
- » Entraînement via des moteurs hydrauliques avec engrenage à bain d'huile
- » Débit d'huile nécessaire : env. 75 l/min – transmission puissante
- » 1 connexion double effet nécessaire

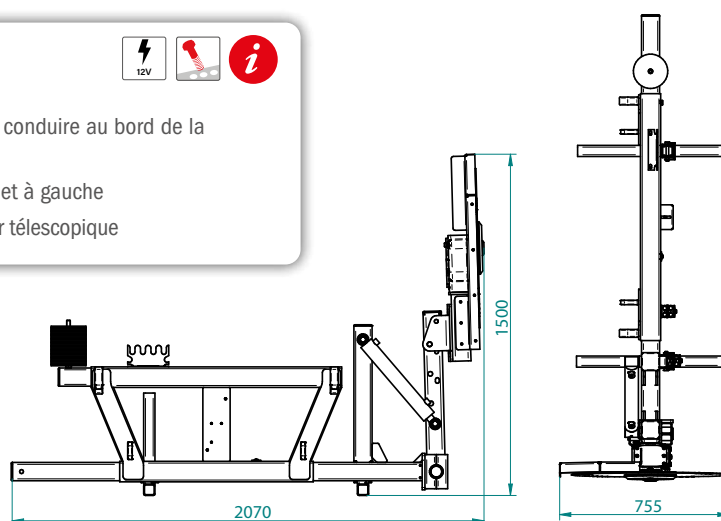

### Attelage Euro

Référence	Désignation	Montage	Poids env.	Unité	* CHF
ASHFLM000250	Lamier à scies « 1 lame »	à droite	210 kg	pièce 	7.670,00

### Attelage chargeur sur pneus ou télescopique

Référence	Désignation	Montage	Poids env.	Unité	* CHF
ASHRTL000250	Lamier à scies « 1 lame »	à droite	260 kg	pièce 	8.320,00

Référence	Désignation	* CHF
ASHFLM900316	Tête de scie, non montée, « 1 lame », sans fixation, hydraulique, sans protection anti-collision	3.500,00





◀ Voir la vidéo

## Lamier à scies « WoodKing Wild »

Le lamier à scies sans courroie trapézoïdale haute performance « WoodKing Wild » de Fliegl tire l'énergie nécessaire aux différentes lames de scie de moteurs hydrauliques séparés avec engrenage à bain d'huile. Ceux-ci sont indestructibles, sans entretien et sont équipés d'un limiteur de charge intégré pour éviter tout endommagement de l'engrenage. Les moteurs à faible usure font que l'appareil requiert très peu d'entretien. L'absence de courroie trapézoïdale haute performance permet également de réduire le poids et les dimensions !



Tête de scie plate de forme spéciale pour une meilleure visibilité – convient à la perfection pour couper les arbustes ou les grosses broussailles



Entraînement des lames de scie via des moteurs hydrauliques



Montage possible à droite et à gauche

### Données techniques

- » Vitesse de travail : jusqu'à env. 8 km/h
- » Épaisseur des branches : jusqu'à env. 280 mm
- » Largeur de coupe : 2100 mm
- » 3 lames de scie (Ø 700 mm) en acier très résistant à l'usure avec 60 dents garnies de widia
- » Entraînement via des moteurs hydrauliques avec engrenage à bain d'huile
- » Débit d'huile nécessaire : env. 75 l/min – transmission puissante
- » Tête de lamier à scies orientable à 180°
- » 1 connexion double effet nécessaire

### Caractéristiques

- » Coupe nette des branches fines et épaisses
  - » Arceau de sécurité de série – protection contre les dommages lors des travaux proches du sol
  - » Bras à extension latérale sur 1200 mm – permet de conduire au bord de la route et d'effectuer la coupe au niveau du bras
  - » Attelage des deux côtés pour un montage à droite et à gauche
  - » Hauteur de travail max. atteignable avec un chargeur télescopique
- 
- » Contrepoids latéral de série – pas de charge unilatérale sur le bras oscillant du véhicule porteur et moins de risque de basculement
  - » Bloc de vannes de série pour la commande simultanée de toutes les fonctions : si la pression d'huile est trop élevée, le capteur de pression intégré émet un signal sonore dans la cabine du conducteur pour l'avertir d'un blocage des lames de scie
  - » Dispositif d'inclinaison 111° de série – angle de coupe réglable en continu

10

### Attelage Euro

Référence	Désignation	Montage	Poids env.	Unité	* CHF
ASHFLM000800	Lamier à scies « WoodKing Wild »	à gauche et à droite	900 kg	pièce	21.424,00

### Attelage chargeur sur pneus ou télescopique

Référence	Désignation	Montage	Poids env.	Unité	* CHF
ASHRTL000800	Lamier à scies « WoodKing Wild »	à gauche et à droite	950 kg	pièce	22.139,00



## Lamier à scies « WoodKing Duo »

Travaillez encore plus efficacement avec le nouveau « WoodKing Duo » – le lamier à scies flexible pour montage à droite et à gauche fourni en kit complet avec les principaux accessoires.

L'attelage des deux côtés permet d'utiliser le lamier à scies en montage à droite et à gauche. Grâce à la plaque d'attelage boulonnée, le lamier à scies peut être monté à droite ou à gauche. La tête de scie doit ensuite être orientée à 180°.



APERÇU DES  
CATÉGORIES ↓

10

### Données techniques

- » Vitesse de travail : jusqu'à env. 8 km/h
- » Épaisseur des branches : jusqu'à env. 280 mm
- » Largeur de coupe : 2100 mm
- » 3 lames de scie (Ø 700 mm) en acier très résistant à l'usure avec 60 dents garnies de widia
- » Répartition de la force via la courroie trapézoïdale haute performance pour un fonctionnement souple des lames de scie
- » Tête de lamier à scies orientable à 180°
- » 1 connexion double effet nécessaire

### Caractéristiques

- » Coupe nette des branches fines et épaisses
- » Arceau de sécurité de série – protection contre les dommages lors des travaux proches du sol
- » Bras à extension latérale sur 1200 mm – permet de conduire au bord de la route et d'effectuer la coupe au niveau du bras
- » Attelage des deux côtés pour un montage à droite et à gauche
- » Hauteur de travail max. atteignable avec un chargeur télescopique
- » Contrepoids latéral de série – pas de charge unilatérale sur le bras oscillant du véhicule porteur et moins de risque de basculement
- » Bloc de vannes de série pour la commande simultanée de toutes les fonctions : si la pression d'huile est trop élevée, le capteur de pression intégré émet un signal sonore dans la cabine du conducteur pour l'avertir d'un blocage des lames de scie
- » Dispositif d'inclinaison 111° de série – angle de coupe réglable en continu







Montage à gauche sur chargeur télescopique



Montage à droite sur le tracteur

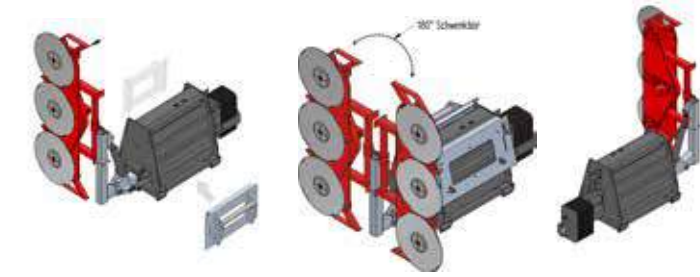

Tête de lamier à scies orientable pour montage à droite et à gauche

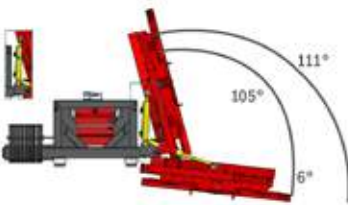

Dispositif d'inclinaison à 111° pour coupes verticales et horizontales. Angle réglable en continu.



Limiteur de charge : si la pression d'appui est trop élevée, la tête s'incline vers l'arrière pour éviter un blocage.



Enrouleur de câble



Système de caméras frontales techniquement adapté pour remplacer une deuxième personne. Certification DLG et homologation TÜV possible.



Le contrepoids latéral contribue à réduire la charge unilatérale sur le bras oscillant du véhicule porteur



Pupitre de commande



**Remarque :** coupez toujours les branches épaisses du haut vers le bas pour éviter un blocage des lames de scie !



L'arceau de sécurité empêche la lame de scie la plus basse d'entrer en contact avec le sol.

### Attelage Euro

Référence	Désignation	Montage	Poids env.	Unité	* CHF
ASHFLM000010	Lamier à scies « WoodKing Duo »	à gauche et à droite	950 kg	pièce 	22.503,00

### Attelage chargeur sur pneus ou télescopique

Référence	Désignation	Montage	Poids env.	Unité	* CHF
ASHRTL000010	Lamier à scies « WoodKing Duo »	à gauche et à droite	1000 kg	pièce 	23.218,00

Référence	Désignation	Montage	Poids env.	Unité	* CHF
ASHFLM900322	Tête de scie, non montée	à gauche	255 kg	11.791,00	11.791,00
ASHFLM900320	Tête de scie, non montée	à droite	255 kg	11.791,00	11.791,00

### Accessoires pour type WoodKing Wild et Duo

Référence	Désignation	Unité	* CHF
ASHFLM911040	Limiteur de charge - plaque de sécurité à droite	pièce	3.835,00
ASHFLM911041	Limiteur de charge - plaque de sécurité à gauche	pièce	3.835,00
ASHFLM900333	Enrouleur de câble 15 m, rétractable automatiquement	pièce	1.677,00
FZTXX200025	Fliegl « Hawk Universal » - système de caméras frontales (remplace une deuxième personne en cas de dimension avant supérieure à 3,5 m)	pièce	4.082,00

\* Tous les prix courants indiqués correspondent à des prix H.T. Sous réserve d'erreurs, de modifications techniques ou de modifications tarifaires. Réimpression, même partielle, interdite. Les prix s'entendent départ Oberbipp. Coûts de transport et de montage sur demande. Suivez toute notre actualité sur [www.serco.ch](http://www.serco.ch)





## Lamier à scies « WoodKing Classic », 3 lames

### Données techniques

- » Vitesse de travail : jusqu'à env. 8 km/h
- » Épaisseur des branches : jusqu'à env. 280 mm
- » Largeur de coupe : 2100 mm
- » 3 lames de scie (Ø 700 mm) en acier très résistant à l'usure avec 60 dents garnies de widia
- » Répartition de la force via la courroie trapézoïdale haute performance pour un fonctionnement souple des lames de scie
- » 2 connexions double effet nécessaires



### Caractéristiques

- » Coupe nette des branches fines et épaisses
- » Arceau de sécurité de série – protection contre les dommages lors des travaux proches du sol
- » Bras à extension latérale sur 1200 mm – permet de conduire au bord de la route et d'effectuer la coupe au niveau du bras
- » Hauteur de travail max. atteignable avec un chargeur télescopique

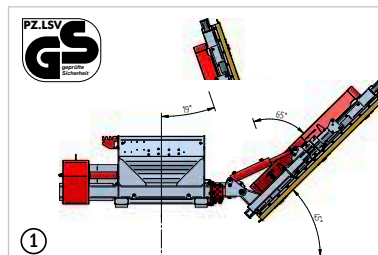

Certification GS : dispositif d'inclinaison 45° – Le modèle de construction approuvé est conforme aux exigences mentionnées dans la loi allemande sur la sécurité des produits (ProdSG) ainsi qu'au niveau d'expérience actuel en matière de prévention des accidents.

### Attelage Euro, chargeur sur pneus ou télescopique

Référence	Désignation	Version	Montage	Poids env.	Unité	* CHF
ASHFLM000000	Lamier à scies « WoodKing Classic »	Attelage Euro	à droite	900 kg	pièce	15.028,00
ASHFLM000004	Lamier à scies « WoodKing Classic »	Attelage Euro	à gauche	900 kg	pièce	15.028,00
ASHRTL000000	Lamier à scies « WoodKing Classic »	Attelage chargeur sur pneus ou télescopique, boulonnable	à droite	950 kg	pièce	15.743,00
ASHRTL000004	Lamier à scies « WoodKing Classic »	Attelage chargeur sur pneus ou télescopique, boulonnable	à gauche	950 kg	pièce	15.743,00

Référence	Désignation	Montage	Poids env.	Unité	* CHF
ASHFLM900320	Tête de scie, non montée	à droite	255 kg	pièce	11.791,00
ASHFLM900322	Tête de scie, non montée	à gauche	255 kg	pièce	11.791,00

APERÇU DES CATÉGORIES ↓

10

## Lamier à scies « WoodKing High », 4 lames

### Données techniques

- » Vitesse de travail : jusqu'à env. 8 km/h
- » Épaisseur des branches : jusqu'à env. 280 mm
- » Largeur de coupe : 2800 mm
- » 4 lames de scie (Ø 700 mm) en acier très résistant à l'usure avec 60 dents garnies de widia
- » Répartition de la force via la courroie trapézoïdale haute performance pour un fonctionnement souple des lames de scie
- » 2 connexions double effet nécessaires

### Caractéristiques

- » Coupe nette des branches fines et épaisses
- » Arceau de sécurité de série – protection contre les dommages lors des travaux proches du sol
- » Bras à extension latérale sur 1200 mm – permet de conduire au bord de la route et d'effectuer la coupe au niveau du bras
- » Hauteur de travail max. atteignable avec un chargeur télescopique
- » Dispositif d'inclinaison 111° en option – angle de coupe réglable en continu



### Attelage Euro, chargeur sur pneus ou télescopique

Référence	Désignation	Version	Montage	Poids env.	Unité	* CHF
ASHFLM000100	Lamier à scies « WoodKing High »	Attelage Euro	à droite	950 kg	pièce	17.680,00
ASHFLM000104	Lamier à scies « WoodKing High »	Attelage Euro	à gauche	950 kg	pièce	17.680,00
ASHRTL000100	Lamier à scies « WoodKing High »	Attelage chargeur sur pneus ou télescopique, boulonnable	à droite	1000 kg	pièce	18.395,00
ASHRTL000104	Lamier à scies « WoodKing High »	Attelage chargeur sur pneus ou télescopique, boulonnable	à gauche	1000 kg	pièce	18.395,00

Référence	Désignation	Montage	Poids env.	Unité	* CHF
ASHFLM900326	Tête de scie, non montée	à droite	315 kg	14.430,00	14.430,00
ASHFLM900324	Tête de scie, non montée	à gauche	315 kg	14.430,00	14.430,00



◀ Voir la vidéo

## Sécateur « FlexCut Kompakt »

Coupe nette sans effilochage.



Bras à extension latérale sur 1200 mm. Barre de coupe en acier HB 500 très résistant à l'usure

### Données techniques

- » Largeur de coupe : 2000 mm
- » Faible débit d'huile nécessaire : à partir de 45 l/min
- » Barre de coupe en acier HB 500 très résistant à l'usure
- » Bras à extension latérale sur 1200 mm – permet de conduire au bord de la route et d'effectuer la coupe au niveau du bras
- » 2 connexions double effet nécessaires

### Caractéristiques

- » Léger et compact
- » Pour l'entretien des arbres et des haies avec une épaisseur des branches jusqu'à env. 150 mm
- » Tête de sécateur non montée, idéale pour l'utilisation avec une mini-pelle
- » Dispositif d'inclinaison 111° en option – angle de coupe réglable en continu
- » Bloc de vannes en option pour la commande simultanée de toutes les fonctions



## Sécateur « FlexCut 100 Kompakt » – attelage Euro, chargeur sur pneus ou télescopique

Référence	Désignation	Attelage	Ép. des branches max.	Montage	Poids env.	Unité	* CHF
ASHFLM000405	Sécateur « FlexCut 100 Kompakt »	Euro	100 mm	à droite	740 kg	pièce	11.934,00
ASHFLM000415	Sécateur « FlexCut 100 Kompakt »	Euro	100 mm	à gauche	740 kg	pièce	11.934,00
ASHRTL000405	Sécateur « FlexCut 100 Kompakt »	Chargeur sur pneus ou télescopique	100 mm	à droite	790 kg	pièce	12.649,00
ASHRTL000415	Sécateur « FlexCut 100 Kompakt »	Chargeur sur pneus ou télescopique	100 mm	à gauche	790 kg	pièce	12.649,00
Référence	Désignation	Montage	Poids env.	Unité	* CHF		
ASHFLM000426	Tête de sécateur, non montée	à droite et à gauche	200 kg	pièce	8.398,00		

## Sécateur « FlexCut 150 Kompakt » – attelage Euro, chargeur sur pneus ou télescopique

Référence	Désignation	Attelage	Ép. des branches max.	Montage	Poids env.	Unité	* CHF
ASHFLM000495	Sécateur « FlexCut 150 Kompakt »	Euro	150 mm	à droite	870 kg	pièce	13.234,00
ASHFLM000525	Sécateur « FlexCut 150 Kompakt »	Euro	150 mm	à gauche	870 kg	pièce	13.234,00
ASHRTL000495	Sécateur « FlexCut 150 Kompakt »	Chargeur sur pneus ou télescopique	150 mm	à droite	920 kg	pièce	13.949,00
ASHRTL000525	Sécateur « FlexCut 150 Kompakt »	Chargeur sur pneus ou télescopique	150 mm	à gauche	920 kg	pièce	13.949,00
Référence	Désignation	Montage	Poids env.	Unité	* CHF		
ASHFLM000542	Tête de sécateur, non montée	à droite et à gauche	300 kg	pièce	8.554,00		

## Accessoires pour type WoodKing Classic, High et Flexcut

Référence	Désignation	Unité	* CHF
ASHFLM900300	Dispositif d'inclinaison 111°	pièce	2.587,00
ASHFLM900310	Bloc de vannes électrique pour la commande simultanée de toutes les fonctions	pièce	3.965,00
ASHFLM900200	Contrepoids env. 210 kg	pièce	1.040,00
ASHFLM911040	Limiteur de charge – plaque de sécurité à droite	pièce	3.835,00
ASHFLM911041	Limiteur de charge – plaque de sécurité à gauche	pièce	3.835,00
ASHFLM900333	Enrouleur de câble 15 m, rétractable automatiquement	pièce	1.677,00
ASHFLM900450	Certification GS (angle d'inclinaison 45°) – supplément de prix	pièce	533,00
FZTXX200025	Fliegl « Hawk Universal » – système de caméras frontales (remplace une deuxième personne en cas de dimension avant supérieure à 3,5 m)	pièce	4.082,00
ASHFLM900815	Dispositif d'aspiration pour tête de sécateur avec attelage excavatrice	pièce	728,00

## Tête de sécateur Flexcut 150 Kompakt – attelage excavatrice

Référence	Désignation	Attelage	Unité	* CHF
ASHBAG000010	Tête de sécateur	MS03	pièce	10.010,00
ASHBAG000015	Tête de sécateur	MS08	pièce	10.205,00





## Sécateur et taille-haie « Gonzales »

Notre sécateur et taille-haie de haute qualité est l'outil idéal pour une taille parfaite !

Grâce à l'angle de coupe flexible de 180°, même les zones difficiles d'accès sont facilement atteignables – pour un contrôle total et un confort optimal à chaque mouvement.



Les sections de couteau à denture fine garantissent une coupe nette



Angle de coupe 180°



Pieds spéciaux pour une bonne tenue

APERÇU DES CATEGORIES ↓

10

### Données techniques

- » Largeur de coupe : 1450 ou 1750 mm
- » Bras à extension latérale mécanique sur 750 mm avec un angle de coupe de 90°
- » Bras à extension latérale hydraulique sur 850 mm avec un angle de coupe de 180°
- » Débit d'huile nécessaire : env. 40 l/min
- » 1 connexion double effet avec vanne de commutation intégrée
- » 1 connexion électrique nécessaire

### Caractéristiques

- » Meilleure qualité de coupe pour une épaisseur des branches jusqu'à env. 25 mm
- » Angle de coupe réglable en continu (hors fonctionnement en cours)
- » Contrepoids rétractable de 25 kg



### Attelage Euro

Référence	Désignation	Largeur de coupe	Extension latérale	Unité	* CHF
ASHFLM000704	Sécateur et taille-haie avec angle de coupe 90°	1450 mm	mécanique 750 mm	pièce	4.511,00
ASHFLM000706	Sécateur et taille-haie avec angle de coupe 90°	1750 mm	mécanique 750 mm	pièce	4.719,00
ASHFLM000781	Sécateur et taille-haie avec angle de coupe 180°	1450 mm	hydraulique 850 mm	pièce	7.111,00
ASHFLM000780	Sécateur et taille-haie avec angle de coupe 180°	1750 mm	hydraulique 850 mm	pièce	7.319,00

### Attelage chargeur agricole, sur pneus ou télescopique

Référence	Désignation	Largeur de coupe	Extension latérale	Unité	* CHF
ASHHRT000704	Sécateur et taille-haie avec angle de coupe 90°	1450 mm	mécanique 750 mm	pièce	5.161,00
ASHHRT000706	Sécateur et taille-haie avec angle de coupe 90°	1750 mm	mécanique 750 mm	pièce	5.369,00
ASHHRT000781	Sécateur et taille-haie avec angle de coupe 180°	1450 mm	hydraulique 850 mm	pièce	7.761,00
ASHHRT000780	Sécateur et taille-haie avec angle de coupe 180°	1750 mm	hydraulique 850 mm	pièce	7.969,00

Référence	Désignation	Largeur de coupe	Extension latérale	Unité	* CHF
ASHFLM000701	Tête de sécateur latérale non montée pour sécateur et taille-haie type 150	1450 mm	hydraulique 850 mm	pièce	2.769,00
ASHFLM000703	Tête de sécateur latérale non montée pour sécateur et taille-haie type 180	1750 mm	hydraulique 850 mm	pièce	2.899,00





◀ Voir la vidéo

## Sécateur et taille-haie « Double lame »

Qu'il s'agisse d'une haie fine ou de branches, chaque coupe est un jeu d'enfant avec notre sécateur et taille-haie. Grâce à la technologie précise à double tranchant, il garantit des coupes particulièrement nettes et lisses qui respectent le matériau coupé.



### Données techniques

- » Largeur de coupe : 1550 mm
- » Bras à extension latérale mécanique sur 750 mm avec un angle de coupe de 90°
- » Bras à extension latérale hydraulique sur 850 mm avec un angle de coupe de 180°
- » Largeur d'ouverture jusqu'à 130 mm
- » Débit d'huile nécessaire : env. 40 l/min
- » 1 connexion double effet nécessaire
- » 1 connexion électrique nécessaire

10

### Caractéristiques



- » Meilleure qualité de coupe pour une épaisseur des branches jusqu'à env. 60 mm
- » Angle de coupe réglable en continu (hors fonctionnement en cours)
- » Contrepoids rétractable de 25 kg

### Attelage Euro

Référence	Désignation	Largeur de coupe	Extension latérale		Unité	* CHF
ASHFLM000560	Sécateur et taille-haie latéral à double lame avec angle de coupe 90°	1550 mm	mécanique	750 mm	pièce 	9.373,00
ASHFLM000565	Sécateur et taille-haie latéral à double lame avec angle de coupe 180°	1550 mm	hydraulique	850 mm	pièce 	11.973,00

### Attelage chargeur agricole, sur pneus ou télescopique

Référence	Désignation	Largeur de coupe	Extension latérale		Unité	* CHF
ASHHRT000560	Sécateur et taille-haie latéral à double lame avec angle de coupe 90°	1550 mm	mécanique	750 mm	pièce 	10.023,00
ASHHRT000565	Sécateur et taille-haie latéral à double lame avec angle de coupe 180°	1550 mm	hydraulique	850 mm	pièce 	12.623,00

Référence	Désignation	Largeur de coupe	Extension latérale		Unité	* CHF
ASHFLM000561	Tête de sécateur et taille-haie latéral à double lame, non montée	1550 mm	mécanique	750 mm	pièce 	7.605,00

## Broyeur de branche

Le broyeur de branche de Fliegl est idéal pour produire des copeaux de bois. Grâce à son grand diamètre, le rotor permet d'obtenir des résultats optimaux à vitesse nominale et transforme les branches, les troncs et les rameaux en copeaux de bois fins.



Position de transport



Angle d'ouverture du bec d'éjection réglable



Goulotte d'éjection orientable à 270°



APERÇU DES CATEGORIES ↓

10

### Données techniques

- » Entraînement direct via arbre de transmission avec boulon de cisaillement (540 tr/min)
- » Alimentation manuelle

### Caractéristiques



- » Goulotte d'éjection orientable à 270°
- » Avec dispositif de précoupe
- » 4 lames de rotor en acier renforcé trempé et 1 contre-lame (rotative sur 2 positions)

### Attelage trois points

Référence	Désignation	Attelage	Ép. des branches max.	Besoin en puissance	Ouverture trémie (L x l) env.	Poids env.	Unité	* CHF
FORFLI000550	Broyeur de branche « Big »	Cat. 2	150 mm	30 - 150 ch	700 x 410 mm	350 kg	pièce 	4.420,00



## Broyeur de branche avec ameneur hydraulique

Le grand rotor garantit un broyage optimal des branches, brindilles et troncs à la vitesse nominale. Grâce à l'ameneur hydraulique, le matériau est introduit de manière uniforme et fiable – pour un copeau propre et un travail fluide.



Bouton d'arrêt d'urgence

### Données techniques

- » Attelage trois points cat. 1 et 2
- » Entraînement via arbre de transmission 540 ou 1000 tr/min (recommandé)
- » Besoin en puissance : 45 - 150 ch
- » Ouverture de la trémie (L x l) : env. 700 x 660 mm
- » Hauteur d'éjection : max. 2280 mm
- » Ameneur hydraulique

### Caractéristiques



- » Pour des épaisseurs de branches jusqu'à env. 175 mm
- » Goulotte d'éjection orientable à 360°
- » 4 lames de rotor en acier renforcé trempé et 1 contre-lame (rotative sur 2 positions)

Attelage trois points

Référence	Désignation	Poids env.	Unité	* CHF
FORFLI000750	Broyeur de branche, hydraulique	560 kg	pièce	6.435,00

## Pince à grume « Krokodil-Plus »

Coupe garantie sans éclats – la pince à grume « Krokodil-Plus » est l'outil efficace pour tailler les branches et les arbres. Elle permet d'abattre rapidement des petits arbres, des arbustes ou des plantations. Ses multiples applications, par ex. pour le terrain, les pentes, les marais, l'entretien des paysages ou le travail agricole, en font un outil polyvalent important pour les jardiniers, les agriculteurs et les entrepreneurs de travaux agricoles.



### Données techniques

- » Attelage excavatrice
- » Différents attelages disponibles
- » Pression d'huile nécessaire : min. 240 bar
- » Débit d'huile nécessaire : 40 - 100 l/min
- » En acier HB 500 très résistant à l'usure

Pince à grume « Krokodil-Plus »

Référence	Épaisseur max. des branches (bois tendre)	Largeur d'ouverture	Classe d'excavatrice	Poids	Unité	* CHF
FGRFLM100200	200 mm	620 mm	1,5 - 3,5 t	200 kg	pièce	5.486,00
FGRFLM100300	300 mm	820 mm	4,0 - 8,0 t	320 kg	pièce	6.695,00
FGRFLM100500	500 mm	1360 mm	10,0 - 12,0 t	950 kg	pièce	14.001,00

### Attelages

Référence	Désignation	convenant pour pince à grume	Unité	* CHF
FGRFLM901100	Attelage excavatrice MS 03	200 / 300	pièce	481,00
FGRFLM901150	Attelage excavatrice MS 08	300	pièce	546,00
FGRFLM901170	Attelage excavatrice MS 10	500	pièce	1.235,00
FGRFLM901200	Attelage excavatrice MS 10	300	pièce	1.014,00

\* Tous les prix courants indiqués correspondent à des prix H.T. Sous réserve d'erreurs, de modifications techniques ou de modifications tarifaires. Réimpression, même partielle, interdite. Les prix s'entendent départ Oberbipp. Coûts de transport et de montage sur demande. Suivez toute notre actualité sur [www.serco.ch](http://www.serco.ch)



## Bras « Brachio » pour attelage arrière

### Portée maximale, entretien précis

Avec notre bras « Brachio », réalisez diverses tâches rapidement, proprement et avec flexibilité – même dans les zones difficiles d'accès. Grâce au bras à pivotement latéral, vous atteignez sans effort les bords des chemins et des champs, les fossés, les talus ou sous les arbres – directement depuis le tracteur. Que ce soit en agriculture, pour les tâches communales ou dans l'aménagement paysager : ce bras est le partenaire idéal pour obtenir une coupe nette et assurer un entretien efficace des surfaces.

**Appareils d'attelage possibles : sérateur/taille-haie, barre de coupe à double lame, broyeur à axe horizontal, broyeur à marteaux BIG**



Illustration avec broyeur à axe horizontal (non compris dans la livraison)



APERÇU DES CATEGORIES ↓

10

### Données techniques

- » Deux connexions double effet (une pour la commande du bras et une pour le système hydraulique de travail de l'appareil d'attelage respectif)
- » Besoin en huile pour la commande env. 30 l/min
- » Besoin en huile pour le système hydraulique de travail variable selon l'appareil d'attelage, jusqu'à 80 l/min
- » Alimentation électrique 12 V
- » Renforcement réglable individuellement des bras inférieurs du tracteur pour empêcher le basculement de la machine sous forte charge unilatérale
- » Capacité de charge jusqu'à 350 kg
- » Tête du bras avec système de changement rapide MS03 à verrouillage mécanique
- » Attelage avant et arrière (cat. 2) possible (attelage arrière recommandé)
- » Contrepoids pour attelage avant 50 kg (en option)



### Caractéristiques



- » Grande zone d'orientation : idéal pour les bordures, les fossés et les talus
- » Portée de plus de 4 m + appareil d'attelage respectif depuis le milieu du tracteur
- » Hauteur de levage supérieure à 4 m + appareil d'attelage respectif depuis le point d'accrochage du bras inférieur
- » Inclinaison hydraulique : commande confortable directement depuis le siège du tracteur

### Attelage trois points

Référence	Désignation	Unité	* CHF
ASHFLM000550	Bras - côté appareil avec MS03 / attelage trois points cat. 2	pièce	9.750,00

### Accessoires

Référence	Désignation	Unité	* CHF
① ADPBAG000010	Adaptateur orientable - MS03 vers taille-haie / barre à double lame / broyeur à axe horizontal	pièce	747,50
ASHFLM909100	Contrepoids env. 50 kg / pour bras Brachio	pièce	487,50





◀ Voir la vidéo

## Broyeur à axe horizontal

**Efficace, léger et puissant : notre broyeur à axe horizontal convainc sur toute la ligne.**

Grâce à sa double rangée de couteaux, il garantit une coupe parfaite : la première rangée coupe, la deuxième broie. Un net avantage par rapport à d'autres broyeurs est son poids réduit malgré une largeur de travail de 1500 mm.



Illustration avec bras

### Données techniques

- » Largeur de travail 1500 mm
- » 18 couteaux très résistants à l'usure (620 g), très grande puissance de pénétration grâce à une masse d'inertie élevée
- » Fixation des couteaux en Hardox
- » Disposition à double rangée superposée des couteaux (la rangée inférieure coupe, la rangée supérieure broie le matériau)
- » Une connexion double effet avec 60 l/min nécessaire
- » Double entraînement à courroie avec transmission par chaîne à rouleaux
- » Mobile avec bras latéral, dispositif d'orientation à 90°, dispositif d'orientation à 180°, excavatrice
- » Roues de jauge

### Caractéristiques



- » Puissance de broyage élevée : coupe nette même dans une végétation dense
- » Robuste et durable : rotor solide, carter renforcé, conçu pour un usage continu
- » Utilisation polyvalente : convient pour l'herbe, les broussailles, les mauvaises herbes, etc.

10

### Attelage trois points

Référence	Désignation	Vitesse de rotation	Unité	* CHF
MULFLM601500	Broyeur à axe horizontal, largeur de travail 1500 mm	2000 tr/min	pièce	11.570,00

## Broyeur « BIG »

### Données techniques

- » Entraînement hydraulique
- » Débit nécessaire 30 l/min
- » Vitesse de rotation moteur applicable : max 3000 tr/min
- » Poids par marteau : 1,046 kg
- » Rotor : Ø 159 x 8 mm
- » Rouleau suiveur : Ø 133 x 3 mm
- » Nombre de courroies : 3



Référence	Attelage	Largeur de travail env.	Marteaux	Poids env.	Unité	* CHF
MULBAG000004	non monté	800 mm	9		pièce	6.136,00
MULBAG000005	non monté	1000 mm	9		pièce	6.266,00
MULBAG000006	non monté	1200 mm	12		pièce	6.422,00

\* Tous les prix courants indiqués correspondent à des prix H.T. Sous réserve d'erreurs, de modifications techniques ou de modifications tarifaires. Réimpression, même partielle, interdite. Les prix s'entendent départ Oberbipp. Coûts de transport et de montage sur demande. Suivez toute notre actualité sur [www.serco.ch](http://www.serco.ch)

## Broyeur à marteaux « Turbo »

Le broyeur à marteaux « Turbo » broie l'herbe, les mauvaises herbes, les résidus de taille de vigne ainsi que les tiges comme celles de maïs ou de tournesol. Sa taille compacte le rend idéal pour les petits tracteurs et les travaux de broyage courants.



Décharge par ressorts en option

APERÇU DES CATÉGORIES

10

### Données techniques

- » Attelage trois points cat. 2
- » Attelage avant et arrière
- » Courroies trapézoïdales haute performance : 4
- » Diamètre du rouleau suiveur : 133 mm
- » Diamètre du rouleau rotor : 159 mm
- » Poids par marteau : 1,05 kg
- » Incl. arbre de transmission
- » Engrenage avec embrayage à roue libre
- » Volet réglable pour déposer les matériaux broyés en toute sécurité
- » Contre-lame réglable pour un broyage optimal
- » 1 couteau opposé / contre-lame assure un broyage fin des matériaux
- » Auto-nettoyage du rouleau suiveur
- » Patin de glissement / rouleau suiveur réglable en hauteur

### Caractéristiques



- » Déport latéral hydraulique avec largeur de travail 1800 mm : 270 mm
- » Déport latéral hydraulique avec largeur de travail 2200 mm : 350 mm

### Attelage trois points

Référence	Désignation	Largeur de travail	Vitesse de rotation	Besoin en puissance	Marteaux	Poids env.	Unité	* CHF
MULFLM151800	Broyeur à marteaux « Turbo »	1800 mm	540 tr/min	50 ch	20	440 kg	pièce	5.785,00
MULFLM152200	Broyeur à marteaux « Turbo »	2200 mm	540 tr/min	60 ch	24	510 kg	pièce	6.045,00
MULFLM101800	Broyeur à marteaux « Turbo »	1800 mm	1000 tr/min	50 ch	20	440 kg	pièce	5.785,00
MULFLM102200	Broyeur à marteaux « Turbo »	2200 mm	1000 tr/min	60 ch	24	510 kg	pièce	6.045,00

### Accessoires

Référence	Désignation	Unité	* CHF
MULFLM909021	Compteur d'heures de service	pièce	845,00
MULFLM909022	Décharge par ressorts	pièce	370,50
MULFLM909020	Tendeur automatique de courroie trapézoïdale haute performance	pièce	975,00
MULFLM109040	Protection anti-pierres à chaîne pour 1800 mm, avec dispositif en caoutchouc	pièce	299,00
MULFLM109041	Protection anti-pierres à chaîne pour 2200 mm, avec dispositif en caoutchouc	pièce	312,00





◀ Voir la vidéo

## Broyeur à marteaux « Tornado »

Le broyeur à marteaux « Tornado » est paré pour les utilisations les plus exigeantes. Ce grand broyeur est particulièrement robuste et facilite encore davantage la coupe de l'herbe sur de grandes surfaces, le broyage des pousses et des tiges et la taille des résidus de coupe.



### Données techniques

- » Attelage trois points cat. 2
- » Attelage avant et arrière
- » Courroies trapézoïdales haute performance : 5
- » Rouleau suiveur renforcé 159 mm
- » Diamètre du rouleau rotor : 194 mm
- » Poids par marteau : 1,32 kg
- » Incl. arbre de transmission
- » Incl. tôle d'usure supplémentaire
- » Hayon relevable pour un flux de matériaux optimisé
- » Auto-nettoyage du rouleau suiveur
- » 2 rangées de couteaux opposés + contre-lame pour un broyage fin des matériaux
- » Patin de glissement / rouleau suiveur réglable en hauteur

### Caractéristiques

- » Engrenage avec embrayage à roue libre
- » Déport latéral hydraulique : 400 mm, à paliers autolubrifiants



10

### Attelage trois points

Référence	Désignation	Largeur de travail	Vitesse de rotation	Besoin en puissance	Marteaux	Poids env.	Unité	* CHF
MULFLM202500	Broyeur à marteaux « Tornado »	2500 mm	1000 tr/min	80 ch	27	855 kg	pièce	9.750,00
MULFLM202750	Broyeur à marteaux « Tornado »	2750 mm	1000 tr/min	90 ch	30	918 kg	pièce	10.335,00
MULFLM203000	Broyeur à marteaux « Tornado »	3000 mm	1000 tr/min	100 ch	33	981 kg	pièce	10.725,00
MULFLM203200	Broyeur à marteaux « Tornado »	3200 mm	1000 tr/min	110 ch	36	1040 kg	pièce	11.180,00
MULFLM252750	Broyeur à marteaux « Tornado »	2750 mm	540 tr/min	90 ch	30	918 kg	pièce	10.335,00
MULFLM253000	Broyeur à marteaux « Tornado »	3000 mm	540 tr/min	100 ch	33	981 kg	pièce	10.725,00

### Accessoires

Référence	Désignation	Unité	* CHF
MULFLM909021	Compteur d'heures de service	pièce	845,00
MULFLM909020	Tendeur automatique de courroie trapézoïdale haute performance	pièce	975,00
MULFLM909022	Décharge par ressorts	pièce	370,50
MULFLM209043	Protection anti-pierres à chaîne pour 2500 mm avec dispositif en caoutchouc	pièce	325,00
MULFLM209044	Protection anti-pierres à chaîne pour 2750 mm avec dispositif en caoutchouc	pièce	338,00
MULFLM209045	Protection anti-pierres à chaîne pour 3000 mm avec dispositif en caoutchouc	pièce	351,00
MULFLM209046	Protection anti-pierres à chaîne pour 3200 mm avec dispositif en caoutchouc	pièce	364,00
MULFLM209060	Protection anti-poussière et anti-pierres (supplément de prix) 2500 mm / pour broyeur à marteaux Tornado	pièce	247,50
MULFLM209061	Protection anti-poussière et anti-pierres (supplément de prix) 2750 mm / pour broyeur à marteaux Tornado	pièce	291,50
MULFLM909010	Set de panneaux d'avertissement à LED (supplément de prix) pour montage frontal / pour broyeur à marteaux Tornado	pièce	275,00

\* Tous les prix courants indiqués correspondent à des prix H.T. Sous réserve d'erreurs, de modifications techniques ou de modifications tarifaires. Réimpression, même partielle, interdite. Les prix s'entendent départ Oberbipp. Coûts de transport et de montage sur demande. Suivez toute notre actualité sur [www.serco.ch](http://www.serco.ch)

## Broyeur à marteaux « Lizzy »

Le broyeur à marteaux « Lizzy » de Fliegl est compact, maniable et parfaitement adapté aux plantations de vignes et de fruits. Il broie efficacement sur des surfaces plus petites, dans des rangées étroites ou le long des sentiers. La finesse des marteaux assure des résultats propres et une décomposition rapide des matériaux broyés.



Idéal pour les plantations de vignes et de fruits

APERÇU DES  
CATÉGORIES ↓

10

### Données techniques

- » Attelage trois points cat. 1 et 2
- » Entrainement via arbre de transmission (540 tr/min)
- » Attelage arrière
- » Courroies trapézoïdales haute performance : 3
- » Incl. arbre de transmission
- » Diamètre du rouleau suiveur : 114 mm
- » Diamètre du rouleau rotor : 159 mm
- » Poids par marteau : 1,046 kg
- » Patin de glissement / rouleau suiveur réglable en hauteur

### Caractéristiques



- » Engrenage avec embrayage à roue libre
- » Patins réglables en hauteur
- » Carter bas

### Attelage trois points

Référence	Désignation	Largeur de travail	Besoin en puissance min.	Marteaux	Poids env.	Unité	* CHF
MULFLM401100	Broyeur à marteaux « Lizzy »	1100 mm	30 ch	9	257 kg	pièce	3.250,00
MULFLM401300	Broyeur à marteaux « Lizzy »	1300 mm	30 ch	12	281 kg	pièce	3.380,00
MULFLM401500	Broyeur à marteaux « Lizzy »	1500 mm	30 ch	15	303 kg	pièce	3.510,00

### Accessoires

Référence	Désignation	Unité	* CHF
MULFLM409040	Protection anti-pierres à chaîne pour 1100 mm	pièce	364,00
MULFLM409041	Protection anti-pierres à chaîne pour 1300 mm	pièce	377,00
MULFLM409042	Protection anti-pierres à chaîne pour 1500 mm	pièce	390,00





◀ Voir la vidéo

## Broyeur d'accotement « Eddy »

Le broyeur d'accotement « Eddy » de Fliegl se caractérise par une construction robuste et une manipulation flexible. Le bras d'orientation hydraulique qui s'adapte avec souplesse aux conditions du sol évite d'avoir à réaliser des manœuvres supplémentaires. Le réglage de l'angle d'env. 90° vers le haut et jusqu'à env. 50° vers le bas facilite considérablement le broyage sur les terrains difficilement praticables ou dans les fossés. L'efficacité du travail s'en trouve décuplée.



Position de transport flexible



Meilleur résultat de broyage même en cas de forte végétation



Marteaux extrêmement résistants à l'usure

10

### Données techniques

- » Attelage trois points cat. 2
- » Entraînement via arbre de transmission (540 tr/min)
- » Courroies trapézoïdales haute performance : 4
- » Poids par marteau : 1,05 kg
- » Attelage arrière
- » Engrenage avec embrayage à roue libre
- » Diamètre du rouleau suiveur : 159 mm
- » Diamètre du rouleau rotor : 159 mm
- » Déport latéral hydraulique : 1,20 m
- » Ressort sur le dispositif trois points pour assurer la stabilité à l'arrêt
- » Auto-nettoyage du rouleau suiveur
- » 1 couteau opposé / contre-lame assure un broyage fin des matériaux
- » Patin de glissement / rouleau suiveur réglable en hauteur
- » 2 connexions double effet nécessaires

### Caractéristiques



- » Patins réglables pour ajuster la hauteur de coupe
- » Pas de projection de pierres
- » Pied
- » Rouleau suiveur réglable en hauteur
- » Dispositif de sécurité
- » Protection anti-collision latérale

### Attelage trois points

Référence	Désignation	Largeur de travail	Besoin en puissance	Marteaux	Poids env.	Unité	* CHF
MULFLM301700	Broyeur d'accotement « Eddy »	1700 mm	55 ch	16	570 kg	pièce	7.800,00
MULFLM301900	Broyeur d'accotement « Eddy »	1900 mm	60 ch	18	585 kg	pièce	7.930,00
MULFLM302100	Broyeur d'accotement « Eddy »	2100 mm	70 ch	18	610 kg	pièce	8.060,00
MULFLM302300	Broyeur d'accotement « Eddy »	2300 mm	75 ch	21	630 kg	pièce	8.190,00

### Accessoires

Référence	Désignation	Unité	* CHF
MULFLM609200	Arbre de transmission B6 (supplément de prix) 2010 mm / WW / 1 3/8" - 1 3/8" / pour broyeur d'accotement	pièce	777,40
MULFLM309090	Protection anti-poussière et anti-pierres (supplément de prix) 1700 mm / pour broyeur d'accotement Eddy	pièce	221,00
MULFLM309091	Protection anti-poussière et anti-pierres (supplément de prix) 1900 mm / pour broyeur d'accotement Eddy	pièce	234,00
MULFLM309092	Protection anti-poussière et anti-pierres (supplément de prix) 2100 mm / pour broyeur d'accotement Eddy	pièce	247,00
MULFLM309093	Protection anti-poussière et anti-pierres (supplément de prix) 2300 mm / pour broyeur d'accotement Eddy	pièce	260,00
MULFLM909021	Compteur d'heures de service	pièce	845,00

\* Tous les prix courants indiqués correspondent à des prix H.T. Sous réserve d'erreurs, de modifications techniques ou de modifications tarifaires. Réimpression, même partielle, interdite. Les prix s'entendent départ Oberbipp. Coûts de transport et de montage sur demande. Suivez toute notre actualité sur [www.serco.ch](http://www.serco.ch)





## Bras d'arrosage pour tracteurs

### Arrosage ciblé

Notre bras d'arrosage hydraulique pour tracteurs vous permet de distribuer l'eau exactement là où elle est nécessaire – avec efficacité, précision et sans effort. Ce bras d'arrosage est idéal pour une utilisation en pépinières, sur les champs, dans les serres ou dans les espaces verts municipaux. Grâce à son déport flexible et sa construction robuste, ce bras d'arrosage est conçu pour un usage intensif et séduit par sa simplicité d'utilisation ainsi que sa fiabilité technique.



APERÇU DES CATEGORIES ↓

10

### Données techniques

- » Attelage trois points cat. 2
- » 3 connexions double effet et 1 connexion électrique nécessaires en cas de commande via le système hydraulique ou électrique du véhicule
- » Option : 1 connexion double effet nécessaire pour pupitre de commande ou joystick
- » Zone d'orientation 160°
- » Portée jusqu'à 6,30 m
- » Hauteur max. en position verticale au sol (280 mm)
- » Portée max. du bras vers la droite et vers la gauche 2800 mm
- » Hauteur max. de la tête d'arrosage 4600 mm
- » Série : version intégralement galvanisée
- » Grande pomme d'arrosage de série



### Attelage trois points

Référence	Désignation	Poids env.	Unité	* CHF
GFZXX800620	Bras d'arrosage	310 kg	pièce	14.742,00

### Accessoires

Référence	Désignation	Unité	* CHF
GFZXX800623	Boîtier de commande pour réglage du débit et commande par joystick / pour bras d'arrosage	pièce	12.558,00
GFZXX800624	Compteur de dosage pour bras d'arrosage	pièce	10.114,00
GFZXX800625	Pupitre de commande électro-hydraulique / pour bras d'arrosage	pièce	4.355,00
GFZXX890010	Supplément de prix galvanisé - peint (orange communal)	pièce	2.535,00



## Crochet de levage « Lourdes charges »

Soulevez et transportez des charges lourdes en toute sécurité avec le crochet de levage Fliegl !

### Données techniques

- » Capacité de charge : max. 5,0 t
- » Crochet à émerillon intégré

### Caractéristiques

- » Pivotant à 360° sous charge
- » Crochet de fourche monté sur roulement à billes et sécurisé par crochet



### Attelage Euro

Référence	Désignation	Écartement point d'accrochage	Poids env.	Unité	* CHF
LHVFLM000105V	Crochet de levage « Lourdes charges »	1000 mm	220 kg	pièce 	1.729,00

### Attelage chargeur sur pneus ou télescopique

Référence	Désignation	Écartement point d'accrochage	Poids env.	Unité	* CHF
LHVRTL000100V	Crochet de levage « Lourdes charges »	1000 mm	220 kg	pièce 	2.470,00

## Rallonge de crochet de levage « Lourdes charges »

### Données techniques

- » Longueur rétractée : 2627 mm
- » Longueur sortie : 4943 mm
- » Construction robuste

Diagramme de charge

Pos.	Extension (mm)	Charge utile (kg)
1	2253	5000
2	2620	4575
3	2987	2780
4	3354	2225
5	3567	1945
6	3997	1550
7	4364	1335
8	4731	1115
9	4943	1055



10

### Attelage chargeur sur pneus ou télescopique

Référence	Version	Capacité de charge max.	Poids env.	Unité	* CHF
LHVRTL000150	Rallonge de crochet de levage « Lourdes charges »	5,0 t	558 kg	pièce 	4.537,00

## Rallonge de crochet de levage

Cette rallonge de crochet de levage de haute qualité destinée à votre grappin est réglable en longueur sur 4 positions – de 1,2 m à 1,6 m environ. Il est ainsi possible de l'adapter à tout moment aux conditions particulières. Ce produit se caractérise par une construction robuste et une qualité exceptionnelle.





Attelage Euro et trois points



Dimensions intérieures  
éclisses de chariot élévateur  
(L x l) : 148 x 70 mm

Attelage Euro, trois points et chariot élévateur

Attelage Euro, trois points, chariot élévateur, chargeur sur pneus ou télescopique 

Référence	Version	Capacité de charge max.	Poids env.	Unité	* CHF
① LHVFLM000100V	Attelage Euro et trois points cat. 2, galvanisé	1,5 t	100 kg	pièce 	1.105,00
② LHVFLM000200V	Attelage Euro, trois points (cat. 2 ) et chariot élévateur, galvanisé	2,0 t	120 kg	pièce 	1.287,00
LHVRTL000000V	Attelage chargeur sur pneus ou télescopique, galvanisé	2,5 t	170 kg	pièce 	1.937,00

### Accessoires

Référence	Désignation	Version	Poids env.	Unité	* CHF
③ RZXFLM900125	Support pour big bag	galvanisé	8 kg	pièce	169,00

## Grappin « VZ 130 »

### Données techniques

- » Écartement entre les 2 parties de montant : env. 320 mm
- » Largeur d'ouverture env. : min. 72 mm, max. 1300 mm
- » Incl. connecteurs et tuyaux hydrauliques

### Caractéristiques

- » Grâce au détournement, le vérin hydraulique double effet dispose d'une force de fermeture énorme
- » Idéal pour transborder des troncs d'arbres, des branches, des arbustes, etc.



Grappin avec rallonge de crochet de levage, rotateur, attelage Euro et trois points

Attelage Euro et trois points 

Référence	Désignation	Poids env.	Unité	* CHF
VZXFLM110001	Grappin « VZ 130 » avec rotateur 3,0 t et rallonge de crochet de levage (2 connexions double effet nécessaires)	250 kg	pièce 	2.938,00

Référence	Désignation	Poids env.	Unité	* CHF
VZXFLM110000	Grappin « VZ 130 » sans rotateur et sans rallonge de crochet de levage (1 connexion double effet nécessaire)	100 kg	pièce 	1.677,00

### Accessoires

Référence	Désignation	Unité	* CHF
VZXFLM110110	Rotateur 3,0 t	pièce	455,00
VZXFLM110112	Rotateur 4,5 t	pièce	552,50
VZXFLM900013	Pièce de jonction Ø 50 mm pour rotateur 3,0 t	pièce	169,00
VZXFLM900010	Pièce de jonction Ø 60 mm pour rotateur 4,5 t	pièce	169,00
VZXFLM110120	Vanne de commutation simple, incl. dispositif électrovanne, montée (alors 1 seul distributeur double effet nécessaire)	pièce	988,00
VZXFLM900042	Montage à l'usine pour la version sans rotateur	pièce	130,00
VZXFLM900040	Montage à l'usine pour la version avec rotateur, sans vanne de commutation	pièce	234,00





◀ Voir la vidéo

## Grappin hydraulique avec dispositif d'attelage « Combi »

### Données techniques

- » Attelage Euro et trois points
- » Montants en acier HB 500 très résistant à l'usure
- » Écartement entre les 2 parties de montant : env. 320 mm
- » Largeur d'ouverture env. :  
min. 72 mm,  
max. 1315 mm
- » Incl. rotateur : 3,0 t
- » Incl. connecteurs et tuyaux hydrauliques
- » 2 connexions double effet nécessaires

### Caractéristiques



- » Massif et robuste
- » Grâce au détournement, le vérin hydraulique double effet dispose d'une force de fermeture énorme



Grappin avec rallonge de crochet de levage, rotateur, attelage Euro et trois points





Convient parfaitement pour transborder des troncs d'arbres, des branches et des arbustes, etc.





10

### Attelage Euro et trois points

Référence	Désignation	Rotateur	Poids env.	Unité	* CHF
VZXFLM120005	Grappin avec dispositif d'attelage « Combi »	3 t	250 kg	pièce 	3.770,00
VZXFLM120010	Grappin avec dispositif d'attelage « Combi »	4,5 t	260 kg	pièce 	3.965,00

### Attelage chargeur agricole, sur pneus ou télescopique

Référence	Désignation	Rotateur	Poids env.	Unité	* CHF
VZXHRT120000	Grappin avec dispositif d'attelage « Combi »	3 t	220 kg	pièce 	4.420,00
VZXHRT120015	Grappin avec dispositif d'attelage « Combi »	4,5 t	256 kg	pièce 	4.615,00

### Accessoires

Référence	Désignation	Unité	* CHF
VZXFLM110120	Vanne de commutation simple, incl. dispositif électrovanne, montée (alors 1 seul distributeur double effet nécessaire)	pièce	988,00

\* Tous les prix courants indiqués correspondent à des prix H.T. Sous réserve d'erreurs, de modifications techniques ou de modifications tarifaires. Réimpression, même partielle, interdite. Les prix s'entendent départ Oberbipp. Coûts de transport et de montage sur demande. Suivez toute notre actualité sur [www.serco.ch](http://www.serco.ch)



## Grappin « RZ 185 »



### Grappin

- » Écartement entre les 2 parties de montant : 400 mm
- » Montants en acier HB 500 très résistant à l'usure
- » Largeur d'ouverture env. : min. 119 mm, max. 1860 mm
- » Massif et robuste, peint
- » Rotation de 90° des deux côtés : 3 points de rotation – adaptation parfaite à chaque terrain ou exigence
- » Grâce au détournement, le vérin hydraulique double effet dispose d'une force de fermeture énorme
- » Incl. connecteurs et tuyaux hydrauliques

### Attelage

- » Attelage trois points cat. 2
- » Pieds réglables pour un attelage facile, même au triangle automatique pour tracteur
- » Massif et robuste
- » Châssis de base galvanisé



APERÇU DES CATEGORIES ↓

10

### Attelage trois points

Référence	Version	Poids env.	Unité	* CHF
RZFLM165000	Attelage trois points cat. 2	300 kg	pièce	2.899,00
RZFLM165004	Sans attelage	220 kg	pièce	2.210,00





◀ Voir la vidéo

## Grappin « RZ 185 Combi »



Grappin « RZ 185 Combi » hydraulique avec articulation mécanique

## Grappin « RZ 185 Combi-Plus »



Grappin « RZ 185 Combi-Plus » hydraulique avec lame de remblayage (en option)

### Grappin

- » Écartement entre les 2 parties de montant : 400 mm
- » Montants en acier HB 500 très résistant à l'usure
- » Largeur d'ouverture env. : min. 119 mm, max. 1860 mm
- » Massif et robuste, peint
- » L'articulation revient en position zéro
- » Rotation de 90° des deux côtés : 3 points de rotation – adaptation parfaite à chaque terrain ou exigence
- » Grâce au détournement, le vérin hydraulique double effet dispose d'une force de fermeture énorme
- » Une couronne dentée intégrée empêche le glissement des troncs d'arbre
- » Incl. connecteurs et tuyaux hydrauliques
- » Type RZ 185 Combi : 1 connexion double effet nécessaire
- » Type RZ 185 Combi-Plus : 2 connexions double effet nécessaires

### Attelage





- » Attelage Euro et trois points cat. 2 combiné de série
- » Attelage chargeur sur pneus ou télescopique en option
- » En attelage avant, possibilité d'empiler le bois en hauteur
- » Pieds réglables pour un attelage facile, même au triangle automatique pour tracteur
- » Massif et robuste
- » Châssis de base galvanisé
- » Lame de remblayage en option

10

## Grappin « RZ 185 Combi »



Attelage Euro, trois points, chargeur sur pneus ou télescopique 

Référence	Versión	Poids env.	Unité	* CHF
RZXFLM165001	Attelage Euro et trois points cat. 2	325 kg	pièce 	3.744,00
RZXRTL165001	Attelage chargeur sur pneus ou télescopique	375 kg	pièce 	4.498,00

Autres attelages sur demande.

## Grappin « RZ 185 Combi-Plus »

Attelage Euro, trois points, chargeur sur pneus ou télescopique 

Référence	Versión	Poids env.	Unité	* CHF
RZXFLM185000	Attelage Euro et trois points cat. 2, incl. rotateur 4,5 t	375 kg	pièce 	5.486,00
RZXRTL185001	Attelage chargeur sur pneus ou télescopique, incl. rotateur 4,5 t	513 kg	pièce 	6.240,00

## Accessoires

Référence	Désignation	Unité	* CHF
RZXFLM900230	Lame de remblayage, galvanisée – montée	pièce 	1.001,00
RZXFLM900200	Vanne de commutation simple (alors 1 seul distributeur double effet nécessaire), pour grappin sans rotateur	pièce	884,00
RZXFLM900215	Vanne de commutation double (alors 1 seul distributeur double effet nécessaire), pour grappin avec rotateur	pièce	1.014,00



## Grappin « LongNeck Combi »



Grappin « LongNeck Combi » hydraulique avec articulation mécanique

## Grappin « LongNeck Combi-Plus »

Avec rotateur 5,0 t



Grappin « LongNeck Combi-Plus » hydraulique avec rotateur

### Grappin

- » Écartement entre les 2 parties de montant : 400 mm
- » Montants en acier HB 500 très résistant à l'usure
- » Largeur d'ouverture env. : min. 119 mm, max. 1860 mm
- » Massif et robuste, peint
- » L'articulation revient en position zéro
- » Rotation de 90° des deux côtés : 3 points de rotation - adaptation parfaite à chaque terrain ou exigence
- » Grâce au détournement, le vérin hydraulique double effet dispose d'une force de fermeture énorme
- » Une couronne dentée intégrée empêche le glissement des troncs d'arbre
- » Incl. connecteurs et tuyaux hydrauliques
- » Type LongNeck Combi : 2 connexions double effet nécessaires
- » Type LongNeck Combi-Plus : 3 connexions double effet nécessaires

### Attelage



- » Attelage Euro et trois points cat. 2 combiné de série
- » Attelage chargeur sur pneus ou télescopique en option
- » Massif et robuste, galvanisé
- » Bras hydraulique à extension sur 600 mm - longueur de travail réglable en continu
- » Extension facile avec les glissières en plastique sur le tube d'extension
- » En attelage avant, possibilité d'empiler le bois en hauteur
- » Pieds réglables pour un attelage facile, même au triangle automatique pour tracteur
- » lame de remblayage en option

APERÇU DES CATEGORIES ↓

10

## Grappin « LongNeck Combi »

Attelage Euro, trois points, chargeur sur pneus ou télescopique

Référence	Version	Poids env.	Unité	* CHF
RZXFLM165002	Attelage Euro et trois points cat. 2	465 kg	pièce	4.719,00
RZXRTL165002	Attelage chargeur sur pneus ou télescopique	515 kg	pièce	5.473,00

## Grappin « LongNeck Combi-Plus »

Attelage Euro, trois points, chargeur sur pneus ou télescopique

Référence	Version	Poids env.	Unité	* CHF
RZXFLM165003	Attelage Euro et trois points cat. 2, incl. rotateur 5,0 t	515 kg	pièce	6.474,00
RZXRTL165003	Attelage chargeur sur pneus ou télescopique, incl. rotateur 5,0 t	565 kg	pièce	7.228,00

## Accessoires

Référence	Désignation	Unité	* CHF
RZXFLM900230	Lame de remblayage, galvanisée - montée	pièce	1.001,00
RZXFLM900200	Vanne de commutation simple (alors 1 seul distributeur double effet nécessaire), pour grappin sans rotateur	pièce	884,00
RZXFLM900215	Vanne de commutation double (alors 1 seul distributeur double effet nécessaire), pour grappin avec rotateur	pièce	1.014,00



## Lame frontale de remblayage

La forme singulière et les bords latéraux dentelés de cette lame de remblayage permettent de transporter des troncs d'arbre sans aucun problème ou risque de glissement.

### Données techniques

» Capacité de charge : max. 3000 kg

#### Caractéristiques

» Construction très robuste



Avec bras de préhension hydraulique

### Attelage Euro

Référence	Version	Largeur	Poids env.	Unité	* CHF
① FPSFLM00000V	Standard - avec bords latéraux dentelés	1400 mm	270 kg	pièce	1.885,00
② FPSFLM000005V	Avec bras de préhension hydraulique (1 connexion double effet nécessaire)	1400 mm	335 kg	pièce	2.535,00

### Attelage chargeur agricole, sur pneus ou télescopique

Référence	Version	Largeur	Poids env.	Unité	* CHF
FPSFLM00000V	Standard - avec bords latéraux dentelés	1400 mm	300 kg	pièce	1.885,00
FPSFLM000005V	Avec bras de préhension hydraulique (1 connexion double effet nécessaire)	1400 mm	365 kg	pièce	2.535,00

## Cercluse de bois

Pour cercler, transporter, déposer, saisir et transborder le bois.

#### Caractéristiques



- » Transformation d'un stère de bois en fagots à la tronçonneuse en quelques minutes
- » Plaque de butée utilisable à gauche ou à droite
- » Pour des bûches de différentes longueurs
- » Travail en toute sécurité
- » Gain de temps - pas besoin d'une deuxième personne
- » Le tas de bois cerclé peut être saisi avec un chargeur frontal



### Attelage Euro

Référence	Désignation	Capacité de charge	Version	Poids env.	Unité	* CHF
FORFLI00000V	Cercluse de bois	160 kg	rigide	210 kg	pièce	2.002,00

### Attelage chargeur agricole, sur pneus ou télescopique

Référence	Désignation	Capacité de charge	Version	Poids env.	Unité	* CHF
FORHRT00000V	Cercluse de bois	160 kg	rigide	260 kg	pièce	2.652,00

### Accessoires

Référence	Désignation	Unité	* CHF
① FORFLI900000	Bande de cerclage, largeur 16 mm, blanc	pièce	123,50
② FORFLI900005	Attaches pour bande de cerclage, 1000 pièces	pack	97,50
③ FORFLI900010	Tendeur pour bande de cerclage	pièce	149,50
④ FORFLI900015	Dérouleuse pour bande de cerclage, avec casier	pièce	117,00

\* Tous les prix courants indiqués correspondent à des prix H.T. Sous réserve d'erreurs, de modifications techniques ou de modifications tarifaires. Réimpression, même partielle, interdite. Les prix s'entendent départ Oberbipp. Coûts de transport et de montage sur demande. Suivez toute notre actualité sur [www.serco.ch](http://www.serco.ch)



# INSTALLATIONS DE CONVOYAGE DE COPEAUX DE BOIS

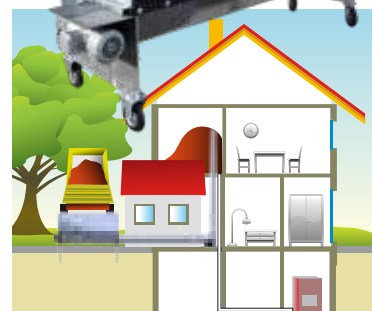

Exemple de montage : vis de convoyage verticale avec tête distributrice sur un silo

## Technique de convoyage Fliegl avec le système de remplissage de trémie « Dachs »

Cette technique éprouvée permet de produire, de manipuler et de transporter facilement des copeaux de bois. Le stockage des matériaux broyés dans les boîtes ou les silos existants constitue néanmoins une phase difficile du processus de travail. Le système modulaire de remplissage de trémie « Dachs » comble cette lacune.

Les vis de convoyage fonctionnent sans bourrage grâce à l'écartement optimal entre la vis de convoyage et le tube de convoyage ainsi qu'au pas de vis adapté. Différents modèles et longueurs de tube permettent un débit de convoyage allant jusqu'à 1 m<sup>3</sup>/min et répondent aux exigences de performance les plus élevées.

Sur demande, le Fliegl Agro-Center peut en outre fabriquer des vis de convoyage de n'importe quelle longueur techniquement réalisable, afin de pouvoir remplir de manière sûre et rapide les silos de collecte et les silos surélevés même les plus éloignés. Des moteurs électriques d'une puissance de 3,0 à 5,5 kW sont utilisés selon la version ainsi que la hauteur et la distance de convoyage.

Le set de vis de convoyage peut être bridé aussi bien au centre que sur le côté frontal des réservoirs de stockage et d'alimentation robustes de 2,80 m de large constitués de tôle en acier. Une auge de réception à repliage hydraulique est disponible pour les débits importants de copeaux de bois. Sa hauteur réduite permet de la remplir facilement.

**Sur demande, le Fliegl Agro-Center peut concevoir des solutions personnalisées.**

APERÇU DES CATEGORIES

10

## Composants

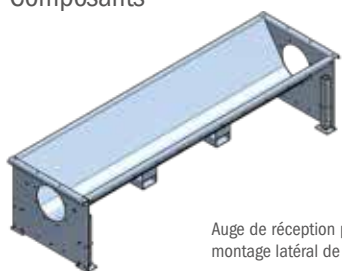

Auge de réception pour montage latéral de tube

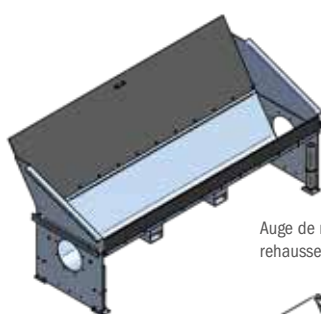

Auge de réception avec rehausse et couvercle



Coude 45°



Coude 90°

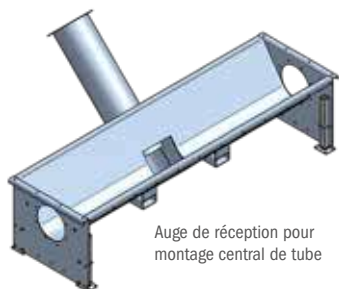

Auge de réception pour montage central de tube

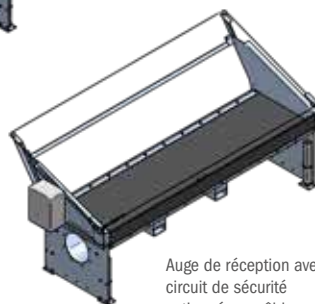

Auge de réception avec circuit de sécurité actionné par câble



Coude 45° avec fermeture rapide



Coude 90° avec fermeture rapide



## ... des solutions personnalisées grâce à un système modulaire



### Système de changement rapide pour auge centrale

- » Couplage et découplage rapides via 2 arceaux de fermeture
- » Angle : 30° à 60°

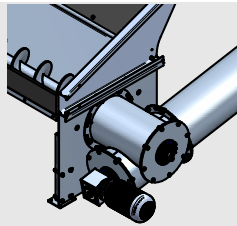

### Jonction en croix pour auge latérale

- » Support des deux côtés de la vis d'auge
  - Transfert propre des copeaux de bois
  - Fonctionnement souple



### Grille antichute pour auge de réception

- » Rééquipement simple

### Exemples de montage

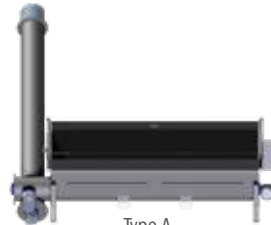

Type A

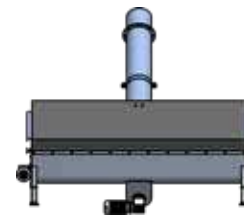

Type B

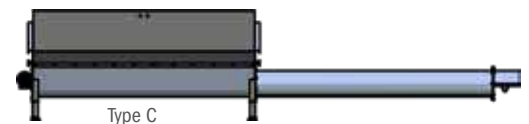

Type C

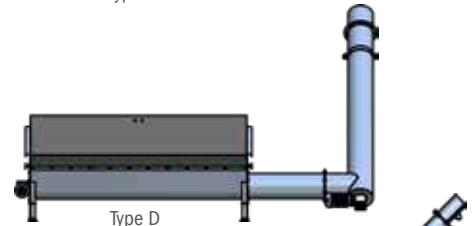

Type D

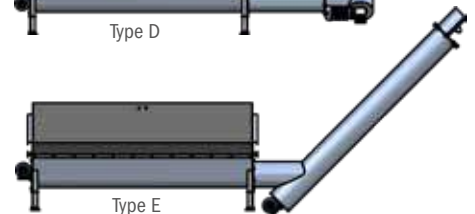

Type E



### Tête distributrice pour vis de convoyage verticale

- » Hauteur de convoyage : max. 7000 mm
- » Distance de projection selon puissance moteur : max. 5000 mm



### Armoire de commande

- Avec arrêt d'urgence du câble (circuit de sécurité actionné par câble)

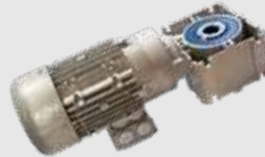

### Moteurs

- » 3,0 - 5,5 kW
- » Différentes vitesses de rotation



### Alimentation électrique avec fermeture rapide

- » Coupure facile de l'alimentation électrique via la prise 16 A et le connecteur

### Caractéristiques

- » Largeur d'auge 2800 mm de série
- » Débit de convoyage selon hauteur de remplissage : env. 1 m<sup>3</sup>/min
- » Solutions personnalisées
- » Capacité d'adaptation extrême - convient pour tous les usages !



Exemple de montage : auge de réception latérale avec circuit de sécurité actionné par câble, rallonge de vis, coude de tube 90° (tube dans tube)

## Centrifugeuse vers une cuve située dans une cave

Montage simple dans les caves existantes.

- » Outil rotatif : 3 profils angulaires sont reliés par un moyeu à l'arbre moteur pour former une unité
- » Carter constitué d'éléments découpés au laser dans une tôle en acier, vissé et galvanisé
- » Débit de convoyage : 0,5 m<sup>3</sup>/min
- » Distance de projection selon la qualité des copeaux de bois : env. 5 - 6 m
- » Pour ouverture de cave (L x l x h) : min. 1000 x 650 x 600 mm
- » Pour ouverture de l'espace de stockage (l x h) : min. 1000 x 100 mm
- » Moteur d'engrenage à vis sans fin : 4,0 kW
- » Vitesse de rotation : 1500 tr/min
- » Degré de protection : IP55
- » Tension : 400 V

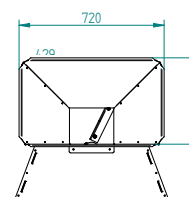
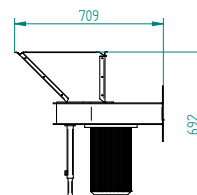

Référence	Poids env.	Unité	* CHF
HBBJFM102120	82 kg	pièce	2.470,00

APERÇU DES CATEGORIES

10

## Tôle de pont à fentes pour le séchage des copeaux de bois

Pour le séchage des copeaux de bois et des céréales.

Pour la construction individuelle du fond du séchoir.

- » Tôle (L x l x h) : 2500 x 1185 x 3 mm
- » Estampée

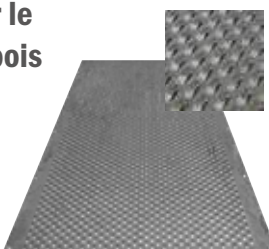

## Recouvrement en tôle perforée pour le séchage des copeaux de bois

Pour le séchage des copeaux de bois et des céréales.

Pour la construction individuelle du fond du séchoir, d'une remorque basculante ...

Attention : éviter toute charge ponctuelle élevée !

- » Tôle (L x l x h) : 3000 x 195 x 45 mm

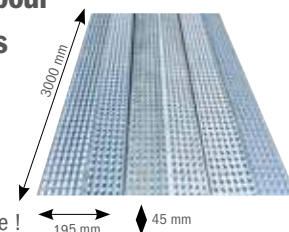

Référence	Poids env.	Unité	* CHF
HTXJFM500000	71 kg	pièce	422,50

Référence	Unité	* CHF
HTXJFM500005	pièce	94,25

## Pyramide de séchage

Pour le séchage des copeaux de bois et des céréales.

Pour la construction individuelle du fond du séchoir.

- » Aération des matériaux du centre vers les côtés
- » 1 pyramide placée au centre suffit pour une largeur de remorque de 2200 mm

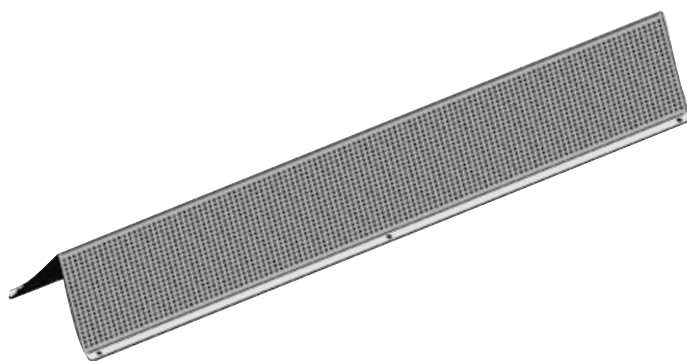

Référence	Poids env.	Unité	* CHF
HTXJFM500010	12 kg	pièce	182,00





## 11

Rampe à patins « Compact » pour rééquipement .....	150
Rampe à disques pour rééquipement.....	152
Bras d'aspiration avant.....	152
Station de pompage « Turbo » .....	153
Séparateur de phases « Small » .....	153
Séparateur de phases « Tapir 375 » .....	154
Séparateur de phases « Tapir 375 » télescopique .....	155
Séparateur de phases « Tapir-Duo » télescopique .....	155
Mélangeur à lisier.....	156
Dispositif de pompage hydraulique pour citernes sous vide avec accélérateur de flux Turbo .....	157
Dispositif de pompage « Universal » .....	157
Accélérateur de flux Turbo pour citerne sous vide « Type 460 » avec trappe de nettoyage.....	157
Accélérateur de flux Turbo haute performance avec broyeur .....	157
Accessoires pour accélérateur de flux Turbo Type 400 et 460 .....	158
Entonnoir d'aspiration avec châssis et attelage trois points.....	158



## Rampe à patins « Compact » pour rééquipement

La solution de rééquipement universelle pour rampe avec des options supplémentaires spéciales – la rampe à patins « Compact » de Fliegl peut être facilement rééquipée sur chaque tonne à lisier et ce kit prémonté est opérationnel en quelques minutes. Pour une répartition uniforme de tous les types de lisier, le mélange est transporté dans le carter de vis où, pendant le déplacement, la vis sans fin tourne alternativement en avant et en arrière, broyant les fibres de lisier et empêchant un bourrage. La surface des champs n'étant pas toujours régulière, la rampe « Compact » possède une compensation de dévers intégrée. Grâce à sa forme coudée spéciale, l'acier à ressort utilisé s'adapte parfaitement au sol et garantit une pression uniforme sur tous les patins.



APERÇU DES CATEGORIES ↓

11

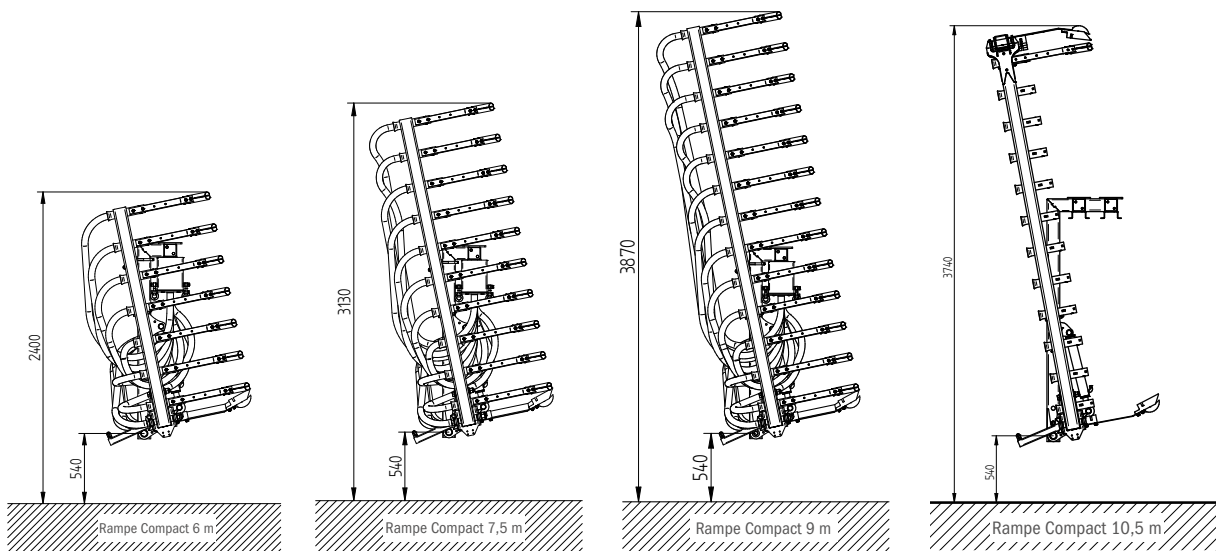





◀ Voir la vidéo

### Données techniques

- » Largeur : 3000 - 10 500 mm
- » Poids selon la version : env. 340 - 700 kg
- » Bloc de vannes électro-hydraulique de série incl. relais temporisé pour la commutation automatique de la vis sans fin
- » 1 connexion double effet ou 1 connexion simple effet avec retour sans pression nécessaire



Protection de transport avec éclairage et panneaux d'avertissement (de série)

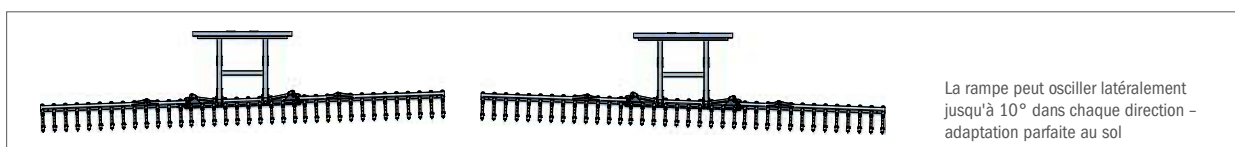

### Caractéristiques



- » La répartition des sorties de tuyaux sur toute la largeur du carter de vis réduit le chemin à parcourir par le lisier
- » L'acier à ressort spécialement coudé assure une adaptation idéale au sol
- » Le poids réduit de la rampe permet de l'utiliser sur des tonnes à lisier plus petites
- » Montage facile sur toutes les tonnes - indépendamment du fabricant
- » Rééquipement simple - même sur les tonnes plus anciennes
- » Meilleure adaptation au sol avec compensation de dévers intégrée et pression uniforme sur tous les patins
- » Le lisier s'écoule directement dans le cadre qui intègre un carter de vis
- » Vis sans fin et carter de vis en acier inoxydable, cadre galvanisé
- » Bac à pierres à ouverture mécanique
- » Incl. kit de montage pour l'attelage à toutes les tonnes - travaux d'adaptation nécessaires
- » Incl. protection de transport avec éclairage et panneaux d'avertissement pour le transport sur route

APERÇU DES  
CATÉGORIES

### Rampe à patins « Compact » pour rééquipement

Référence	Largeur de travail	Largeur de transport	Hauteur de transport	Sorties de tuyaux	Unité	* CHF
GFZUSG100420	3000 mm	3000 mm	2200 mm	12	pièce	12.532,00
GFZUSG100430	6000 mm	2550 mm	2250 mm	24	pièce	24.245,00
GFZUSG100440	7500 mm	2550 mm	3130 mm	30	pièce	27.417,00
GFZUSG100450	9000 mm	2550 mm	3870 mm	36	pièce	29.952,00
GFZUSG100455	10 500 mm	2550 mm	3740 mm	42	pièce	33.527,00



### Accessoires

Référence	Désignation	Unité	* CHF
① GFZUSG100417	Roues porteuses pour la version 6000 / 7500 / 9000 mm (de série avec la version 10 500 mm)	set	1.430,00
② GFZUSG900600	Patin double « Twin » pour les types Skate et Compact (supplément de prix à l'achat d'un nouvel appareil)	pièce	64,22
② GFZUSG900139	Patin double « Twin » pour les types Skate et Compact (pièce de rechange)	pièce	40,95
③ GFZUSG900510	Sécurité de transport pour la version 6000 / 7500 / 9000 mm (de série avec la version 10 500 mm)	pièce	793,00
④ GFZXX932004	Broyeur à lisier « Cutter » Type 450	pièce	4.804,80

\* Tous les prix courants indiqués correspondent à des prix H.T. Sous réserve d'erreurs, de modifications techniques ou de modifications tarifaires. Réimpression, même partielle, interdite. Les prix s'entendent départ Oberbipp. Coûts de transport et de montage sur demande. Suivez toute notre actualité sur www.serco.ch



## Rampe à disques pour rééquipement

### Données techniques

- » Largeur : 6000 - 9000 mm
- » Bloc de vannes électro-hydrauliques de série incl. relais temporisé pour la commutation automatique de la vis sans fin
- » 1 connexion double effet nécessaire

### Disques

- » Diamètre : 350 mm, épaisseur : 4 mm
- » Écartement entre disques : env. 25 cm
- » Inclinaison réglable dans 2 directions
- » Grâce à l'inclinaison brevetée des disques, la couche herbeuse est ouverte et le lisier est introduit directement dans la fente



### Caractéristiques



- » La suspension mécanique compense les inégalités du sol - appuie les disques inclinés sur le sol avec pression optimale
- » Ressorts hélicoïdaux réglables pour adapter la pression
- » Dispositif anti-gouttes automatique par repliement des ressorts
- » La buse en caoutchouc introduit le lisier directement dans la fente

### Rampe à disques pour rééquipement

Référence	Largeur de travail	Sorties de tuyaux	Unité	* CHF
GFZUSG100600	6000 mm	25	pièce	38.051,00
GFZUSG100605	7500 mm	31	pièce	41.392,00
GFZUSG100610	9000 mm	37	pièce	46.137,00

## Bras d'aspiration avant



### Données techniques

- » Cat. 2
- » Angle d'orientation max. env. 90° à gauche et 90° à droite dans le sens de déplacement
- » Accélérateur de flux Turbo de 8 pouces
- » Portée max. env. 3500 mm
- » Hauteur de levage du bras de pompage quasi illimitée grâce à l'articulation et à l'engrenage à vis sans fin
- » 1 distributeur double effet à l'arrière et connexion 12 V nécessaires
- » Possibilité de monter un ballast supplémentaire de 1000 kg en option

### Caractéristiques



- » Mât décentré pour une meilleure visibilité depuis le milieu du tracteur
- » Mât et bras de pompage peints en noir pour réduire les reflets des phares de travail la nuit.
- » Montage et démontage à l'aide d'une pompe manuelle hydraulique (la fixation à l'arrière peut alors être orientée de côté à la main)
- » Aspiration en position repliée possible grâce à des raccords et une vanne latérale à visser
- » Des jauges de 2,5" des deux côtés du bras d'aspiration permettent de visualiser le débit dans toutes les positions
- » Attelage arrière en forme de U pour garantir un accès optimal à l'arrière du tracteur
- » Attelage arrière réglable dans toutes les directions -> flexibilité maximale
- » Vanne de décompression de 6 pouces pour une purge maximale rapide

### Attelage trois points

Référence	Désignation	Poids env.	Unité	* CHF
GFZXX850000	Bras d'aspiration avant	850 kg	pièce	32.500,00

### Accessoires

Référence	Désignation	Poids env.	Unité	* CHF
GFZXX859020	Poids de lestage (max. 20 poids)	45 kg	pièce	292,50





◀ Voir la vidéo

## Station de pompage « Turbo »

### Données techniques

- » Attelage trois points cat. 2
- » Tube de remplissage réglable en hauteur en continu et pivotant à 300°
- » Pour fosses à lisier ouvertes et fermées (L x l) : min. 120 x 80 mm
- » Utilisable pour une profondeur de fosse jusqu'à env. 5,20 m
- » Commande électro-hydraulique de toutes les fonctions
- » Tube d'aspiration carré pour une construction compacte et robuste
- » Débit d'huile nécessaire : min. 65 l/min, max. 80 l/min
- » Incl. arbre de transmission
- » 1 connexion double effet ou 1 connexion simple effet avec retour sans pression nécessaire



Montage simple et rapide

### Caractéristiques



- » Commande via pupitre de commande
- » Également utilisable avec un lisier très épais
- » Très peu sensible aux corps étrangers - usure minimale
- » Extrêmement durable et peu d'entretien
- » Débit : jusqu'à env. 10 000 l/min



Position de transport compacte



Pupitre de commande

Référence	Désignation	Version	Unité	* CHF
GFZXX800695	Station de pompage « Turbo »	jusqu'à env. 10 000 l/min, pivotant à 300°	pièce	29.250,00
GFZXX800776	Fonction de mélange	pivotant à 300°	pièce	6.591,00

## Séparateur de phases « Small »

### Données techniques

- » Moteur électrique du séparateur : 5,5 kW
- » Moteur électrique de la pompe : 4,0 kW
- » Châssis à pieds réglables en hauteur, treuil à câble pour pompe, attelage chariot élévateur et armoire de commande
- » Tuyau d'aspiration 7 m, tuyau de trop-plein 5 m (Ø 76 mm chacun)
- » Tuyau de retour 5 m (Ø 102 mm)
- » Alimentation électrique via une prise 32 A



### Caractéristiques



- » Montage par 1 personne - rapidement opérationnel
- » Gain de temps et d'argent grâce à la consommation électrique minimale (env. 9,5 kW/h)
- » Consommation d'énergie réduite pour le pompage et le convoyage
- » Débit de lisier brut (tamis 1 mm) : lisier bovin jusqu'à env. 20 m<sup>3</sup>/h. Le débit varie fortement selon la consistance du lisier



Armoire de commande confortable



①

Référence	Désignation	Poids env.	Unité	* CHF
GFZXX930200	Séparateur de phases « Small »	820 kg	pièce	32.292,00
① GFZXX930201	Unité de séparateur de phases, sans châssis et sans tuyaux		pièce	13.750,00
② GFZXX930228	Paroi glissière		pièce	825,00
GFZSEP000920	Bande de convoyage		pièce	9.100,00
GFZXX930250	Montage et instructions (Autriche et Allemagne)			1.027,00
GFZSEP000974	Broyeur à couteaux immergé 7,5 kW / 380 V		pièce	3.250,00

APERÇU DES  
CATÉGORIES

11

## Séparateur de phases « Tapir 375 »

Avec pompe à vis excentrique 40 m<sup>3</sup>/h

Le « Tapir 375 » combine tous les avantages d'un séparateur mobile avec un débit élevé



### Caractéristiques



- » Montage par 1 seule personne en max. 15 min
- » Débit élevé (réglable), 40 m<sup>3</sup>
- » Volume de lisier réduit d'env. 30 % — donc réduction des coûts de stockage et de transport
- » Réduction significative des odeurs
- » Consommation d'énergie réduite pour le pompage et le convoyage
- » Lisier plus fluide pour épandage proche du sol
- » Encrassement réduit du fourrage
- » Absorption plus rapide et meilleure des substances nutritives par la plante

APERÇU DES CATEGORIES ↓

11

### Données techniques

- » Moteur électrique du séparateur : 5,5 kW
- » Moteur électrique de la pompe à vis : 5,5 kW
- » Débit : 40 m<sup>3</sup>
- » Châssis à pieds réglables en hauteur
- » Alimentation électrique via une prise 32 A
- » Incl. tuyau d'aspiration 152 mm, incl. tube d'aspiration
- » Incl. tuyau de retour 102 mm
- » Incl. tuyau de trop-plein 76 mm
- » Incl. pompe à vis excentrique avec bac à pierres et bride d'ouverture
- » Incl. armoire de commande automatique avec protection anti-percée commandée par capteur
- » Compteur d'heures de service électrique

### Bande de convoyage (en option)

- » Moteur électrique : 1,1 kW
- » Engrenage à vis sans fin

La bande de convoyage de 4 m de long peut être vissée sur le châssis du séparateur et évite un trajet supplémentaire lors du chargement des matières solides dans une zone de collecte. Ainsi, l'ensemble du processus de séparation nécessite moins de travail et de temps.

Référence	Désignation	Unité	* CHF
GFZSEP001375	Séparateur de phases « Tapir 375 » en set complet (avec châssis) avec pompe à vis excentrique 40 m <sup>3</sup> /h	pièce 	53.937,00
GFZSEP000920	Bande de convoyage	pièce	9.100,00
GFZXXX930250	Montage et instructions (Autriche et Allemagne)		1.027,00





◀ Voir la vidéo

## Séparateur de phases « Tapir 375 » télescopique

Avec pompe à vis excentrique 40 m<sup>3</sup>/h

Le « Tapir 375 » 2.0 est idéal pour les parois de silo ou pour le transbordement dans une remorque basculante grâce à sa fonction télescopique. La pompe à vis excentrique puissante alimente le séparateur avec un débit de 40 m<sup>3</sup> de lisier par heure.



### Données techniques

- » Moteur électrique du séparateur : 5,5 kW
- » Moteur électrique de la pompe à vis : 5,5 kW
- » Débit : 40 m<sup>3</sup>
- » Alimentation électrique via une prise 32 A
- » Incl. pompe à vis excentrique avec bac à pierres et bride d'ouverture
- » Incl. armoire de commande automatique avec protection anti-percée commandée par capteur
- » Compteur d'heures de service électrique
- » Incompatible avec une bande de convoyage
- » Position de transport compacte : 2820 mm
- » Position de travail surélevée : 4370 mm

Référence	Désignation	Unité	* CHF
GFZSEP002375	Séparateur de phases « Tapir 375 » 2.0 – télescopique avec pompe à vis excentrique 40 m <sup>3</sup> /h	pièce	63.050,00
GFZXX930250	Montage et instructions (Autriche et Allemagne)		1.027,00

## Séparateur de phases « Tapir-Duo » télescopique

Avec pompe à vis excentrique 50 m<sup>3</sup>/h

Voir la vidéo ▶



### Caractéristiques



- » Débit plus élevé pour grandes exploitations et entrepreneurs de travaux agricoles
- » Conception compacte pour transport avec attelage trois points et éclisses de chariot élévateur

APERÇU DES CATÉGORIES

11

### Données techniques

- » Moteur électrique du séparateur : 2x 5,5 kW
- » Moteur électrique de la pompe à vis : 5,5 kW
- » Incl. pompe à vis excentrique avec bac à pierres et bride d'ouverture
- » Armoire de commande avec compteur d'heures de service
- » Cadre à réglage hydraulique
- » Facilite le transport et le remplissage des remorques
- » Position de transport compacte : 2820 mm
- » Position de travail surélevée : 4370 mm
- » Pompe à vis excentrique : 50 m<sup>3</sup>
- » Tamis : 0,75 mm
- » Débit : 50 – 60 m<sup>3</sup> par heure
- » Teneur en matière sèche jusqu'à 30 % possible
- » La phase solide peut être utilisée comme litière ou engrais phosphoré



Référence	Désignation	Unité	* CHF
GFZSEP003375	Séparateur de phases « Tapir-Duo » - télescopique	pièce	111.800,00

\* Tous les prix courants indiqués correspondent à des prix H.T. Sous réserve d'erreurs, de modifications techniques ou de modifications tarifaires. Réimpression, même partielle, interdite. Les prix s'entendent départ Oberbipp. Coûts de transport et de montage sur demande. Suivez toute notre actualité sur [www.serco.ch](http://www.serco.ch)



## Mélangeur à lisier

- » Attelage trois points cat. 2
- » Résistant aux salissures grâce aux paliers chromés et à l'étanchéité de haute qualité
- » Pour fosses à lisier ouvertes et fermées (L x l) : min. 700 x 550 mm
- » Besoin en puissance : min. 60 ch

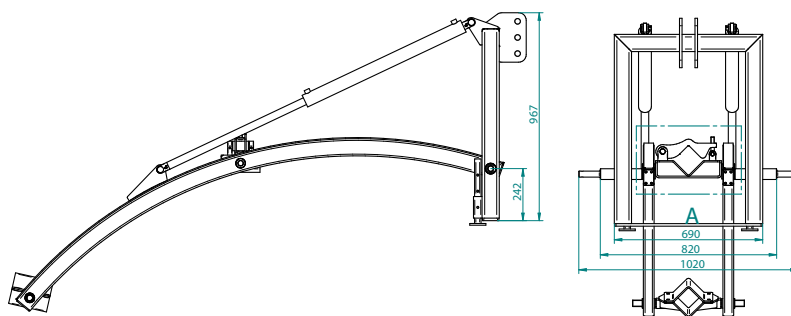

APERÇU DES CATEGORIES ↓

11

## Attelage trois points

Référence	Longueur	Versión	Diamètre de pale	Poids env.	Unité	* CHF
SRWFL300000	3000 mm	mécanique	500 mm	190 kg	pièce	4.199,00
SRWFL300006	3000 mm	mécanique	600 mm	200 kg	pièce	4.316,00
SRWFL300002	3000 mm	hydraulique	500 mm	370 kg	pièce	5.538,00
SRWFL300007	3000 mm	hydraulique	600 mm	380 kg	pièce	6.084,00
SRWFL400000	4000 mm	mécanique	500 mm	209 kg	pièce	4.329,00
SRWFL400006	4000 mm	mécanique	600 mm	219 kg	pièce	4.433,00
SRWFL400002	4000 mm	hydraulique	500 mm	389 kg	pièce	5.668,00
SRWFL400007	4000 mm	hydraulique	600 mm	399 kg	pièce	6.214,00
SRWFL500000	5000 mm	mécanique	500 mm	239 kg	pièce	4.472,00
SRWFL500006	5000 mm	mécanique	600 mm	249 kg	pièce	4.550,00
SRWFL500002	5000 mm	hydraulique	500 mm	419 kg	pièce	5.798,00
SRWFL500007	5000 mm	hydraulique	600 mm	429 kg	pièce	6.344,00
SRWFL600000	6000 mm	mécanique	500 mm	264 kg	pièce	4.602,00
SRWFL600006	6000 mm	mécanique	600 mm	274 kg	pièce	4.680,00
SRWFL600002	6000 mm	hydraulique	500 mm	444 kg	pièce	5.941,00
SRWFL600007	6000 mm	hydraulique	600 mm	454 kg	pièce	6.487,00

## Accessoires

Référence	Désignation	Unité	* CHF
GELCMR060024	Arbre de transmission B6 - pour mélangeur à lisier l 1410 mm - WW 1 3/8" Z6 - 1 3/8" Z6 (fermeture ASGE)	pièce	637,00
GELCMR100061	Arbre de transmission B6 - 1010 mm / sécurité par vis de cisaillement / 1 3/8" - 1 3/8" / mélangeur à lisier	pièce	325,00
1 SRWFL000555	Protection pour le mélange dans les canaux, pour pale de mélange Ø 500 mm	pièce	319,00
1 SRWFL000560	Protection pour le mélange dans les canaux, pour pale de mélange Ø 600 mm	pièce	352,00



## Dispositif de pompage hydraulique pour citernes sous vide avec accélérateur de flux Turbo

Ce dispositif peut être installé très facilement sur un accélérateur de flux Turbo. Veuillez noter que ce dispositif de pompage peut uniquement être réalisé en association avec l'accélérateur de flux Turbo ! Livraison sans accélérateur de flux Turbo.

- » Galvanisé
- » Montage possible à gauche et à droite
- » Composants hydrauliques compris dans la livraison
- » Longueur totale : 2145 mm

Référence	Pouces	Connexion articulation	Unité	* CHF
GFZXX800569	6"	tr. 260	pièce	3.952,00
GFZXX800660	8"	tr. 320	pièce	4.095,00
GFZXX800661	10"	tr. 370	pièce	4.823,00



## Dispositif de pompage « Universal »

- » Dispositif de pompage utilisable sur n'importe quelle citerne
- » Possibilité de montage ultérieur sur n'importe quelle citerne
- » Montage facile via bride de montage tr. 180 mm
- » Montage possible à gauche et à droite
- » Composants hydrauliques compris dans la livraison

Référence	Pouces	Unité	* CHF
GFZXX800668	8"	pièce	4.199,00



## Accélérateur de flux Turbo pour citerne sous vide « Type 460 » avec trappe de nettoyage

- » Diamètre de la roue à ailettes : 350 mm
- » Diamètre extérieur : 565 mm
- » Longueur : env. 250 mm (sans moteur hydraulique)
- » Entraînement hydraulique avec moteur
- industriel puissant jusqu'à 200 bar de pression continue.
- » Débit d'huile nécessaire env. 50 l/min.
- » Palier double (moteur hydraulique extérieur) – garantit une longue durée de vie

Référence	Type	Pouces	Unité	* CHF
GFZXX800190	Installation à gauche	6"	pièce	3.536,00
GFZXX800193	Installation à droite	6"	pièce	3.536,00
GFZXX800191	Installation à gauche	8"	pièce	3.692,00
GFZXX800192	Installation à droite	8"	pièce	3.692,00

ATTENTION : (accélérateur de flux Turbo 6" ou 8") connexion 8" côté vanne. Veuillez commander le joint adapté si nécessaire.



APERÇU DES CATÉGORIES

11

## Accélérateur de flux Turbo haute performance avec broyeur

- » Diamètre de la roue à ailettes : 350 mm
- » Diamètre extérieur : 565 mm
- » Longueur : env. 250 mm (sans moteur hydraulique)
- » Entraînement hydraulique avec moteur
- industriel puissant jusqu'à 200 bar de pression continue.
- » Débit d'huile nécessaire env. 50 l/min.
- » Palier double (moteur hydraulique extérieur) – garantit une longue durée de vie

Référence	Type	Pouces	Unité	* CHF
GFZXX800161	Montage arrière à droite	6"	pièce	5.564,00
GFZXX800162	Montage arrière à gauche	6"	pièce	5.902,00
GFZXX800163	Montage arrière à droite	8"	pièce	5.720,00
GFZXX800164	Montage arrière à gauche	8"	pièce	6.084,00
GFZXX800187	Montage avant à droite	6"	pièce	5.395,00
GFZXX800188	Montage avant à gauche	6"	pièce	5.395,00
GFZXX800213	Montage avant à droite	8"	pièce	5.720,00
GFZXX800227	Montage avant à gauche	8"	pièce	5.720,00

ATTENTION : (accélérateur de flux Turbo 6" ou 8") connexion 8" côté vanne. Veuillez commander le joint adapté si nécessaire.





## Accessoires pour accélérateur de flux Turbo Type 400 et 460

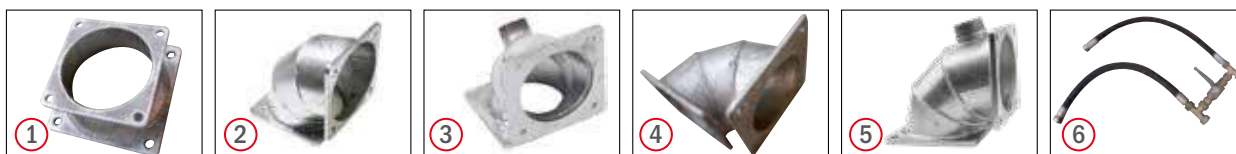

Référence	Désignation /Version	Unité	* CHF
①	GFZXX980190 Bride de transition de 8" à 6"	pièce	97,50
②	GFZXX980198 Coude bride/bride de 6" à 6"	pièce	143,00
②	GFZXX980199 Coude bride/bride de 8" à 8"	pièce	143,00
③	GFZXX980206 Coude bride/bride de 6" à 6" avec embout fileté 2" (évacuation centrale)	pièce	195,00
④	GFZXX980195 Coude bride/bride de 8" à 6"	pièce	143,00
⑤	GFZXX980209 Coude bride/bride de 6" à 6" avec embout fileté 2" (évacuation latérale)	pièce	195,00
⑥	GFZXX980197 Arrêt hydraulique sur l'accélérateur de flux Turbo	pièce	130,00
	GFZXX980181 Dispositif d'aspiration sur l'accélérateur de flux Turbo/hydraulique	pièce	143,00

## Entonnoir d'aspiration avec châssis et attelage trois points

- » Entonnoir d'aspiration en polyuréthane de série
- » Attelage trois points cat. 2
- » Attelage triangle automatique
- » Châssis galvanisé
- » Entonnoir d'aspiration réglable en hauteur
- » Rotule en V avec bride (tr. 180 mm, système ital.) de série
- » Connexion pièce en M Perrot disponible avec supplément de prix



Référence	Description	Pouces	Poids env.	Unité	* CHF
GFZXX800125	Entonnoir d'aspiration avec châssis et attelage trois points	6"	72 kg	pièce	845,00
GFZXX800124	Entonnoir d'aspiration avec châssis et attelage trois points	8"	87 kg	pièce	936,00
GFZXX800010	Entonnoir d'aspiration avec châssis / compact pour dispositif de pompage	6"	28 kg	pièce	648,70
GFZXX800126	Entonnoir d'aspiration avec châssis / compact pour dispositif de pompage	8"	47 kg	pièce	689,00
GFZXX800887	Cône de pompage hydraulique avec commande à distance radio	8"	200 kg	pièce	5.616,00
GFZXX800116	Entonnoir d'aspiration pour cône de pompage	6"		pièce	299,00
GFZXX800115	Entonnoir d'aspiration pour cône de pompage	8"		pièce	325,00
GFZXX800117	Entonnoir d'aspiration pour cône de pompage	10"		pièce	383,50
GFZXX800138	Entonnoir d'aspiration pour cône de pompage - trémie en caoutchouc	6"		pièce	260,00
GFZXX800137	Entonnoir d'aspiration pour cône de pompage - trémie en caoutchouc	8"		pièce	286,00
GFZXX800139	Entonnoir d'aspiration pour cône de pompage - trémie en caoutchouc	10"		pièce	344,50
GFZXX800119	Bride de raccordement pour entonnoir d'aspiration - galvanisée	6"		pièce	39,91
GFZXX800118	Bride de raccordement pour entonnoir d'aspiration - galvanisée	8"		pièce	46,93
GFZXX800123	Bride de raccordement pour entonnoir d'aspiration - galvanisée	10"		pièce	65,52
<b>Supplément</b>					
GFZXX800165	Connexion pièce en M Perrot 6"				170,50
GFZXX800160	Supplément de prix pour entonnoir d'aspiration avec châssis pour pièce en M Perrot 8"				324,50

APERÇU DES CATÉGORIES ↓

11



## ADAPTATEURS, POIDS ET ACCESSOIRES



### 12

Poids avant et arrière .....	160	Dent pour lourdes charges .....	173
Caisse de transport .....	163	Écrou conique et anneau conique .....	174
Régulateur de pression des pneus « Fliegl ISOfill » .....	164	Porte-dents pour dents de chargeur frontal .....	174
Outil de montage de pneus .....	164	Porte-dents pour dent de balle ronde .....	174
Chariot pour montage de pneus .....	164	Racleur HB 500 .....	174
Benne à basculement « Universal » .....	165	Lame à boulonner HB 500 .....	174
Benne sur roues « Universal » .....	165	Racleur en polyuréthane .....	175
Caisse forestière .....	165	Lame à boulonner en polyuréthane .....	175
Benne à basculement et sur roues « Universal » .....	165	Dent pour gravats .....	175
Adaptateur pour chariot élévateur « Multi-Hitch » .....	166	Dent pour gravats « Lehnhoff » .....	175
Dispositif d'échange rapide .....	166	Couteau triangulaire .....	176
Adaptateur pour accessoires de récolte .....	166	Couteau angulaire .....	176
Cadre d'attelage rapide « Euro » .....	167	Lame latérale .....	176
Commande d'engin .....	168	Tube support profilé .....	176
Adaptateur pour chargeur frontal .....	168	Glissières et pièces de rechange .....	176
Adaptateur trois points .....	169	Balance trois points .....	177
Adaptateur trois points « Universal » .....	169	Fliegl « Hawk Universal » .....	177
Triangle automatique pour tracteur .....	170	Caméra sans fil « Sparrow » .....	178
Triangle d'appareil pour triangle automatique pour tracteur .....	170	Kit pour caméra « Osprey » .....	178
Relevage avant « Universal » .....	170	Vis de transbordement 3 m .....	179
Cadre pour adaptateur intermédiaire .....	171	Vis de transbordement 4 m .....	179
Adaptateur intermédiaire .....	171	Bâche à dérouler, avec châssis .....	180
Adaptateur intermédiaire d'un attelage chargeur sur pneus ou télescopique sur un attelage trois points .....	171	Rampe pour remorque basculante .....	180
Crochets à souder .....	172	Bâche coulissante .....	181
Sets de pièces profilées .....	172	Système de recouvrement « TopLift light » .....	182
Dent de chargeur frontal .....	173	Système de recouvrement « SpeedCover » .....	183
Dent de balle ronde .....	173	Épandeur universel électrique « Fliegl » .....	184
		Épandeur d'engrais et de sel .....	184
		Épandeur électrique de sel et d'engrais « Fliegl » .....	184



## Poids avant

» Coulé en béton armé de haute qualité



Référence	Version	Poids env.	Longueur	Largeur avec disp. d'attelage	Hauteur	Unité	* CHF
① SZBXX200325	Cat. 0	150 kg	480 mm	462 mm	400 mm	pièce	977,60
① SZBXX200320	Cat. Communale	150 kg	480 mm	462 mm	400 mm	pièce	977,60
② SZBXX200330	Cat. Communale	250 kg	780 mm	360 mm	560 mm	pièce	1.019,20

## Poids avant

» Coulé en béton armé de haute qualité  
» Poids env. : 250 kg



Référence	Version	Longueur	Largeur	Hauteur	Unité	* CHF
SZBXX200335	Cat. 0	780 mm	300/519 mm	584 mm	pièce	1.019,20
SZBXX200340	Attelage trois points cat. 0 et 1	780 mm	300 mm	560/684 mm	pièce	1.019,20

## Poids avant « Fliegl »

- » Des inserts filetés permettent de monter ultérieurement un dispositif d'attelage (en option)
- » La construction plate assure un meilleur éclairage des phares
- » Le centre de gravité déplacé vers l'avant permet une meilleure efficacité du poids sur l'essieu

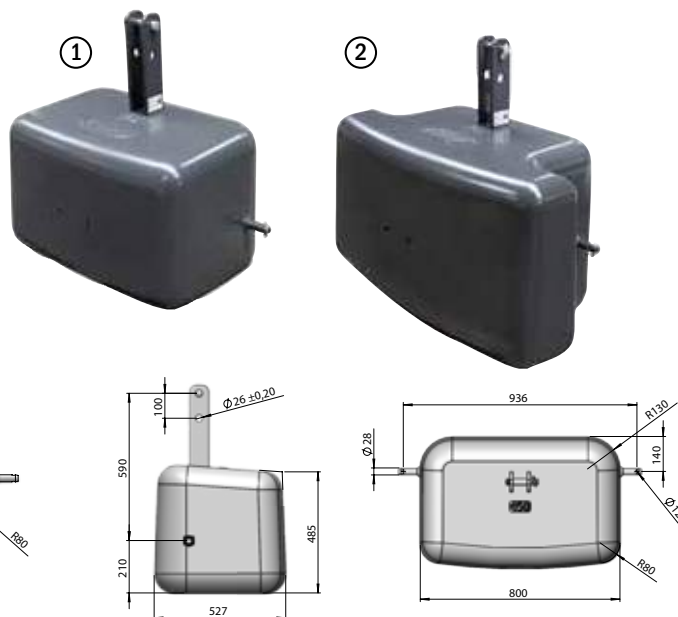

Référence	Désignation	Poids env.	Longueur	Largeur	Hauteur	Unité	* CHF
① SZBXX200304	Poids avant « Fliegl »	450 kg	800 mm	530 mm	515 mm	pièce	741,00
② SZBXX200307	Poids avant « Fliegl »	750 kg	1150 mm	600 mm	625 mm	pièce	832,00
② SZBXX200310	Poids avant « Fliegl »	1050 kg	1180 mm	735 mm	655 mm	pièce	1.027,00
② SZBXX200314	Poids avant « Fliegl »	1450 kg	1440 mm	825 mm	700 mm	pièce	1.378,00

## Accessoires

Référence	Désignation	Unité	* CHF
KPZXX230100	Attelage de remorque avec cheville enfichable - charge remorquée 8 t	set	52,00

APERÇU DES CATÉGORIES

12



## Poids avant en béton armé

- » Attelage trois points cat. 2
- » Dispositif d'attelage pour un couplage et un découplage rapides
- » Coulé dans un béton armé de qualité supérieure avec un design attrayant

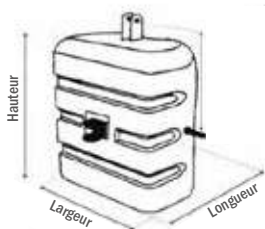

Référence	Désignation	Poids env.	Largeur	Longueur	Hauteur	Unité	* CHF
SZBXXX200000	Poids avant en béton armé	400 kg	770 mm	480 mm	580 mm	pièce	897,00
SZBXXX200005	Poids avant en béton armé	600 kg	780 mm	630 mm	650 mm	pièce	975,00
SZBXXX200010	Poids avant en béton armé	800 kg	780 mm	600 mm	850 mm	pièce	1.040,00
SZBXXX200015	Poids avant en béton armé	1000 kg	780 mm	600 mm	850 mm	pièce	1.365,00
SZBXXX200020	Poids avant en béton armé	1500 kg	1100 mm	870 mm	800 mm	pièce	1.755,00

## Poids avant en acier

- » Attelage trois points cat. 2
- » Soudé en acier
- » Compact avec centre de gravité central

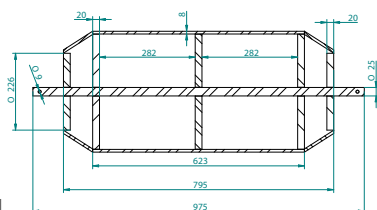

Référence	Désignation	Poids env.	Longueur	Largeur	Hauteur	Unité	* CHF
SZBXXX200060	Poids avant en acier	400 kg	1000 mm	420 mm	420 mm	pièce	897,00

## Panneau de protection avant

Convenant pour nos poids avant en béton armé.

- » Meilleure visibilité dans le trafic routier de jour et de nuit
- » Feux de position et film d'avertissement réfléchissant pour une meilleure visibilité nocturne
- » Largeur de 2300 à 2700 mm réglable par pas de 50 mm - convient à tous les tracteurs



Référence	Version	Hauteur	Profondeur	Poids env.	Unité	* CHF
FPTXXX000000	Pour poids avant 400 - 1000 kg	770 mm	475 mm	70 kg	pièce	507,00
FPTXXX000005	Pour poids avant 1500 kg	770 mm	475 mm	70 kg	pièce	507,00

APERÇU DES  
CATÉGORIES

12



## Poids avant et arrière avec compartiment à outils intégré

Poids esthétiques à centre de gravité central.

### Données techniques

- » Attelage trois points cat. 2
- » Incl. dispositif d'attelage et compartiment à outils
- » Soudé avec un design attrayant
- » Feux de position en option



### Attelage trois points

Référence	Désignation	Poids env.	Longueur	Largeur	Hauteur	Unité	* CHF
SZBXX200080	Poids avant et arrière avec remplissage	800 kg	1320 mm	740 mm	570 mm	pièce	1.950,00
SZBXX200085	Poids avant et arrière avec remplissage	1000 kg	1470 mm	790 mm	610 mm	pièce	2.145,00
SZBXX200090	Poids avant et arrière avec remplissage	1200 kg	1470 mm	790 mm	610 mm	pièce	2.340,00
SZBXX200095	Poids avant et arrière avec remplissage	1500 kg	1670 mm	985 mm	715 mm	pièce	2.860,00
SZBXX200100	Poids avant et arrière avec remplissage	1800 kg	1670 mm	985 mm	715 mm	pièce	2.990,00
SZBXX200105	Poids avant et arrière avec remplissage	2000 kg	1670 mm	985 mm	715 mm	pièce	3.250,00

### Accessoires

Référence	Désignation	Unité	* CHF
SZBXX200200	Feux de position LED avec support et rallonge de câble	set	390,00

## Poids avant « Star » avec protection anti-encastrement

Pour la sécurité dans le trafic routier.

### Données techniques

- » Attelage trois points cat. 2
- » Largeur de la protection réglable : 2,40 - 2,56 m (jusqu'à 3 m sur demande)
- » Peint en gris Nova (couleur personnalisée en option)
- » Différents logos d'entreprise disponibles sous forme d'autocollants sur demande (avec supplément de prix)



Option : aides au réglage



Compartiment à outils verrouillable



### Caractéristiques



- » Compartiment à outils verrouillable, capacité : env. 240 l
- » Kit d'éclairage LED, marquage de sécurité et barres d'orientation (avec supplément de prix)

### Attelage trois points

Référence	Désignation	Poids env.	Unité	* CHF
SZBXX200354	Poids avant « Star »	800 kg	pièce	3.250,00
SZBXX200356	Poids avant « Star »	1000 kg	pièce	3.510,00
SZBXX200358	Poids avant « Star »	1200 kg	pièce	3.770,00
SZBXX200360	Poids avant « Star »	1500 kg	pièce	4.030,00

### Accessoires

Référence	Désignation	Unité	* CHF
SZBXX200901	Set d'aide au réglage/barres d'orientation	set	130,00

APERÇU DES CATEGORIES ↓

12



## Caisse de transport

La caisse de transport est un appareil d'attelage pratique pour tracteurs qui permet un transport sûr et un rangement ordonné des outils et matériaux. Elle est principalement utilisée pour acheminer facilement les équipements de travail vers leur destination en forêt ou sur des terres agricoles.

### Données techniques

- » Attelage trois points cat. 2
- » Hauteur intérieure : 460-595 mm
- » Hauteur extérieure : 690 mm
- » Section des éclisses de chariot élévateur : 300 mm



### Caractéristiques



- » Couvre-ferme verrouillable
- » Protection anti-éclaboussures
- » Éclisses de chariot élévateur facilitant le chargement
- » Espace sûr et pratique pour le stockage et le transport



### Attelage trois points

Référence	Largeur extérieure	Profondeur extérieure	Capacité env.	Unité	* CHF
SZBXXX200402	1300 mm	700 mm	275 l	pièce 	1.066,00
SZBXXX200400	1450 mm	750 mm	350 l	pièce 	1.235,00
SZBXXX200401	1650 mm	950 mm	600 l	pièce 	1.690,00

APERÇU DES  
CATÉGORIES

12



## Régulateur de pression des pneus « Fliegl ISOfill »



Le régulateur de pression des pneus est entièrement commandé via ISOBUS depuis le tracteur. La pression des pneus avant et arrière est visible en un coup d'œil sur le terminal du tracteur. Un écran librement positionnable est disponible comme module supplémentaire. Ainsi, vous avez toujours un aperçu de la pression moyenne des pneus.

Le régulateur est facile à monter et ne nécessite pas de trous de montage inutiles. Il n'est pas nécessaire d'effectuer des modifications permanentes sur le tracteur. En cas de changement de véhicule, le régulateur peut être retiré sans laisser de traces. Le régulateur de pression des pneus est compatible avec de nombreuses marques de tracteurs.

Des systèmes d'accouplement rapide en option permettent de démonter facilement et rapidement les conduites extérieures.

### Contenu de la livraison pour un tracteur à 2 essieux

- » Unité de vanne – pneumatique à commande forcée et à fermeture automatique
- » Unité de commande ISOBUS – incl. câblage et 4 capteurs Bluetooth
- » Vanne de protection multi-circuits, incl. kit de montage
- » Support pour transmetteur rotatif avec entretoise
- » Pour montage direct sur le voile de la jante :  
2 plaques de fixation – écart entre les trous : 275 mm, Ø du trou : 22 mm  
2 plaques de fixation – écart entre les trous : 335 mm, Ø du trou : 22 mm
- » 4 transmetteurs rotatifs ½" incl. support de couple
- » Raccord de remplissage externe
- » Jeu de câbles ISOBUS – universel
- » Tubes en acier inoxydable pour 2 essieux



Référence	Désignation	Unité	* CHF
DRUXXX100550	Régulateur de pression des pneus « Fliegl ISOfill »	set	5.746,00

## Outil de montage de pneus

- » Attelage chariot élévateur  
– dimensions intérieures éclisses de chariot élévateur (L x l) :  
165 x 68 mm
- » Pour roues jusqu'à une largeur de 1000 mm et un Ø de 1000 - 2400 mm
- » Changement rapide de pneus grands et lourds sur des machines agricoles et des engins de chantier
- » Pas besoin d'une deuxième personne
- » Galvanisé



Référence	Désignation	Poids env.	Unité	* CHF
SBWXXX970200	Outil de montage de pneus	115 kg	pièce	1.196,00

## Chariot pour montage de pneus

- » Pour roues d'un Ø de 1000 - 2200 mm
- » Dimensions (L x l x h) : 1300 x 1015 x 1580 mm



Référence	Désignation	Capacité de charge max.	Largeur des pneus max.	Poids env.	Unité	* CHF
SBWXXX970105	Chariot pour montage de pneus	1500 kg	800 mm	150 kg	pièce	1.193,40

APERÇU DES CATEGORIES

12



## Benne à basculement « Universal »

Avec vidange mécanique par câble de déverrouillage.

### Caractéristiques

- » Empilable
- » Dimensions intérieures éclisses de chariot élévateur (L x l) : 142 x 52 mm

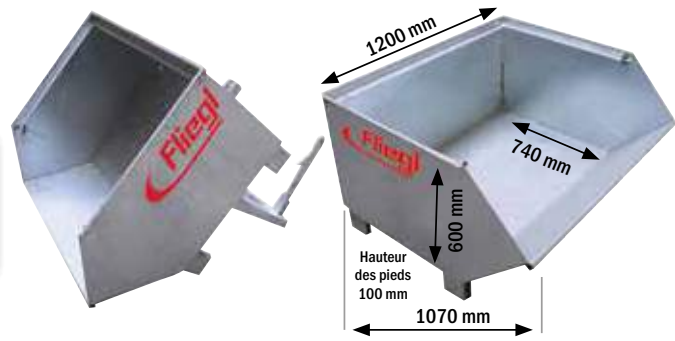

Attelage fourche palette

Référence	Longueur	Largeur	Hauteur	Poids env.	Unité	* CHF
ABFFLM120000	1200 mm	1070 mm	600 mm	135 kg	pièce	648,70

## Benne sur roues « Universal »

Usage universel – pour le transport pratique de tous les matériaux.

### Caractéristiques

- » Roues directionnelles en caoutchouc plein silencieuses, pivotant à 360°
- » Conteneur (L x l x h) : 1350 x 1140 x 900 mm
- » 4 roues directionnelles, dont 2 avec frein de stationnement et 2 sans frein



Robinet d'écoulement



Transport sûr



Roues directionnelles robustes

Attelage Euro

Référence	Longueur totale	Largeur totale	Hauteur totale	Poids env.	Unité	* CHF
ABFFLM000200	1400 mm	1270 mm	1215 mm	175 kg	pièce	1.677,00

APERÇU DES CATEGORIES

12

## Caisse forestière

Usage pratique en forêt, pour tous les outils et appareils.

### Caractéristiques

- » 2 compartiments – paroi de séparation amovible
- » Conteneur (L x l x h) : 1195 x 1195 x 500 mm



Attelage Euro et trois points

Référence	Longueur	Largeur	Hauteur	Poids env.	Unité	* CHF
FORFLI000100V	1195 mm	1195 mm	500 mm	200 kg	pièce	897,00

\* Tous les prix courants indiqués correspondent à des prix H.T. Sous réserve d'erreurs, de modifications techniques ou de modifications tarifaires. Réimpression, même partielle, interdite. Les prix s'entendent départ Oberbipp. Coûts de transport et de montage sur demande. Suivez toute notre actualité sur [www.serco.ch](http://www.serco.ch)



## Adaptateur pour chariot élévateur « Multi-Hitch »

### Données techniques

- » Attelage chariot élévateur (côté véhicule) – dimensions intérieures éclisses de chariot élévateur (L x l) : 148 x 70 mm
- » Attelage trois points cat. 2 ou 3 (côté appareil)
- » Attelage à rotule K80
- » Boulons Ø 35 mm pour œillets de traction
- » Crochet de suspension jusqu'à 2,5 t



### Caractéristiques



- » Outil universel pour charger, décharger et déplacer des charges, des remorques et des appareils agricoles
- » L'adaptateur est saisi par les fourches à palette, verrouillé et réglable sur 3 positions



### Attelage chariot élévateur

Référence	Désignation	Côté appareil	Poids env.	Unité	* CHF
SWRFLM000003	Adaptateur pour chariot élévateur « Multi-Hitch »	Attelage trois points cat. 2	125 kg	pièce 	2.145,00
SWRFLM000006	Adaptateur pour chariot élévateur « Multi-Hitch »	Attelage trois points cat. 3	139 kg	pièce 	2.535,00

## Dispositif d'échange rapide

### Données techniques

- » Attelage chariot élévateur (côté véhicule) – dimensions intérieures éclisses de chariot élévateur (L x l) : 148 x 70 mm
- » Attelage Euro (côté appareil)
- » 2 vérins hydrauliques double effet
- » 1 connexion double effet nécessaire

### Caractéristiques



- » Le dispositif d'échange rapide rend votre chariot élévateur polyvalent – grâce au couplage et au découplage simples

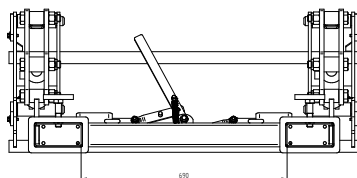

### Attelage chariot élévateur

Référence	Désignation	Côté appareil	Poids env.	Unité	* CHF
SWRFLM000001V	Dispositif d'échange rapide	Attelage Euro	190 kg	pièce 	2.665,00

## Adaptateur pour accessoires de récolte

### Données techniques

- » Pour accessoires de récolte Claas
- » Incl. pieds
- » Usage exclusivement au sein de l'entreprise

### Caractéristiques



- » Convient au transport d'accessoires de récolte et au transport sur route



### Attelage trois points

Référence	Désignation	Poids env.	Unité	* CHF
EVSFLM000000	Adaptateur trois points	111 kg	pièce 	2.730,00

### Attelage chargeur télescopique et sur pneus

Référence	Désignation	Poids env.	Unité	* CHF
EVSRTL000000	Adaptateur pour chargeur télescopique et sur pneus	317 kg	pièce 	3.354,00

APERÇU DES CATEGORIES

12



## Cadre d'attelage rapide « Euro »

- » Peint
- » Pour tous les chargeurs frontaux
- » Garantit un couplage et un découplage faciles de tous les appareils de travail (la quasi-totalité des appareils actuels pour chargeurs frontaux requiert cet attelage)
- » Déverrouillage avec une poignée
- » Douille d'écartement sur le bras oscillant du chargeur frontal pour un montage individuel
- » 2 points d'accrochage par côté pour la bielle de poussée de la commande d'appareil permettent de régler individuellement l'angle de basculement
- » Couplage et découplage sans descendre

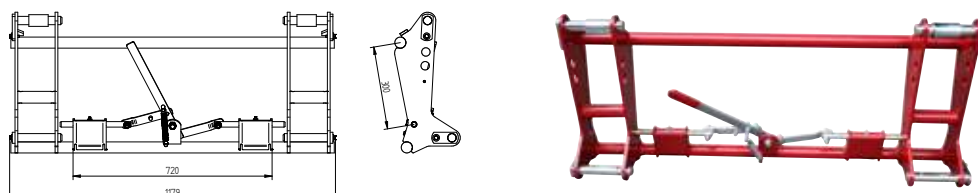

Référence	Désignation	Poids env.	Unité	* CHF
SWRFLM900004	Cadre d'attelage rapide « Euro » sans consoles à souder	52 kg	pièce	507,00
SWRFLM000002	Cadre d'attelage rapide « Euro » incl. consoles à souder droites	68 kg	pièce	572,00
SWRFLM000000	Cadre d'attelage rapide « Euro » incl. consoles à souder coudées	68 kg	pièce	572,00

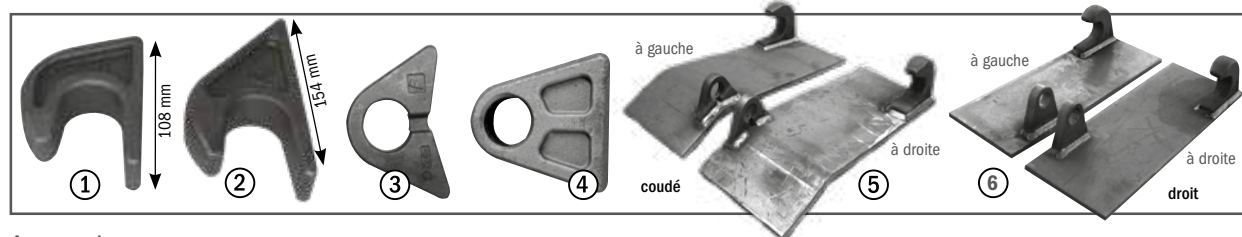

### Accessoires

Référence	Désignation	Unité	* CHF
① SWRFLM900002	Crochet à souder Euro	pièce	11,70
② NKTXX516003	Crochet à souder Euro - version lourde	pièce	15,60
①+③ SWRFLM000803	Crochet à souder avec œillet à souder (contre-pièce)	set	18,20
③ SWRFLM900003	Œillet à souder Euro	pièce	6,50
④ SWRFLM900005	Œillet à souder Euro - long, avec écartement 55 mm, Ø 28 mm, pour montage sur panneau droit, sans biseau (illustration 6)	pièce	7,80
④ SWRFLM900009	Œillet à souder Euro - long, avec écartement 57 mm, Ø 25 mm, pour montage sur panneau droit, sans biseau (illustration 6)	pièce	7,80
⑤ SWRFLM000802	Consoles à souder coudées, à droite et à gauche	set	91,00
SWRFLM000805	Console à souder coudée, à gauche	pièce	46,80
SWRFLM000804	Console à souder coudée, à droite	pièce	46,80
⑥ SWRFLM000809	Consoles à souder droites, à droite et à gauche	set	91,00
SWRFLM000807	Console à souder droite, à gauche	pièce	46,80
SWRFLM000808	Console à souder droite, à droite	pièce	46,80

## Cadre d'attelage rapide « Euro », verrouillage hydraulique

Couplage et découplage faciles et pratiques à partir de la cabine - sans descendre !

- » Incl. tuyaux hydrauliques

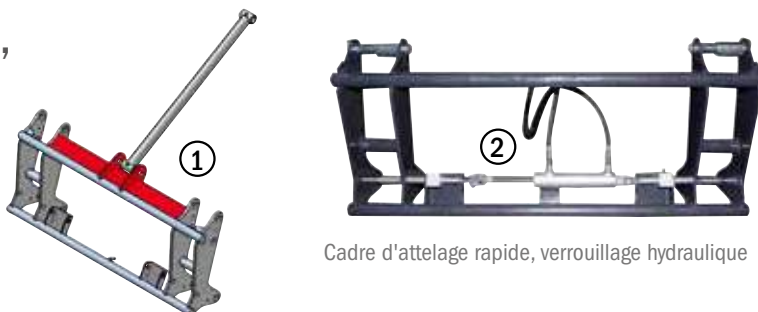

Cadre d'attelage rapide, verrouillage hydraulique

Référence	Désignation	Poids env.	Unité	* CHF
SWRFLM000004	Cadre d'attelage rapide « Euro », verrouillage hydraulique - sans consoles à souder	56 kg	pièce	728,00

### Accessoires

Référence	Désignation	Unité	* CHF
① SWRFLM000900	Kit de conversion pour commande d'engin hydraulique version 1 vérin	set	156,00
② SWRFLM900200	Kit de conversion pour verrouillage hydraulique pour cadre d'attelage rapide « Euro »	set	312,00

\* Tous les prix courants indiqués correspondent à des prix H.T. Sous réserve d'erreurs, de modifications techniques ou de modifications tarifaires. Réimpression, même partielle, interdite. Les prix s'entendent départ Oberbipp. Coûts de transport et de montage sur demande. Suivez toute notre actualité sur [www.serco.ch](http://www.serco.ch)



## Commande d'engin hydraulique

Convenant pour tous les chargeurs frontaux.

- » Distance de levage extrême de 850 mm – angle de basculement jusqu'à 180°
- » Détournement optimisé du vérin pour une répartition idéale de la charge
- » Le côté plus fort et plus grand tire l'appareil de travail chargé vers l'arrière – Force de traction : env. 3,6 t à 180 bar – Force de compression : env. 5,0 t à 180 bar
- » Le côté plus faible et plus petit pousse l'appareil de travail vers le bas pour le basculement
- » Le côté plus petit, qui nécessite moins d'huile, provoque le basculement – aucune vanne de vidange rapide nécessaire
- » Construction très robuste et compacte. – tous les paliers ont des boulons épais (Ø 30 mm)
- » Monté sur douilles de palier lisse, autolubrifiant
- » Incl. connexions vissées et tuyaux hydrauliques jusqu'au centre du chargeur frontal



Type II/S en position de transport



Type II/S avec angle de basculement jusqu'à 180°



Version 1 vérin

Référence	Désignation	Poids env.	Unité	* CHF
HGBFLM001000	Commande d'engin hydraulique Type I/S	78 kg	pièce	1.287,00
HGBFLM001001	Commande d'engin hydraulique, version à un vérin Type I/S	25 kg	pièce	715,00
HGBFLM000000	Type II/S, version 2 vérins	82 kg	pièce	1.079,00
HGBFLM000002	Type II/S, version 2 vérins, bielle de poussée réglable sur 3 positions de 100 mm chacune	86 kg	pièce	1.170,00
HGBFLM000001	Version 1 vérin (type II/S)	41 kg	pièce	585,00
HGBFLM000003	Version 1 vérin, bielle de poussée réglable sur 3 positions de 100 mm chacune (type II/S)	43 kg	pièce	624,00

## Adaptateur pour chargeur frontal

Avec clapet de verrouillage automatique et attelage Euro.

Grâce à cet adaptateur spécial, toutes les pièces de fixation équipées d'un attelage trois points (par ex. les dispositifs de transport de balles) peuvent être également fixées au chargeur frontal – incl. tête de bras supérieur réglable en hauteur.

- » De l'attelage Euro à l'attelage trois points

APERÇU DES CATEGORIES ↓

12



Avec dispositif de transport de balles réglable latéralement (non compris dans la livraison)

②



Référence	Version	Poids env.	Unité	* CHF
① FLAFLM000000V	Standard, galvanisé	59 kg	pièce	598,00
② FLAFLM000100	Renforcé, galvanisé	90 kg	pièce	988,00



## Adaptateur trois points



① Adaptateur trois points, rigide



② Adaptateur trois points, avec mécanisme d'encliquetage

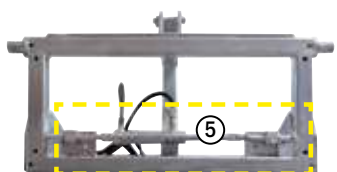

③ + ④ Adaptateur trois points, à verrouillage hydraulique



⑥ Adaptateur trois points, brut - sans attelage



Angle idéal pour le transport de fourches à palette et de godets



Adaptateur trois points, avec mécanisme d'encliquetage

Référence	Désignation	Poids env.	Unité	* CHF
① DPAFLM000000V	Adaptateur trois points, rigide	54 kg	pièce	559,00
② DPAFLM000005V	Adaptateur trois points, avec mécanisme d'encliquetage	58 kg	pièce	676,00
③ DPAFLM000006V	Adaptateur trois points, rigide, à verrouillage hydraulique	59 kg	pièce	1.001,00
④ DPAFLM000007V	Adaptateur trois points, avec mécanisme d'encliquetage, à verrouillage hydraulique	63 kg	pièce	1.183,00
⑤ DPAFLM9000010	Verrouillage hydraulique - kit de conversion	8 kg	set	325,00
⑥ DPAFLM0000008	Adaptateur trois points, brut - sans attelage	45 kg	pièce	247,00

APERÇU DES CATEGORIES

12

## Adaptateur trois points

### « Universal »

Grâce à l'adaptateur trois points « Universal », tous les appareils Euro peuvent être attelés. Les douilles coniques déjà soudées permettent de monter les dents de balle ronde sans difficulté, par ex. pour utiliser l'adaptateur en tant que pique-botte à l'arrière.

- » Attelage trois points cat. 2
- » Suspension FEM 2A (hauteur 410 mm) pour fourches à palette
- » Construction très robuste - convient également aux matériaux lourds
- » Capacité de charge : env. 1,5 t



Avec dent de balle ronde et fourche à palette unitaire



Avec dents de balle ronde pour le transport de balles



En combinaison avec un godet pour matériaux lourds

Référence	Désignation	Poids env.	Unité	* CHF
DPAFLM000100V	Adaptateur trois points « Universal »	75 kg	pièce	754,00

\* Tous les prix courants indiqués correspondent à des prix H.T. Sous réserve d'erreurs, de modifications techniques ou de modifications tarifaires. Réimpression, même partielle, interdite. Les prix s'entendent départ Oberbipp. Coûts de transport et de montage sur demande. Suivez toute notre actualité sur [www.serco.ch](http://www.serco.ch)



## ① Triangle automatique pour tracteur

Le triangle automatique pour tracteur de Fliegl garantit un couplage et un découplage rapides, simples et sûrs des appareils !

- » Avec câble de déverrouillage, boulons sur les bras supérieurs et inférieurs
- » Massif et robuste – châssis renforcé
- » Un cliquet monté sur ressort se verrouille automatiquement lors de l'attelage (une sécurisation supplémentaire à l'aide d'une clavette à ressort est nécessaire)
- » Construction et finition parfaites

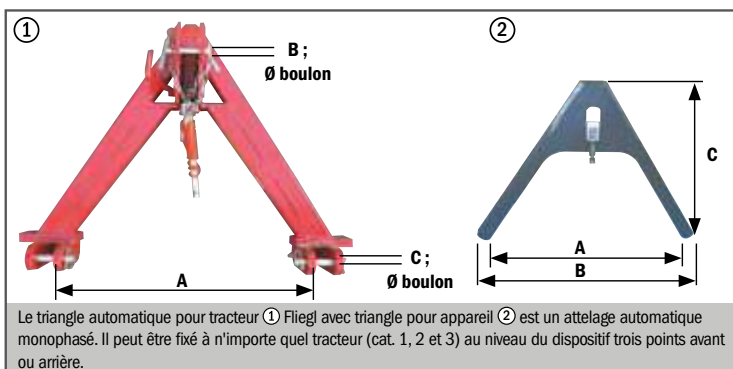

Référence	Attelage côté appareil	Capacité de charge max.	A	B	C	Poids env.	Unité	* CHF
SPDFLM000004	Cat. Communale	300 kg	330 mm	20 mm	20 mm	5 kg	pièce	117,00
SPDFLM000003	Cat. 0	500 kg	485 mm	20 mm	20 mm	26 kg	pièce	143,00
SPDFLM000000	Cat. 1	1100 kg	665 mm	18 mm	20 mm	32 kg	pièce	208,00
SPDFLM000001	Cat. 2	1500 kg	820 mm	25 mm	28 mm	32 kg	pièce	234,00
SPDFLM000005	Cat. 2/S	1500 kg	820 mm	25 mm	28 mm	36 kg	pièce	299,00
SPDFLM000002	Cat. 3	1400 kg	965 mm	32 mm	36 mm	85 kg	pièce	442,00

## ② Triangle d'appareil pour triangle automatique pour tracteur

Contre-pièce pour triangle automatique pour tracteur.

Avec languette de sécurité réglable à souder sur l'appareil de travail correspondant.

- » Mode de fonctionnement : poser le bout du triangle automatique pour tracteur à un endroit du châssis en U du triangle de l'appareil. Actionner l'hydraulique. L'appareil de travail s'installe en toute sécurité dans la position de verrouillage de l'attelage. Monter et descendre de son tracteur pour chaque attelage n'est plus d'actualité !

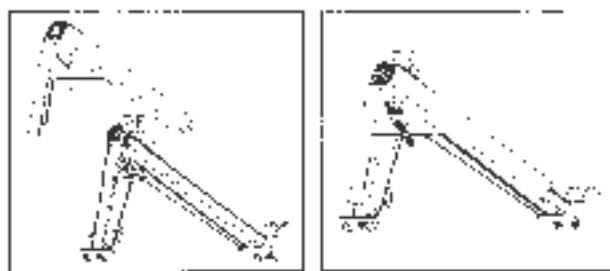

Référence	Attelage côté tracteur	Capacité de charge max.	A	B	C	Poids env.	Unité	* CHF
SPDFLM000803	Cat. Communale	300 kg	390 mm	480 mm	403 mm	4 kg	pièce	50,70
SPDFLM000801	Cat. 0	500 kg	565 mm	665 mm	400 mm	6 kg	pièce	66,30
SPDFLM000800	Cat. 1 à 3, apprêt	1500 kg	735 mm	845 mm	573 mm	16 kg	pièce	93,60
SPDFLM000802	Cat. 2, avec boulons	1500 kg	735 mm	845 mm	568 mm	22 kg	pièce	136,50

APERÇU DES CATEGORIES

12

## Relevage avant « Universal » 1,8 t

Incl. tuyaux hydrauliques (longueur 1500 mm) côté tracteur et panneaux à souder

- » Couplage et découplage sans problème via 2 boulons
- » Puissance tracteur : max. 90 ch
- » 1 connexion double effet nécessaire



Relevage avant 1,8 t

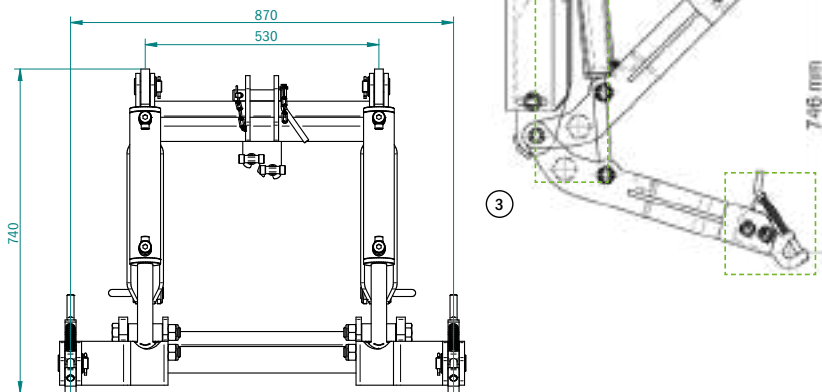

Référence	Désignation	Attelage côté appareil	Hauteur de levage	Poids env.	Unité	* CHF
SZBXXX100005V	Relevage avant « Universal » 1,8 t, complet, galvanisé	Trois points cat. 2	749 mm	130 kg	pièce	2.340,00
③ SZBXXX100098	Panneau à souder pour le relevage avant				pièce	130,00



## Cadre pour adaptateur intermédiaire

Pour le verrouillage mécanique des outils.

Cadre adaptateur pour chargeur sur pneus ou télescopique, pour l'attelage d'appareils avec un système d'attelage rapide Euro.



Référence	Hauteur	Largeur	Poids env.	Unité	* CHF
ZADFLM000005	480 mm	1150 mm	85 kg	pièce	676,00

## Adaptateur intermédiaire

Permet d'atteler tous les appareils avec attelage Euro sur un chargeur sur pneus ou télescopique.

- » Capacité de charge jusqu'à 2,0 t
- » Construction très compacte, centre de gravité favorable particulièrement proche du chargeur
- » Verrouillage par levier à une main



par ex. JCB Q-Fit

Référence	Désignation	Poids env.	Unité	* CHF
ZADFLM000000	Adaptateur intermédiaire « Universal » pour divers attelages (conception spéciale)		pièce	1.235,00
ZADFLM000095V	Adaptateur intermédiaire JCB Q-Fit	105 kg	pièce	1.352,00
ZADFLM100000	Adaptateur intermédiaire hydraulique	120 kg	pièce	2.145,00
ZADFLM000015V	Adaptateur intermédiaire Kramer type 212, 312, 612	105 kg	pièce	1.352,00
ZADFLM000016V	Adaptateur intermédiaire Kramer type 520, 620, 720 ou Claas Scorpion	116 kg	pièce	1.352,00
ZADFLM000018V	Adaptateur intermédiaire Kramer type KL 12,5 - KL 14,5 sur attelage Euro	45 kg	pièce	1.352,00
ZADFLM000025V	Adaptateur intermédiaire Manitou	105 kg	pièce	1.352,00
ZADFLM000030V	Adaptateur intermédiaire Merlo type 26.6LPT, 30.9KT, 33.7KT	105 kg	pièce	1.352,00
ZADFLM000010V	Adaptateur intermédiaire Atlas type : AR55/AR60	115 kg	pièce	1.352,00
ZADFLM000017V	Adaptateur intermédiaire Kramer type KL 18,5 - KL41,8 - 35,8T et KT 276 pour attelage Euro	94 kg	pièce	1.352,00
ZADFLM000021V	Adaptateur intermédiaire herse étrille		pièce	1.352,00
ZADFLM000027V	Adaptateur intermédiaire Komatsu WA 80		pièce	1.352,00
ZADFLM000032V	Adaptateur intermédiaire New Holland		pièce	1.352,00
ZADFLM000037L	Adaptateur intermédiaire Schaeff SKL 841A, 851, SKL 833, SKL 835 (Zeppelin) / peint		pièce	1.352,00
ZADFLM000040V	Adaptateur intermédiaire Weidemann - type 1140, 1206, 1240, 1360, 1370		pièce	1.482,00
ZADFLM000045V	Adaptateur intermédiaire Merlo - version lourde		pièce	1.352,00
ZADFLM000060V	Adaptateur intermédiaire Zettelmeyer - type ZL801		pièce	1.352,00
ZADFLM000085V	Adaptateur intermédiaire Volvo - type L45B		pièce	1.352,00
ZADFLM000097V	Adaptateur intermédiaire Wacker WL48		pièce	1.287,00

## Adaptateur intermédiaire d'un attelage chargeur sur pneus ou télescopique sur un attelage trois points



APERÇU DES CATEGORIES

12

Référence	Désignation	Poids env.	Unité	* CHF
① ZADFLM000500	Adaptateur intermédiaire d'un attelage chargeur sur pneus ou télescopique sur un attelage trois points cat. 2	130 kg	pièce	1.625,00
ZADFLM000510	Adaptateur intermédiaire d'un attelage chargeur sur pneus ou télescopique sur un attelage trois points cat. 3	135 kg	pièce	1.755,00
② ZADFLM000520R	Châssis d'adaptateur intermédiaire brut, sans attelage, pour changement sur un attelage trois points cat. 2	93 kg	pièce	897,00
ZADFLM000530R	Châssis d'adaptateur intermédiaire brut, sans attelage, pour changement sur un attelage trois points cat. 3	97 kg	pièce	1.027,00



### Accessoires

Référence	Désignation	Poids env.	Unité	* CHF
ZADFLM100500	Kit de conversion pour verrouillage hydraulique	8 kg	set	520,00



## Crochets à souder



Référence	Désignation	Version	Unité	* CHF
① ZADFLM000200	Crochet à souder pour attelage Merlo	26.6 LPT / 33.7 KT / 30.9 KT	pièce	39,00
ZADFLM000205	Crochet à souder pour attelage Merlo, renforcé	26.6 LPT / 33.7 KT / 30.9 KT	pièce	52,00
② SWRFLM900001	Crochet à souder pour attelage Hauer	à gauche	pièce	58,50
SWRFLM900006	Crochet à souder pour attelage Hauer	à droite	pièce	58,50
③ SWRFLM900007	Œillet à souder pour attelage Hauer	à gauche	pièce	33,80
SWRFLM900008	Œillet à souder pour attelage Hauer	à droite	pièce	33,80
④ NKTXX516001	Crochet à souder pour bras inférieur	Arbre max. 30 mm, cat. 2, dimensions (a/b/c) : 30/154/30 mm	pièce	19,50
NKTXX516004	Crochet à souder pour bras inférieur	Arbre max. 38 mm, cat. 3, dimensions (a/b/c) : 37/154/30 mm	pièce	22,10
⑤ NKTXX516005	Crochet à souder, forgé	Cat. 2	pièce	37,70

## Sets de pièces profilées

### Pour chargeur agricole, sur pneus ou télescopique.

Avant de souder au véhicule porteur, vérifiez que les angles de basculement sont corrects, si des butées de fin de course sont nécessaires et s'il existe des points de collision entre le véhicule porteur et l'appareil. Les consoles peuvent ensuite être soudées.

Fabricant	Type de véhicule	Référence	* CHF	Fabricant	Type de véhicule	Référence	* CHF
Ahlmann	AS4-60	ZADFLM000158	494,00	Kramer	250 / 3035	ZADFLM000126	195,00
Ahlmann	Série AX	ZADFLM000159	312,00	Kramer	750T	ZADFLM000129	312,00
Atlas	AR55-95	ZADFLM000145	312,00	Liebherr	L506-510 Z-Kin	ZADFLM000160	195,00
Atlas	Série A-D, Série E jusqu'à 86E	ZADFLM000146	377,00	Liebherr	L512-556	ZADFLM000161	494,00
Atlas	AR35	ZADFLM000147	312,00	Liebherr	Chargeur télescopique	ZADFLM000162	312,00
Atlas	AR95C	ZADFLM000148	195,00	Mailleux	Chargeur frontal MX - arbre Ø 50 mm	ZADFLM000187	377,00
Atlas	AR72C	ZADFLM000149	312,00	Manitou	Série MRT - tube Ø 80 mm	ZADFLM000150	312,00
Bobcat	Chargeur télescopique - tube Ø 80 mm	ZADFLM000185	377,00	Merlo	Série LPT, Série KT	ZADFLM000100	312,00
Bobcat	Chargeur sur pneus	ZADFLM000186	312,00	Merlo	Type 3 avec languettes de verrouillage	ZADFLM000104	377,00
Case	221B	ZADFLM000138	312,00	NewHolland	Chargeur télescopique	ZADFLM000153	312,00
Caterpillar	330	ZADFLM000176	377,00	Nirschl	Chargeur agricole	ZADFLM000124	312,00
Caterpillar	906-908H	ZADFLM000177	195,00	O&K	L15	ZADFLM000117	494,00
Caterpillar	906-908G	ZADFLM000178	312,00	Paus	Chargeur agricole	ZADFLM000151	312,00
Claas / Kramer	Scorpion / 420/520/620	ZADFLM000165	312,00	Schaeff	SKL821-SKL833 - boulon Ø 50 mm	ZADFLM000120	312,00
Dieci - 60.9 Agri Max/Samson	Chargeur télescopique	ZADFLM000196	312,00	Schäffer	Chargeur télescopique	ZADFLM000115	312,00
Dieci - Agri Farmer 28.7	Chargeur télescopique	ZADFLM000188	312,00	Schäffer / JCB	Chargeur agricole / 3045 / 403	ZADFLM000116	195,00
Faresin	Chargeur télescopique	ZADFLM000103	312,00	Striegel	Chargeur agricole	ZADFLM000108	195,00
Faucheux	FX blanc	ZADFLM000101	195,00	Terex	TL80-120	ZADFLM000121	195,00
Faucheux	FX gris	ZADFLM000102	195,00	Terex	TL160-360 - boulon Ø 50 mm	ZADFLM000122	312,00
Fuchs	Chargeur agricole	ZADFLM000154	195,00	Terex	TL65 - boulon Ø 35 mm	ZADFLM000123	312,00
Gehl	Chargeur agricole	ZADFLM000141	195,00	Thaler	Chargeur agricole	ZADFLM000142	195,00
Giant Tobroco	Chargeur agricole	ZADFLM000127	312,00	Volvo	L30/L32/L35	ZADFLM000170	312,00
Haulotte	Chargeur agricole	ZADFLM000128	312,00	Volvo	125B	ZADFLM000171	312,00
Hanomag	66D	ZADFLM000155	377,00	Volvo	L50	ZADFLM000172	494,00
Hanomag	15F/20E/25F	ZADFLM000156	494,00	Volvo	L45B	ZADFLM000173	312,00
Hanomag	Série 22	ZADFLM000157	312,00	Volvo	L25B	ZADFLM000174	312,00
JCB	Q-Fit	ZADFLM000180	377,00	Wacker Neuson	WL18-WL57	ZADFLM000175	195,00
JCB	526 Agri	ZADFLM000181	377,00	Weidemann	Série CX, Série CX LP, Série CX LP T	ZADFLM000105	195,00
JCB	Q-Hitch	ZADFLM000182	377,00	Weidemann	Type Série CX / ancienne version	ZADFLM000106	195,00
JCB	520-40 / 527-55 / Compact	ZADFLM000183	312,00	Weidemann	Type 4070CX / 4070 CX LP	ZADFLM000107	312,00
JCB	406-409B	ZADFLM000184	312,00	Zeppelin	ZL5	ZADFLM000131	312,00
JCB	409	ZADFLM000197	312,00	Zettelmeyer	ZL402/502/602	ZADFLM000190	195,00
JLG/Deutz-Fahr	Chargeur télescopique	ZADFLM000152	312,00	Zettelmeyer	ZL402N	ZADFLM000191	312,00
John Deere	Chargeur télescopique	ZADFLM000164	377,00	Zettelmeyer	ZL601B	ZADFLM000192	312,00
Komatsu	WA65-85	ZADFLM000189	195,00	Zettelmeyer	ZL801	ZADFLM000193	312,00
Komatsu	WA320 PZ	ZADFLM000136	377,00	Zettelmeyer	ZL501FA	ZADFLM000194	312,00
Komatsu	WA90-100	ZADFLM000137	377,00				
Kramer	312-1150	ZADFLM000125	195,00				

Autres consoles à souder pour dispositif d'attelage rapide et attelage fixe sur demande.





## Dent de chargeur frontal

- » Complète, écrou inclus
- » Filetage M 22 x 1,5 mm
- » Ø 36 mm – charge : max. 630 daN pour point de contrainte de flexion 880 mm

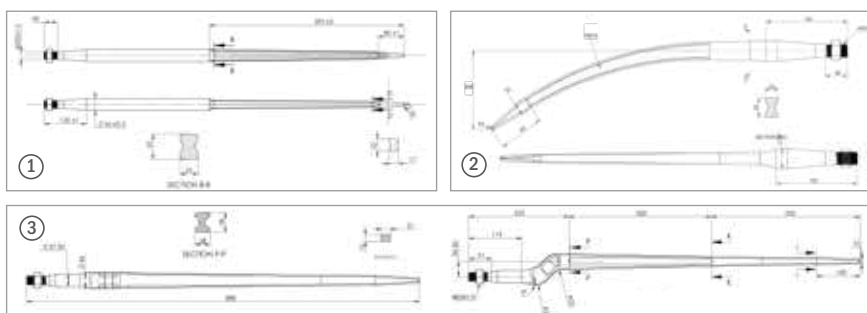

Référence	Désignation	Version	Longueur	Unité	* CHF
① SDGFLM900002	Dent de chargeur frontal	droit	810 mm	pièce	19,50
① SDGFLM900003	Dent de chargeur frontal	droit	1000 mm	pièce	37,70
① SDGFLM900004	Dent de chargeur frontal	droit	1100 mm	pièce	40,30
① SDGFLM900005	Dent de chargeur frontal	droit	1400 mm	pièce	50,70
② SDGFLM900008	Dent de chargeur frontal	incurvé	680 mm	pièce	31,85
② SDGFLM900007	Dent de chargeur frontal	incurvé	800 mm	pièce	34,45
② SDGFLM900006	Dent de chargeur frontal	incurvé	975 mm	pièce	37,05
SDGFLM900009	Dent de chargeur frontal, douille conique spéciale	coudé	800 mm	pièce	29,90
③ SDGFLM900013	Dent de chargeur frontal	coudé	880 mm	pièce	37,70

## Accessoires

Référence	Désignation	Ø intérieur	Longueur	Unité	* CHF
NKTXXX517002	Douille conique pour dent de chargeur frontal droite	25 mm	100 mm	pièce	11,05
NKTXXX517005	Douille conique renforcée pour dent de chargeur frontal droite	25 mm	110 mm	pièce	17,55
NKTXXX517004	Douille conique renforcée, longue pour dent de chargeur frontal droite	25 mm	145 mm	pièce	24,70
NKTXXX517008	Douille conique pour dent de chargeur frontal coudée	25 mm	100 mm	pièce	22,10
NKTXXX517011	Douille conique pressée pour dent de chargeur frontal droite	25 mm	100 mm	pièce	6,50

## Dent de balle ronde

- » Complète, écrou inclus
- » Filetage M 28 x 1,5 mm (par ex. pour fourche à palette « Freisicht »)
- » Ø 42 mm – charge : max. 1100 daN pour point de contrainte de flexion 800 mm

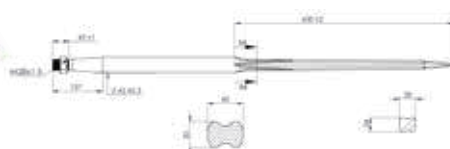

Référence	Désignation	Longueur	Unité	* CHF
STGFLM000807	Dent de balle ronde	900 mm	pièce	58,50
STGFLM000808	Dent de balle ronde	1000 mm	pièce	62,40
STGFLM000809	Dent de balle ronde	1100 mm	pièce	66,30
STGFLM000810	Dent de balle ronde	1200 mm	pièce	72,80
STGFLM000811	Dent de balle ronde	1400 mm	pièce	81,90
NKTXXX517001	Douille conique pour dent de balle ronde	110 mm	pièce	18,20
NKTXXX517007	Douille conique pour dent de balle ronde	148 mm	pièce	23,40
NKTXXX517006	Douille conique pour dent pour lourdes charges	200 mm	pièce	49,40

## Dent pour lourdes charges

- » Complète, écrou inclus
- » Filetage M 28 x 1,5 mm
- » Ø 55 mm – charge : max. 2200 daN pour point de contrainte de flexion 800 mm



Référence	Désignation	Longueur	Poids env.	Unité	* CHF
STGFLM000828	Dent pour lourdes charges	1100 mm	16 kg	pièce	128,70

APERÇU DES  
CATÉGORIES

12



## Écrou conique et anneau conique



Référence	Désignation	Version	Unité	* CHF
① SDGFLM900020	Écrou conique pour dent de chargeur frontal	M 22 x 1,5 mm	pièce	5,20
① STGFLM900001	Écrou conique pour dent de balle ronde	M 28 x 1,5 mm	pièce	6,50

Référence	Désignation	Version	Unité	* CHF
② STGFLM900029	Anneau conique pour dent de chargeur frontal	M 22 x 1,5 mm	pièce	5,20
② STGFLM900002	Anneau conique pour dent de balle ronde	M 28 x 1,5 mm	pièce	8,45

## Porte-dents pour dents de chargeur frontal

Avec douilles coniques soudées pour construction individuelle, sans dents.



Section du tube : 80 x 80 mm. Pour dents de chargeur frontal avec un filetage M 22 x 1,5 mm.

Référence	Longueur	Écart entre les trous	Nombre de trous	Poids env.	Unité	* CHF
SDGFLM900098	1050 mm	200 mm	6	22 kg	pièce	260,00
SDGFLM900100	1250 mm	200 mm	7	26 kg	pièce	312,00
SDGFLM900102	1450 mm	200 mm	8	30 kg	pièce	364,00
SDGFLM900104	1650 mm	200 mm	9	34 kg	pièce	403,00
SDGFLM900106	1850 mm	200 mm	10	38 kg	pièce	468,00
SDGFLM900108	2050 mm	200 mm	11	42 kg	pièce	507,00
SDGFLM900110	2250 mm	200 mm	12	46 kg	pièce	559,00

## Porte-dents pour dent de balle ronde

Avec douilles coniques soudées pour construction individuelle, sans dents.

Section du tube : 100 x 100 mm. Pour dents de balle ronde avec un filetage M 28 x 1,5 mm.

Référence	Longueur	Écart entre les trous	Nombre de trous	Poids env.	Unité	* CHF
SIGFLM000100	1650 mm	388 mm	5	32 kg	pièce	377,00
SIGFLM000102	1850 mm	350 mm	6	36 kg	pièce	416,00
SIGFLM000104	2050 mm	325 mm	7	40 kg	pièce	481,00
SIGFLM000106	2250 mm	307 mm	8	44 kg	pièce	520,00
SIGFLM000108	2450 mm	294 mm	9	48 kg	pièce	572,00

## Racleur HB 500

Au mètre, en acier très résistant à l'usure. À souder sur les godets ou les appareils de déblayage - biseauté d'un côté.

Référence	Largeur	Épaisseur	Unité	* CHF
SGSFLM900028	80 mm	12 mm	m	65,00
SGSFLM900030	110 mm	12 mm	m	78,00
SGSFLM900025	150 mm	16 mm	m	130,00
SGSFLM900031	150 mm	20 mm	m	169,00
SGSFLM900032	200 mm	20 mm	m	195,00
SGSFLM900035	200 mm	25 mm	m	221,00
SGSFLM900038	300 mm	30 mm	m	325,00
SGSFLM900039	300 mm	40 mm	m	403,00
SGSFLM900048	400 mm	40 mm	m	520,00

## Lame à boulonner HB 500

Au mètre, en acier très résistant à l'usure.

» Perçé, écart entre les trous : 200 mm



Référence	Largeur	Épaisseur	Version	Unité	* CHF
SGSFLM900046	110 mm	12 mm	non monté	m	208,00
SGSFLM900047	110 mm	12 mm	monté	m	286,00
SGSFLM900044	150 mm	16 mm	non monté	m	286,00
SGSFLM900043	150 mm	16 mm	monté	m	312,00
SGSFLM900042	200 mm	20 mm	non monté	m	299,00
SGSFLM900041	200 mm	20 mm	monté	m	364,00
SGSFLM900040	200 mm	25 mm	non monté	m	364,00
SGSFLM900045	200 mm	25 mm	monté	m	442,00
SGSFLM900050	300 mm	30 mm	non monté	m	546,00
SGSFLM900055	300 mm	30 mm	monté	m	624,00

Les coûts de transport pour les porte-dents, les racleurs et les lames à boulonner dépendent de la longueur et de la version.

## Racleur en polyuréthane

Pour les godets ou appareils de déblayage.

» Inclinaison à 90°, un côté biseauté à 45°



Référence	Longueur	Largeur	Épaisseur	Unité	* CHF
NKTXXX070140	1600 mm	150 mm	15 mm	pièce	143,00
NKTXXX070142	1800 mm	150 mm	15 mm	pièce	156,00
NKTXXX070144	2000 mm	150 mm	15 mm	pièce	169,00
NKTXXX070146	2200 mm	150 mm	15 mm	pièce	208,00
NKTXXX070148	2400 mm	150 mm	15 mm	pièce	221,00
NKTXXX070150	2600 mm	150 mm	15 mm	pièce	234,00
NKTXXX070152	2800 mm	150 mm	15 mm	pièce	247,00
NKTXXX070154	3000 mm	150 mm	15 mm	pièce	260,00
NKTXXX070156	Montage à l'usine				247,00

## Lame à boulonner en polyuréthane

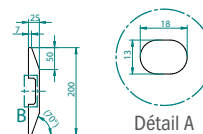
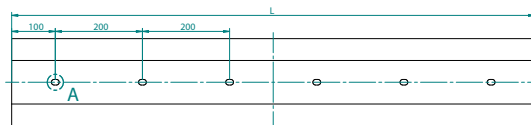

Référence	Longueur	Largeur	Épaisseur	Nombre de trous	Bande de fixation adaptée	Unité	* CHF
NKTXXX070160	1200 mm	200 mm	25 mm	6	NKTXXX070180	pièce	286,00
NKTXXX070167	1500 mm	200 mm	25 mm	7	NKTXXX070187	pièce	325,00
NKTXXX070161	1800 mm	200 mm	25 mm	9	NKTXXX070181	pièce	338,00
NKTXXX070168	1900 mm	200 mm	25 mm	9	NKTXXX070188	pièce	364,00
NKTXXX070162	2000 mm	200 mm	25 mm	10	NKTXXX070182	pièce	377,00
NKTXXX070169	2100 mm	200 mm	25 mm	10	NKTXXX070189	pièce	390,00
NKTXXX070163	2200 mm	200 mm	25 mm	11	NKTXXX070183	pièce	403,00
NKTXXX070164	2400 mm	200 mm	25 mm	12	NKTXXX070184	pièce	429,00
NKTXXX070165	2600 mm	200 mm	25 mm	13	NKTXXX070185	pièce	468,00
NKTXXX070166	2800 mm	200 mm	25 mm	14	NKTXXX070186	pièce	494,00
NKTXXX070156	Montage à l'usine						247,00

## Dent pour gravats



Référence	Version	Pour racleur (largeur x épaisseur)	L	A	T	I	S	C	Unité	* CHF
SGSFLM900011	non monté	120 x 12 mm	190 mm	50 mm	21 mm	55 mm	13 mm	13 mm	pièce	15,60
SGSFLM900001	non monté	150 x 16 mm	190 mm	50 mm	37 mm	45 mm	18 mm	13 mm	pièce	16,90
SGSFLM900009	non monté	200 x 20 mm	222 mm	53 mm	48 mm	50 mm	22 mm	15 mm	pièce	32,50
SGSFLM900002	non monté	200 x 25 mm	300 mm	66 mm	70 mm	70 mm	26 mm	17 mm	pièce	40,30
SGSFLM000812	monté par boulonnage	120 x 12 mm							pièce	84,50
SGSFLM000801	monté par boulonnage	150 x 16 mm							pièce	87,10
SGSFLM900010	monté par boulonnage	200 x 20 mm							pièce	97,50
SGSFLM000803	monté par boulonnage	200 x 25 mm							pièce	110,50

## Dent pour gravats « Lehnhoff »

Dent monobloc à affûtage automatique – insérée dans le guide de soudure disposé sur le racleur, puis fixée grâce à un couvercle et à une sécurité. Fond du godet lisse grâce à une finition alignée sur le bord inférieur du racleur.

» 3 pièces



Type	Longueur	Largeur	Largeur 1	Hauteur
404	60 mm	50 mm	30 mm	32 mm
400	90 mm	50 mm	34 mm	34 mm
411	115 mm	65 mm	34 mm	34 mm

Référence	Version	Type	Longueur	Unité	* CHF
SGSFLM900006	non monté	404	60 mm	pièce	41,60
SGSFLM900007	monté	404	60 mm	pièce	97,50
SGSFLM900004	non monté	400	90 mm	pièce	97,50
SGSFLM900003	monté	400	90 mm	pièce	110,50
SGSFLM900005	non monté	411	115 mm	pièce	100,10
SGSFLM900008	monté	411	115 mm	pièce	130,00

\* Tous les prix courants indiqués correspondent à des prix H.T. Sous réserve d'erreurs, de modifications techniques ou de modifications tarifaires.

Réimpression, même partielle, interdite. Les prix s'entendent départ Oberbipp. Coûts de transport et de montage sur demande. Suivez toute notre actualité sur [www.serco.ch](http://www.serco.ch)





## Couteau triangulaire



Référence	Version	Longueur	Largeur	Épaisseur	Nombre de trous	Ø du trou	Unité	* CHF
SSGFLM900015	Boulonnable	300 mm	180 mm	8 mm	5	13 mm	pièce	19,50
SSGFLM900025	À souder	300 mm	140 mm	8 mm			pièce	19,50

## Couteau angulaire

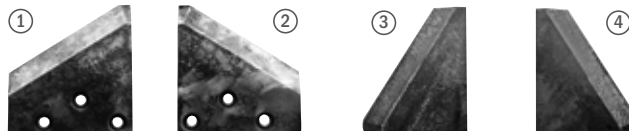

Référence	Version	Longueur	Largeur	Épaisseur	Nombre de trous	Ø du trou	Unité	* CHF
① SSGFLM900012	Boulonnable, à gauche	170 mm	180 mm	8 mm	3	13 mm	pièce	7,80
② SSGFLM900010	Boulonnable, à droite	170 mm	180 mm	8 mm	3	13 mm	pièce	7,80
③ SSGFLM900022	À souder, à gauche	170 mm	140 mm	8 mm			pièce	7,80
④ SSGFLM900020	À souder, à droite	170 mm	140 mm	8 mm			pièce	7,80

## Lame latérale

» Tranchant 19° / pointe 135°



Référence	Version	Longueur	Largeur	Épaisseur	Unité	* CHF
① SIKFLM900112	À souder, à droite	1200 mm	60 mm	8 mm	pièce	52,00
② SIKFLM900114	À souder, à gauche	1200 mm	60 mm	8 mm	pièce	52,00

## Tube support profilé

» Pour tabliers de fourches à palette

» Longueur : 1400 mm

» Section : 80 x 80 mm, épaisseur : 5 mm



Référence	Désignation	Poids env.	Unité	* CHF
STGFLM900022	Tube support profilé	18 kg	pièce	156,00

## Glissières et pièces de rechange

Pour tabliers de fourches à palette et fourches à palette unitaires. Glissières pour FEM 2A, 3A, 4A

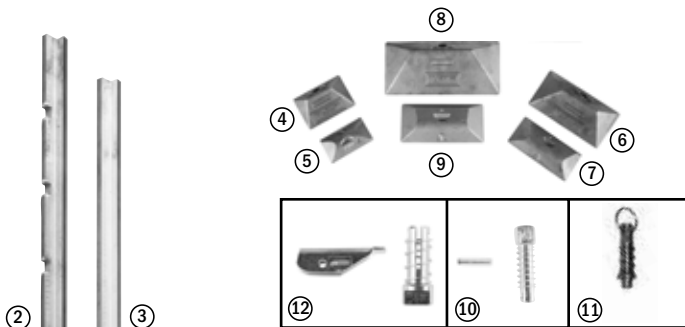
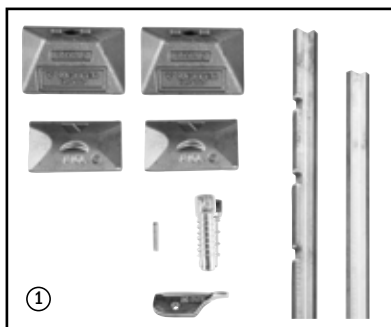

264,00

Référence	Désignation	Unité	* CHF
① STGFLM900023	Glissières - set complet pour fourche à palette : glissière en haut/en bas ; 2 dispositifs de blocage pour fourches FEM 1A+ 2A, crochets de fourche FEM 2A (2 en bas, 2 en haut)	set	264,00

Référence	Désignation	Longueur	Unité	* CHF
② STGFLM900030	Glissière en haut pour FEM 2A, norme ISO	1500 mm	pièce	126,50
③ STGFLM900035	Glissière en bas pour FEM 2A, norme ISO	1500 mm	pièce	99,00
④ STGFLM900026	Crochet de fourche FEM 2A en haut	90 mm	pièce	23,10
⑤ STGFLM900027	Crochet de fourche FEM 2A en bas	80 mm	pièce	17,60
⑥ STGFLM900014	Crochet de fourche FEM 3A en haut	140 mm	pièce	40,70
⑦ STGFLM900016	Crochet de fourche FEM 3A en bas	115 mm	pièce	28,60
⑧ STGFLM900017	Crochet de fourche FEM 4A en haut	200 mm	pièce	68,20
⑨ STGFLM900018	Crochet de fourche FEM 4A en bas	139 mm	pièce	40,70
⑩ STGFLM900025	Dispositif de blocage pour fourches FEM 1A+ 2A		pièce	20,35
⑪ STGFLM900024	Boulon de verrouillage pour fourche à palette unitaire		pièce	22,00
⑫ STGFLM900032	Dispositif de blocage pour fourche - AR1, FEM 2 / version fourche		pièce	21,67

APERÇU DES CATEGORIES

12



◀ Voir la vidéo



## Balance trois points

Le système de pesée pour attelage trois points cat. 2 ou tracteurs avec attelage sur bras inférieur cat. 2 ou cat. 3. La balance trois points a été conçue de telle façon que le centre de gravité de l'appareil d'attelage ne se déplace que de quelques centimètres vers l'arrière. Les appareils d'attelage, comme par ex. les distributeurs d'engrais, les caisses de transport, les mélangeuses fourragères, etc., peuvent être fixés en un rien de temps. Leur contenu sera pesé avec une grande précision.

- » Alimentation électrique : 12 - 24 V CC
- » Commande facile
- » Écran rétro-éclairé
- » Incl. adaptateur et cellules de pesage
- » Incl. bras supérieur court
- » Jusqu'à 5000 kg
- » Châssis pour balance galvanisé



**TECHNIQUE  
DIGITALE**

Référence	Désignation	Version	Poids env.	Unité	* CHF
AGWXXX000016	Balance trois points 5000 kg	DIGITAL	85 kg	pièce	4.875,00
AGWXXX000015	Balance trois points 5000 kg	ISOBUS	85 kg	pièce	4.420,00

## Fliegl « Hawk Universal »



Système de caméras certifié pour gérer le trafic transversal



Grâce à 2 caméras montées latéralement, le système de caméras surveille les zones à gauche, à droite et à l'avant du véhicule avec un champ de vision de 51° et retransmet les images directement sur l'écran situé dans la cabine du conducteur. Les angles morts sont ainsi éliminés et le conducteur a une vision optimale du trafic transversal.

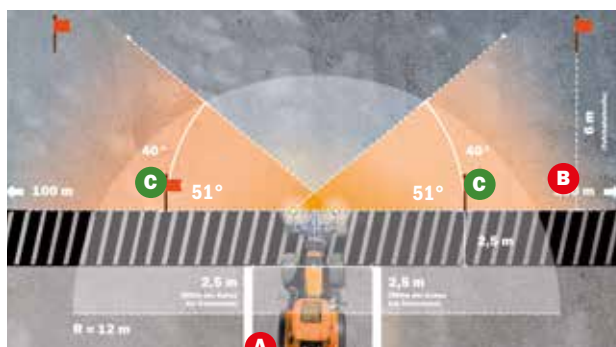

Exemple pratique illustrant comment le système de caméras pour trafic transversal peut sauver des vies :

- A** champ de vision direct du conducteur
- B** zone de danger – invisible pour le conducteur
- C** champ de vision du Fliegl Hawk – détecte immédiatement les piétons, les cyclistes et les automobilistes

### Il existe de nombreuses raisons de choisir Fliegl « Hawk Universal »

- Certification DLG – homologation TÜV possible
- Élimine les angles morts et assure la visibilité du trafic transversal
- Carter robuste – résistant aux chocs et aux vibrations
- Étanche à la pression, à l'eau et à la poussière conformément au degré de protection IP69



Étendue de la livraison

La construction compacte de la caméra permet de la monter à n'importe quel endroit.

Référence	Désignation	Unité	* CHF
FZTXX200040	Fliegl « Hawk Universal »	set	3.770,00
FZTXX200097	Câble de raccordement de caméra pour Fliegl « Hawk Universal », hiver – côté broyeur	pièce	234,00
FZTXX200099	Câble de raccordement de caméra pour Fliegl « Hawk Universal », hiver – côté tracteur	pièce	234,00
FZTXX200300	Câble spiralé pour caméra analogique / Xpert / Hawk / Eagle – 7 pôles, 2 connecteurs	pièce	50,70

\* Tous les prix courants indiqués correspondent à des prix H.T. Sous réserve d'erreurs, de modifications techniques ou de modifications tarifaires. Réimpression, même partielle, interdite. Les prix s'entendent départ Oberbipp. Coûts de transport et de montage sur demande. Suivez toute notre actualité sur [www.serco.ch](http://www.serco.ch)



## Caméra sans fil « Sparrow »

Incl. écran, caméra, pack batterie et fixations

### Données techniques

- » Écran LCD 7"
- » Contraste : 800:1
- » Format : 16:9
- » Consommation électrique : max. 8 W



Référence	Désignation	Unité	* CHF
FZTXX900100	Caméra sans fil « Sparrow »	set	778,70

## Kit pour caméra « Osprey »

Incl. écran, phare LED, câble de capteur, prise et câble spiralé

### Données techniques (écran)

- » Écran couleur TFT-LCD 7" avec console numérique
- » Volume de sortie : 1,5 watt
- » Haut-parleur : un haut-parleur rond de 15x24 mm
- » Alimentation électrique : batterie auto (10-32 V)
- » Angle de vue : en haut : 50°/ en bas : 70°,  
à droite/gauche : 70°
- » Température de service : -20 °C - 70 °C, HR 90 %
- » Température de stockage : -30 °C - 80 °C, HR 90 %



### Données techniques (phare)

- » Puissance des LED : 40 W
- » Flux lumineux : 3480 lumens
- » Montage possible en position verticale ou suspendue grâce à un arceau supplémentaire

Référence	Désignation	Version	Unité	* CHF
FZTXX200000	Kit pour caméra « Osprey »	pour remorques	set	778,70
FZTXX200005	Kit pour caméra « Osprey »	pour véhicules tracteurs	set	598,00

APERÇU DES  
CATÉGORIES

12





◀ Voir la vidéo

## Vis de transbordement 3 m

### Données techniques

- » Mise en marche et arrêt de la vis sans fin via une vanne d'arrêt
- » 1 connexion double effet nécessaire

### Caractéristiques



- » Montage facile via 2 crochets boulonnables
- » Galvanisé ou en acier inoxydable
- » Avec treuil à câble pour le réglage continu en hauteur
- » Commande confortable



Montage très simple sur toutes les remorques basculantes



Réglage facile de l'angle de déversement



Châssis type remorque en option

## Vis de transbordement 3 m

Référence	Version	Longueur de la vis	Diamètre extérieur	Débit de convoyage	Poids env.	Unité	* CHF
AZKJFM000083	Galvanisé	3000 mm	150 mm	1,5 m³/min	130 kg	pièce	2.418,00
AZKJFM000087	Acier inoxydable	3000 mm	154 mm	1,5 m³/min	150 kg	pièce	4.095,00

### Accessoires

Référence	Désignation	Poids env.	Unité	* CHF
① AZKJFM900500	Châssis type remorque, incl. montage à l'usine	7 kg	pièce	325,00

## Vis de transbordement 4 m

### Données techniques

- » Mise en marche et arrêt de la vis sans fin via une vanne d'arrêt
- » 1 connexion double effet nécessaire

### Caractéristiques



- » Montage direct sur la trappe à grains
- » En acier inoxydable
- » Avec treuil à câble pour le réglage en hauteur
- » Repliable mécaniquement - sécurité accrue dans le trafic routier



Version Ø 154 mm - repliée

Version Ø 254 mm - repliée

## Vis de transbordement 4 m

Référence	Version	Longueur de la vis	Diamètre extérieur	Débit de convoyage	Poids env.	Unité	* CHF
① AZKJFM000089	Acier inoxydable	4000 mm	154 mm	1,5 m³/min	180 kg	pièce	5.031,00
② AZKJFM000090	Acier inoxydable	4000 mm	254 mm	4,8 m³/min	220 kg	pièce	6.903,00

### Accessoires

Référence	Désignation	Diamètre extérieur	Poids env.	Unité	* CHF
AZKJFM900033	Adaptateur de transition	154 mm	50 kg	pièce	390,00
AZKJFM900035	Adaptateur de transition	254 mm	30 kg	pièce	455,00

\* Tous les prix courants indiqués correspondent à des prix H.T. Sous réserve d'erreurs, de modifications techniques ou de modifications tarifaires. Réimpression, même partielle, interdite. Les prix s'entendent départ Oberbipp. Coûts de transport et de montage sur demande. Suivez toute notre actualité sur [www.serco.ch](http://www.serco.ch)



## Bâche à dérouler, avec châssis

### Caractéristiques



- » Convient pour toutes les remorques, y compris basculantes - indépendamment du fabricant
- » Travail d'adaptation nécessaire
- » Bâche robuste
- » Ouverture rapide et facile de l'élastique de serrage
- » Rabattement latéral du tube central en option
- » Incl. pointes triangulaires ajustables pour l'avant et l'arrière, tubes, crochets de bâche, rivets et tout le matériel nécessaire pour un montage intégral et sécurisé
- » Rampe disponible séparément



## Bâche à dérouler, avec châssis

Référence	Version	Longueur	Largeur	Poids env.	Unité	* CHF
KPZXX180070	Kit de rééquipement complet	4700 mm	2700 mm	125 kg	set	1.651,00
KPZXX180072	Kit de rééquipement complet	5200 mm	2700 mm	132 kg	set	1.703,00
KPZXX180073	Kit de rééquipement complet	5400 mm	2700 mm	135 kg	set	1.781,00
KPZXX180074	Kit de rééquipement complet	6200 mm	2700 mm	143 kg	set	1.872,00
KPZXX180076	Kit de rééquipement complet	6500 mm	2700 mm	147 kg	set	2.041,00
KPZXX180075	Kit de rééquipement complet	7500 mm	2700 mm	170 kg	set	2.405,00

## Bâche à dérouler - seule

Référence	Longueur	Largeur	À DROITE œilletons/écart entre les œilletons	À GAUCHE œilletons/écart entre les œilletons	Unité	* CHF
KPZXX180035	4700 mm	2545 mm	7 / 585 mm	3 / 1230 mm	pièce	819,00
KPZXX180041	5200 mm	2545 mm	7 / 655 mm	3 / 1400 mm	pièce	819,00
KPZXX180036	5400 mm	2545 mm	8 / 600 mm	3 / 1465 mm	pièce	819,00
KPZXX180042	6200 mm	2545 mm	9 / 622 mm	5 / 1040 mm	pièce	975,00
KPZXX180037	6500 mm	2545 mm	10 / 590 mm	5 / 1100 mm	pièce	975,00
KPZXX180038	7500 mm	2545 mm	11 / 627 mm	5 / 1300 mm	pièce	1.131,00
KPZXX180025	Châssis pour bâche à dérouler	4700 mm			pièce	1.040,00



Châssis pour bâche à dérouler disponible dans d'autres longueurs : 5200 / 5400 / 6200 / 6500 / 7500 mm

APERÇU DES  
CATÉGORIES

12

## Rampe pour remorque basculante

### Caractéristiques



- » Fixation de la rampe avec un arceau tubulaire sur les ranchers avant
- » Incl. échelle
- » Pour rééquipement universel



Avec échelle extensible



Avec échelle dépliable



## Rampe pour remorque basculante

Référence	Version	Poids env.	Unité	* CHF
① KPZXX180006	Incl. échelle, extensible	47 kg	pièce	871,00
② KPZXX180020	Incl. échelle, dépliable	43 kg	pièce	598,00
③ KPZXX180022	Échelle, 2 échelons		pièce	80,60
④ KPZXX180011	Échelle, 3 échelons		pièce	97,50

## Bâche coulissante

La bâche coulissante brevetée a été conçue spécialement pour les remorques à fond poussant. La bâche coulissante vous permet de recouvrir facilement et rapidement votre chargement et de protéger ainsi vos matériaux en vrac.

### Caractéristiques



- » Commande manuelle de série – mécanisme coulissant à barre
- » Entraînement électrique en option
- » Faible poids propre pour optimiser la charge utile
- » Faibles coûts d'entretien
- » Améliore l'aérodynamisme de la remorque basculante
- » Très faible encombrement lorsque la bâche est repliée – pour un chargement facile
- » Protection supplémentaire contre la pluie



Référence	Version	Longueur	Unité	* CHF
ASWCSP000350	Bâche coulissante	5100 mm	set	3.874,00
ASWCSP000400	Bâche coulissante	5600 mm	set	4.186,00
ASWCSP000450	Bâche coulissante	6100 mm	set	4.186,00
ASWCSP000500	Bâche coulissante	7100 mm	set	5.031,00
ASWCSP000550	Bâche coulissante	8100 mm	set	5.031,00
ASWCSP000600	Bâche coulissante	9100 mm	set	5.187,00
ASWCSP000650	Bâche coulissante	10 100 mm	set	5.733,00

Référence	Désignation	Unité	* CHF
ASWCSP000200	Entraînement hydraulique pour bâche coulissante, sans distributeur – kit de conversion	set	1.625,00

APERÇU DES  
CATÉGORIES

12





## Système de recouvrement « TopLift light »

### Caractéristiques



- » Kit universel – travail d'adaptation nécessaire
- » Commande pratique depuis le tracteur
- » Repliable à droite et à gauche
- » Sécurisation optimale du chargement, même en cas de cônes de déversement hauts
- » Incl. connexions hydrauliques
- » 1 connexion double effet nécessaire



## Système de recouvrement « TopLift light » – version avec filet

Référence	Désignation	Longueur	Unité	* CHF
KPZHUB180024	Système de recouvrement « TopLift light »	5100 mm	pièce	5.135,00
KPZHUB180025	Système de recouvrement « TopLift light »	5400 mm	pièce	5.382,00
KPZHUB180026	Système de recouvrement « TopLift light »	5600 mm	pièce	5.616,00
KPZHUB180027	Système de recouvrement « TopLift light »	5900 mm	pièce	5.863,00
KPZHUB180028	Système de recouvrement « TopLift light »	6100 mm	pièce	6.097,00
KPZHUB180031	Système de recouvrement « TopLift light »	6400 mm	pièce	6.344,00
KPZHUB180029	Système de recouvrement « TopLift light »	7100 mm	pièce	6.474,00
KPZHUB180032	Système de recouvrement « TopLift light »	7400 mm	pièce	6.630,00
KPZHUB180038	Système de recouvrement « TopLift light »	8100 mm	pièce	6.838,00
KPZHUB180033	Système de recouvrement « TopLift light »	8400 mm	pièce	7.072,00
KPZHUB180037	Système de recouvrement « TopLift light »	9100 mm	pièce	7.293,00
KPZHUB180034	Système de recouvrement « TopLift light »	9400 mm	pièce	7.514,00
KPZHUB180036	Système de recouvrement « TopLift light »	10 100 mm	pièce	7.813,00
KPZHUB180035	Système de recouvrement « TopLift light »	10 400 mm	pièce	7.956,00

## Système de recouvrement « TopLift light » – version avec bâche

Référence	Désignation	Longueur	Unité	* CHF
KPZHUB180016	Système de recouvrement « TopLift light »	5100 mm	pièce	5.135,00
KPZHUB180017	Système de recouvrement « TopLift light »	5400 mm	pièce	5.382,00
KPZHUB180018	Système de recouvrement « TopLift light »	5600 mm	pièce	5.616,00
KPZHUB180019	Système de recouvrement « TopLift light »	5900 mm	pièce	5.863,00
KPZHUB180022	Système de recouvrement « TopLift light »	6100 mm	pièce	6.097,00
KPZHUB180041	Système de recouvrement « TopLift light »	6400 mm	pièce	6.344,00
KPZHUB180040	Système de recouvrement « TopLift light »	7100 mm	pièce	6.474,00
KPZHUB180042	Système de recouvrement « TopLift light »	7400 mm	pièce	6.630,00
KPZHUB180048	Système de recouvrement « TopLift light »	8100 mm	pièce	6.838,00
KPZHUB180043	Système de recouvrement « TopLift light »	8400 mm	pièce	7.072,00
KPZHUB180044	Système de recouvrement « TopLift light »	9100 mm	pièce	7.293,00
KPZHUB180045	Système de recouvrement « TopLift light »	9400 mm	pièce	7.514,00
KPZHUB180046	Système de recouvrement « TopLift light »	10 100 mm	pièce	7.813,00
KPZHUB180047	Système de recouvrement « TopLift light »	10 400 mm	pièce	7.956,00

APERÇU DES CATEGORIES ↓

12



◀ Voir la vidéo

## Système de recouvrement « SpeedCover »

Le système de recouvrement « SpeedCover » permet de gagner de la place et peut être monté sur presque toutes les remorques après un travail d'adaptation. Par rapport à une bâche repliable, le système « SpeedCover » peut être facilement rangé à partir du véhicule grâce à un rouleau d'enroulement, et ne gêne ainsi pas dans la zone de chargement.

### Données techniques

- » Pour des remorques de 4500 à 11 200 mm de long
- » Filet en PVC, 400 g/m<sup>2</sup>
- » Sans tuyaux hydrauliques – à commander séparément
- » Incl. glissière

### Caractéristiques



- » Montage facile
- » Entraînement hydraulique ou commande mécanique

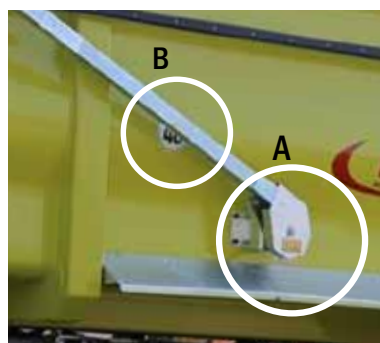

APERÇU DES CATEGORIES

12



Kit de montage pour ASW110 à ASW3101

1x  
6x

## Système de recouvrement « SpeedCover »

Référence	Désignation	Longueur min.	Longueur max.	Poids env.	Unité	* CHF
KPZHUB100150	Système de recouvrement « SpeedCover »	4500 mm	11 200 mm	100 kg	pièce	4.537,00

## Accessoires

Référence	Désignation	Longueur min.	Longueur max.	Unité	* CHF
① KPZHUB500260	Kit de montage pour ASW110 à ASW3101			set	1.235,00
KPZHUB100160	Filet en PVC pour système de recouvrement « SpeedCover » – Flip Tarp Cramaro	4500 mm	11 200 mm	pièce	871,00

\* Tous les prix courants indiqués correspondent à des prix H.T. Sous réserve d'erreurs, de modifications techniques ou de modifications tarifaires. Réimpression, même partielle, interdite. Les prix s'entendent départ Oberbipp. Coûts de transport et de montage sur demande. Suivez toute notre actualité sur [www.serco.ch](http://www.serco.ch)



## Épandeur universel électrique « Fliegl »



### Données techniques :

- » Entraînement : moteur 12 V 170 W (2600 tr/min ; 0,4 Nm)
- » Largeur d'épandage : 2-24 m (réglable en continu)
- » Dimensions (l x h x p) : 520 x 600 x 900 mm
- » Incl. réservoir en plastique d'une capacité de 90 litres
- » Incl. châssis avec revêtement par poudre
- » Incl. câble d'alimentation électrique de 3 m
- » Incl. câble vers l'appareil de 6 m
- » Incl. commande via l'armoire de commande pendant la conduite
- » Incl. disque d'épandage à entraînement électrique avec pales d'éjection réglables



## Épandeur électrique de sel et d'engrais « Fliegl » avec réservoir en plastique 95 l

### Données techniques :

- » Châssis avec revêtement par immersion cathodique
- » Unité de dosage en acier inoxydable
- » Arbre de distribution flexible de Ø 80 mm
- » Disque d'épandage avec 4 pales d'éjection réglables
- » Réservoir de 95 l
- » Tamis à corps étrangers



Référence	Désignation	Unité	* CHF
① SBWXXX700630	Épandeur universel électrique « Fliegl »	pièce	1.430,00
② SBWXXX700640	Épandeur électrique de sel et d'engrais « Fliegl »	pièce	3.360,50

## Accessoires pour épandeur universel « Fliegl »

Référence	Désignation	Unité	* CHF
SBWXXX700135	Attelage trois points (attelage sur bras supérieur et inférieur)	pièce	221,00
SBWXXX700136	Tôles-guides de déflecteur pour limiter la largeur d'épandage, 3 pièces	pièce	117,00
SBWXXX700691	Contre-plaque	pièce	30,55
SBWXXX700692	Support pour attelage trois points (attelage avant)	pièce	27,95
SBWXXX700693	Raccord pour épandeur universel électrique Fliegl	pièce	34,23
SBWXXX700694	Plaque d'épandage de précision pour largeurs de travail jusqu'à env. 4 m	pièce	352,30

## Épandeur d'engrais et de sel

Pour le sel, les engrais chimiques, la chaux, le sable, etc.

### Données techniques

- » Attelage trois points (attelage sur bras supérieur cat. 1, attelage sur bras inférieur cat. 1 et 2)
- » Largeur d'épandage : 5 - 15 m
- » Vitesse de rotation : max. 540 tr/min
- » Grand rayon d'épandage et répartition réglable des quantités
- » Réservoir en plastique ou en acier inoxydable
- » Disque d'épandage et outil de mélange en acier inoxydable
- » Incl. capot de protection et arbre de transmission



### Réservoir en plastique

Référence	Désignation	Version	Capacité	Besoin en puissance min.	Poids env.	Unité	* CHF
SBWXXX700040	Épandeur d'engrais et de sel	Ouverture manuelle	400 l	25 ch	58 kg	pièce	1.326,00
SBWXXX700050	Épandeur d'engrais et de sel	Ouverture manuelle	500 l	40 ch	64 kg	pièce	1.469,00
SBWXXX700045	Épandeur d'engrais et de sel	Ouverture hydraulique	400 l	25 ch	58 kg	pièce	1.547,00
SBWXXX700055	Épandeur d'engrais et de sel	Ouverture hydraulique	500 l	40 ch	64 kg	pièce	1.599,00

### Réservoir en acier inoxydable

Référence	Désignation	Version	Capacité	Besoin en puissance min.	Poids env.	Unité	* CHF
SBWXXX700042	Épandeur d'engrais et de sel	Ouverture manuelle	400 l	25 ch	68 kg	pièce	1.456,00
SBWXXX700052	Épandeur d'engrais et de sel	Ouverture manuelle	500 l	25 ch	68 kg	pièce	1.586,00
SBWXXX700046	Épandeur d'engrais et de sel	Ouverture hydraulique	400 l	40 ch	74 kg	pièce	1.664,00
SBWXXX700056	Épandeur d'engrais et de sel	Ouverture hydraulique	500 l	40 ch	74 kg	pièce	1.716,00

APERÇU DES CATEGORIES

12



# APPAREILS D'ATTELAGE POUR EXCAVATRICES



## 13

Godet standard.....	186
Godet de curage de fossés et tranchées.....	188
Godet de criblage avec barres transversales.....	189
Godet de criblage avec barres en grillage .....	189
Grappin de tri.....	190
Pince à grume « Krokodil-Plus ».....	191
Tête de sécateur pour épaisseur de branches 150 mm .....	192
Godet râteau.....	193
Dessoucheuse .....	193
Fourches à palette .....	193
Cadre à souder non monté.....	193
Tarière à entraînement hydraulique .....	194
Godet mélangeur à béton .....	194
Broyeur « BIG » .....	195
Balai « Löwe ».....	195
Balayeuse « Gorilla ».....	195
Pointes de dent – type Caterpillar .....	196
Porte-dent à souder – type Caterpillar pour excavatrice .....	196
Porte-dent à souder – type Caterpillar pour chargeur.....	196
Chevilles pour pointes de dent – type Caterpillar .....	196
Bague pour pointes de dent – type Caterpillar .....	196



## Godet standard

### Données techniques

- » Pour prélever, transporter et déverser de la terre ou d'autres matériaux en vrac
- » Version extrêmement robuste
- » Incl. attelage et crochet de transport
- » Système de dents trempées
- » Fond et tôles latérales en acier HB 450 très résistant à l'usure



### Classe d'excavatrice 0,5 - 1,8 t

#### TL1 - MS01SY

Dents boullonnées

Référence	Largeur	Dents	Capacité	Poids	Unité	* CHF
TFLBAG010030	300 mm	0	0,017 m <sup>3</sup>	35 kg	pièce	390,00
TFLBAG010031	300 mm	3	0,017 m <sup>3</sup>	49 kg	pièce	500,50
TFLBAG010040	400 mm	0	0,024 m <sup>3</sup>	40 kg	pièce	444,60
TFLBAG010041	400 mm	3	0,024 m <sup>3</sup>	54 kg	pièce	556,40
TFLBAG010050	500 mm	0	0,030 m <sup>3</sup>	45 kg	pièce	500,50
TFLBAG010051	500 mm	4	0,030 m <sup>3</sup>	60 kg	pièce	653,90
TFLBAG010060	600 mm	0	0,037 m <sup>3</sup>	50 kg	pièce	585,00
TFLBAG010061	600 mm	4	0,037 m <sup>3</sup>	65 kg	pièce	704,60
TFLBAG010070	700 mm	0	0,044 m <sup>3</sup>	55 kg	pièce	612,30
TFLBAG010071	700 mm	5	0,044 m <sup>3</sup>	71 kg	pièce	796,90

### Classe d'excavatrice 2,0 - 2,5 t

#### TL2 - MS03SY

Dents boullonnées

Référence	Largeur	Dents	Capacité	Poids	Unité	* CHF
TFLBAG020030	300 mm	0	0,021 m <sup>3</sup>	42 kg	pièce	468,00
TFLBAG020031	300 mm	3	0,021 m <sup>3</sup>	61 kg	pièce	578,50
TFLBAG020040	400 mm	0	0,028 m <sup>3</sup>	49 kg	pièce	544,70
TFLBAG020041	400 mm	3	0,028 m <sup>3</sup>	68 kg	pièce	656,50
TFLBAG020050	500 mm	0	0,035 m <sup>3</sup>	56 kg	pièce	622,70
TFLBAG020051	500 mm	4	0,035 m <sup>3</sup>	76 kg	pièce	770,90
TFLBAG020060	600 mm	0	0,042 m <sup>3</sup>	63 kg	pièce	700,70
TFLBAG020061	600 mm	4	0,042 m <sup>3</sup>	83 kg	pièce	848,90
TFLBAG020070	700 mm	0	0,049 m <sup>3</sup>	70 kg	pièce	778,70
TFLBAG020071	700 mm	5	0,049 m <sup>3</sup>	91 kg	pièce	963,30

### Classe d'excavatrice 2,6 - 3,5 t

#### TL3 - MS03SY

Dents boullonnées

Référence	Largeur	Dents	Capacité	Poids	Unité	* CHF
TFLBAG030030	300 mm	0	0,035 m <sup>3</sup>	63 kg	pièce	535,60
TFLBAG030031	300 mm	3	0,035 m <sup>3</sup>	67 kg	pièce	683,80
TFLBAG030040	400 mm	0	0,048 m <sup>3</sup>	72 kg	pièce	612,30
TFLBAG030041	400 mm	3	0,048 m <sup>3</sup>	76 kg	pièce	760,50
TFLBAG030050	500 mm	0	0,061 m <sup>3</sup>	81 kg	pièce	689,00
TFLBAG030051	500 mm	4	0,061 m <sup>3</sup>	86 kg	pièce	886,60
TFLBAG030060	600 mm	0	0,074 m <sup>3</sup>	91 kg	pièce	773,50
TFLBAG030061	600 mm	4	0,074 m <sup>3</sup>	96 kg	pièce	971,10
TFLBAG030070	700 mm	0	0,087 m <sup>3</sup>	100 kg	pièce	850,20
TFLBAG030071	700 mm	5	0,087 m <sup>3</sup>	106 kg	pièce	1.097,20
TFLBAG030080	800 mm	0	0,100 m <sup>3</sup>	109 kg	pièce	926,90
TFLBAG030081	800 mm	5	0,100 m <sup>3</sup>	115 kg	pièce	1.173,90

### Classe d'excavatrice 3,6 - 4,9 t

#### TL4 - MS03SY

Dents boullonnées

Référence	Largeur	Dents	Capacité	Poids	Unité	* CHF
TFLBAG040030	300 mm	0	0,046 m <sup>3</sup>	83 kg	pièce	640,90
TFLBAG040031	300 mm	3	0,046 m <sup>3</sup>	87 kg	pièce	789,10
TFLBAG040040	400 mm	0	0,062 m <sup>3</sup>	95 kg	pièce	734,50
TFLBAG040041	400 mm	3	0,062 m <sup>3</sup>	99 kg	pièce	882,70
TFLBAG040050	500 mm	0	0,078 m <sup>3</sup>	107 kg	pièce	826,80
TFLBAG040051	500 mm	4	0,078 m <sup>3</sup>	112 kg	pièce	1.024,40
TFLBAG040060	600 mm	0	0,094 m <sup>3</sup>	119 kg	pièce	919,10
TFLBAG040061	600 mm	4	0,094 m <sup>3</sup>	124 kg	pièce	1.116,70
TFLBAG040070	700 mm	0	0,110 m <sup>3</sup>	131 kg	pièce	1.012,70
TFLBAG040071	700 mm	5	0,110 m <sup>3</sup>	137 kg	pièce	1.259,70
TFLBAG040080	800 mm	0	0,124 m <sup>3</sup>	143 kg	pièce	1.105,00
TFLBAG040081	800 mm	5	0,124 m <sup>3</sup>	149 kg	pièce	1.352,00

### Classe d'excavatrice 5,1 - 6,0 t

#### TL5 - MS03SY

Dents boullonnées

Référence	Largeur	Dents	Capacité	Poids	Unité	* CHF
TFLBAG050030	300 mm	0	0,064 m <sup>3</sup>	95 kg	pièce	695,50
TFLBAG050031	300 mm	2	0,064 m <sup>3</sup>	98 kg	pièce	789,10
TFLBAG050040	400 mm	0	0,087 m <sup>3</sup>	108 kg	pièce	790,40
TFLBAG050041	400 mm	3	0,087 m <sup>3</sup>	113 kg	pièce	930,80
TFLBAG050050	500 mm	0	0,110 m <sup>3</sup>	121 kg	pièce	885,30
TFLBAG050051	500 mm	4	0,110 m <sup>3</sup>	128 kg	pièce	1.072,50
TFLBAG050060	600 mm	0	0,133 m <sup>3</sup>	134 kg	pièce	981,50
TFLBAG050061	600 mm	4	0,133 m <sup>3</sup>	140 kg	pièce	1.168,70
TFLBAG050070	700 mm	0	0,156 m <sup>3</sup>	146 kg	pièce	1.068,60
TFLBAG050071	700 mm	5	0,156 m <sup>3</sup>	155 kg	pièce	1.302,60
TFLBAG050080	800 mm	0	0,179 m <sup>3</sup>	159 kg	pièce	1.163,50
TFLBAG050081	800 mm	5	0,179 m <sup>3</sup>	168 kg	pièce	1.397,50
TFLBAG050090	900 mm	0	0,202 m <sup>3</sup>	172 kg	pièce	1.258,40
TFLBAG050091	900 mm	6	0,202 m <sup>3</sup>	182 kg	pièce	1.539,20
TFLBAG050100	100 mm	0	0,224 m <sup>3</sup>	185 kg	pièce	1.353,30
TFLBAG050101	100 mm	6	0,224 m <sup>3</sup>	195 kg	pièce	1.634,10

### Modification de l'attelage standard - supplément de prix

Référence	Classe d'excavatrice	
BAGXXX000000	0,5 - 5,0 t	sur demande
BAGXXX000005	5,1 - 10,0 t	sur demande
BAGXXX000010	à partir de 10,1 t	sur demande

APERÇU DES CATÉGORIES

13

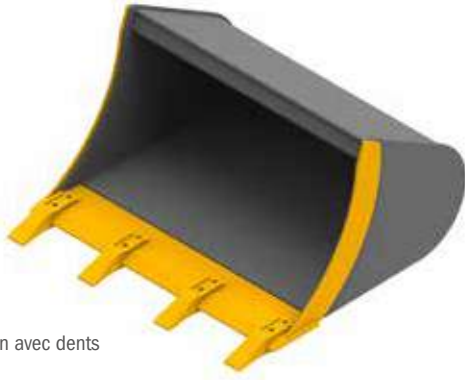

Illustration avec dents

### Classe d'excavatrice 6,1 - 8,0 t TL8 - MS08SY

Dents soudées

Référence	Largeur	Dents	Capacité	Poids	Unité	* CHF
TFLBAG080030	300 mm	0	0,097 m <sup>3</sup>	170 kg	pièce	1.368,90
TFLBAG080031	300 mm	3	0,097 m <sup>3</sup>	175 kg	pièce	1.544,40
TFLBAG080040	400 mm	0	0,133 m <sup>3</sup>	192 kg	pièce	1.544,40
TFLBAG080041	400 mm	3	0,133 m <sup>3</sup>	197 kg	pièce	1.719,90
TFLBAG080050	500 mm	0	0,169 m <sup>3</sup>	214 kg	pièce	1.721,20
TFLBAG080051	500 mm	4	0,169 m <sup>3</sup>	221 kg	pièce	1.953,90
TFLBAG080060	600 mm	0	0,205 m <sup>3</sup>	236 kg	pièce	1.898,00
TFLBAG080061	600 mm	4	0,205 m <sup>3</sup>	243 kg	pièce	2.129,40
TFLBAG080070	700 mm	0	0,241 m <sup>3</sup>	259 kg	pièce	2.082,60
TFLBAG080071	700 mm	5	0,241 m <sup>3</sup>	267 kg	pièce	2.375,10
TFLBAG080080	800 mm	0	0,277 m <sup>3</sup>	281 kg	pièce	2.258,10
TFLBAG080081	800 mm	5	0,277 m <sup>3</sup>	289 kg	pièce	2.550,60
TFLBAG080090	900 mm	0	0,313 m <sup>3</sup>	303 kg	pièce	2.440,10
TFLBAG080091	900 mm	6	0,313 m <sup>3</sup>	313 kg	pièce	2.791,10
TFLBAG080100	1000 mm	0	0,350 m <sup>3</sup>	325 kg	pièce	2.609,10
TFLBAG080101	1000 mm	6	0,350 m <sup>3</sup>	335 kg	pièce	2.960,10

### Classe d'excavatrice 8,1 - 10,0 t TL10 - MS08SY

Dents soudées

Référence	Largeur	Dents	Capacité	Poids	Unité	* CHF
TFLBAG100040	400 mm	0	0,156 m <sup>3</sup>	247 kg	pièce	1.701,70
TFLBAG100041	400 mm	3	0,156 m <sup>3</sup>	268 kg	pièce	1.868,10
TFLBAG100050	500 mm	0	0,201 m <sup>3</sup>	276 kg	pièce	1.907,10
TFLBAG100051	500 mm	4	0,201 m <sup>3</sup>	304 kg	pièce	2.128,10
TFLBAG100060	600 mm	0	0,246 m <sup>3</sup>	305 kg	pièce	2.099,50
TFLBAG100061	600 mm	4	0,246 m <sup>3</sup>	333 kg	pièce	2.320,50
TFLBAG100070	700 mm	0	0,291 m <sup>3</sup>	334 kg	pièce	2.298,40
TFLBAG100071	700 mm	5	0,291 m <sup>3</sup>	369 kg	pièce	2.575,30
TFLBAG100080	800 mm	0	0,336 m <sup>3</sup>	363 kg	pièce	2.497,30
TFLBAG100081	800 mm	5	0,336 m <sup>3</sup>	398 kg	pièce	2.774,20
TFLBAG100090	900 mm	0	0,381 m <sup>3</sup>	392 kg	pièce	2.707,90
TFLBAG100091	900 mm	6	0,381 m <sup>3</sup>	434 kg	pièce	3.039,40
TFLBAG100100	1000 mm	0	0,426 m <sup>3</sup>	421 kg	pièce	2.906,80
TFLBAG100101	1000 mm	6	0,426 m <sup>3</sup>	463 kg	pièce	3.238,30

### Modification de l'attelage standard - supplément de prix

Référence	Classe d'excavatrice	
BAGXXX000000	0,5 - 5,0 t	sur demande
BAGXXX000005	5,1 - 10,0 t	sur demande
BAGXXX000010	à partir de 10,1 t	sur demande

### Classe d'excavatrice 10,0 - 12,0 t TL12 - MS08SY

Dents soudées

Référence	Largeur	Dents	Capacité	Poids	Unité	* CHF
TFLBAG120040	400 mm	0	0,212 m <sup>3</sup>	375 kg	pièce	2.585,70
TFLBAG120041	400 mm	3	0,212 m <sup>3</sup>	396 kg	pièce	2.752,10
TFLBAG120050	500 mm	0	0,282 m <sup>3</sup>	411 kg	pièce	2.840,50
TFLBAG120051	500 mm	4	0,282 m <sup>3</sup>	439 kg	pièce	3.061,50
TFLBAG120060	600 mm	0	0,351 m <sup>3</sup>	446 kg	pièce	3.083,60
TFLBAG120061	600 mm	4	0,351 m <sup>3</sup>	474 kg	pièce	3.304,60
TFLBAG120070	700 mm	0	0,421 m <sup>3</sup>	482 kg	pièce	3.315,00
TFLBAG120071	700 mm	5	0,421 m <sup>3</sup>	517 kg	pièce	3.591,90
TFLBAG120080	800 mm	0	0,491 m <sup>3</sup>	518 kg	pièce	3.569,80
TFLBAG120081	800 mm	5	0,491 m <sup>3</sup>	553 kg	pièce	3.845,40
TFLBAG120090	900 mm	0	0,561 m <sup>3</sup>	554 kg	pièce	3.823,30
TFLBAG120091	900 mm	6	0,561 m <sup>3</sup>	596 kg	pièce	4.154,80
TFLBAG120100	1000 mm	0	0,630 m <sup>3</sup>	589 kg	pièce	4.066,40
TFLBAG120101	1000 mm	6	0,630 m <sup>3</sup>	631 kg	pièce	4.397,90
TFLBAG120120	1200 mm	0	0,700 m <sup>3</sup>	625 kg	pièce	4.309,50
TFLBAG120121	1200 mm	7	0,700 m <sup>3</sup>	674 kg	pièce	4.696,90

### Classe d'excavatrice 10,0 - 15,0 t TL15 - MS10

Dents soudées

Référence	Largeur	Dents	Capacité	Poids	Unité	* CHF
TFLBAG150040	400 mm	0	0,285 m <sup>3</sup>	500 kg	pièce	3.454,10
TFLBAG150041	400 mm	3	0,285 m <sup>3</sup>	521 kg	pièce	3.619,20
TFLBAG150050	500 mm	0	0,379 m <sup>3</sup>	547 kg	pièce	3.779,10
TFLBAG150051	500 mm	4	0,379 m <sup>3</sup>	575 kg	pièce	4.000,10
TFLBAG150060	600 mm	0	0,474 m <sup>3</sup>	594 kg	pièce	4.100,20
TFLBAG150061	600 mm	4	0,474 m <sup>3</sup>	622 kg	pièce	4.321,20
TFLBAG150070	700 mm	0	0,568 m <sup>3</sup>	641 kg	pièce	4.420,00
TFLBAG150071	700 mm	5	0,568 m <sup>3</sup>	676 kg	pièce	4.696,90
TFLBAG150080	800 mm	0	0,662 m <sup>3</sup>	689 kg	pièce	4.751,50
TFLBAG150081	800 mm	5	0,662 m <sup>3</sup>	724 kg	pièce	5.028,40
TFLBAG150090	900 mm	0	0,756 m <sup>3</sup>	736 kg	pièce	5.083,00
TFLBAG150091	900 mm	6	0,756 m <sup>3</sup>	778 kg	pièce	5.414,50
TFLBAG150100	1000 mm	0	0,851 m <sup>3</sup>	783 kg	pièce	5.404,10
TFLBAG150101	1000 mm	6	0,851 m <sup>3</sup>	825 kg	pièce	5.735,60
TFLBAG150120	1200 mm	0	0,945 m <sup>3</sup>	830 kg	pièce	5.723,90
TFLBAG150121	1200 mm	7	0,945 m <sup>3</sup>	879 kg	pièce	6.111,30

APERÇU DES  
CATÉGORIES

13

\* Tous les prix courants indiqués correspondent à des prix H.T. Sous réserve d'erreurs, de modifications techniques ou de modifications tarifaires.

Réimpression, même partielle, interdite. Les prix s'entendent départ Oberbipp. Coûts de transport et de montage sur demande. Suivez toute notre actualité sur [www.serco.ch](http://www.serco.ch)





## Godet de curage de fossés et tranchées



### Données techniques

- » Version rigide
- » Pour ramasser, transporter, soulever et déverser la terre et les sols légers lors de la construction de fossés et de bassins
- » Pour la réalisation de talus, d'accotements et d'autres formes de terrain complexes
- » Incl. lame dorsale
- » Fond et tôles latérales en acier HB 450 très résistant à l'usure







### Classe d'excavatrice 0,5 - 1,8 t

#### GRL1 - MS01SY

Référence	Largeur	Capacité	Poids	Unité	* CHF
GRLBAG010080	800 mm	0,043 m <sup>3</sup>	72 kg	pièce 	679,90
GRLBAG010100	1000 mm	0,055 m <sup>3</sup>	85 kg	pièce 	760,50
GRLBAG010120	1200 mm	0,066 m <sup>3</sup>	98 kg	pièce 	839,80





### Classe d'excavatrice 2,6 - 3,5 t

#### GRL3 - MS03SY

Référence	Largeur	Capacité	Poids	Unité	* CHF
GRLBAG030100	1000 mm	0,100 m <sup>3</sup>	133 kg	pièce 	1.076,40
GRLBAG030120	1200 mm	0,120 m <sup>3</sup>	153 kg	pièce 	1.196,00
GRLBAG030140	1400 mm	0,140 m <sup>3</sup>	173 kg	pièce 	1.310,40
GRLBAG030150	1500 mm	0,150 m <sup>3</sup>	183 kg	pièce 	1.368,90
GRLBAG030160	1600 mm	0,160 m <sup>3</sup>	193 kg	pièce 	1.427,40

### Classe d'excavatrice 5,1 - 6,0 t

#### GRL5 - MS03SY

Référence	Largeur	Capacité	Poids	Unité	* CHF
GRLBAG050120	1200 mm	0,188 m <sup>3</sup>	185 kg	pièce 	1.303,90
GRLBAG050140	1400 mm	0,220 m <sup>3</sup>	205 kg	pièce 	1.414,40
GRLBAG050150	1500 mm	0,235 m <sup>3</sup>	215 kg	pièce 	1.470,30
GRLBAG050160	1600 mm	0,251 m <sup>3</sup>	225 kg	pièce 	1.524,90

### Classe d'excavatrice 6,1 - 8,0 t

#### GRL8 - MS08SY

Référence	Largeur	Capacité	Poids	Unité	* CHF
GRLBAG080150	1500 mm	0,305 m <sup>3</sup>	340 kg	pièce 	2.315,30
GRLBAG080160	1600 mm	0,324 m <sup>3</sup>	355 kg	pièce 	2.398,50
GRLBAG080180	1800 mm	0,365 m <sup>3</sup>	390 kg	pièce 	2.592,20

### Classe d'excavatrice 10,0 - 12,0 t

#### GRL12 - MS08SY

Référence	Largeur	Capacité	Poids	Unité	* CHF
GRLBAG120160	1600 mm	0,460 m <sup>3</sup>	505 kg	pièce 	3.481,40
GRLBAG120180	1800 mm	0,520 m <sup>3</sup>	550 kg	pièce 	3.790,80

#### Autres largeurs sur demande

### Modification de l'attelage standard - supplément de prix

Référence	Classe d'excavatrice	
BAGXXX000000	0,5 - 5,0 t	sur demande
BAGXXX000005	5,1 - 10,0 t	sur demande
BAGXXX000010	à partir de 10,1 t	sur demande

## Godet de criblage avec barres transversales

### Données techniques

- » Construction robuste
- » Incl. attelage et crochet de transport
- » Système de dents trempées
- » Version en acier HB 450 très résistant à l'usure

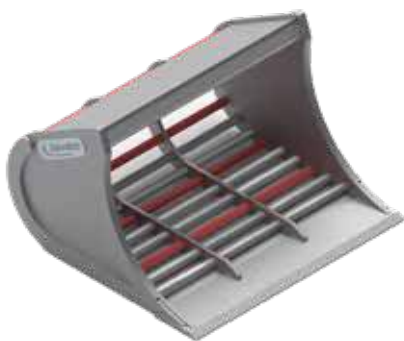

### Modification de l'attelage standard – supplément de prix

Référence	Classe d'excavatrice	
BAGXXX000000	0,5 - 5,0 t	sur demande
BAGXXX000005	5,1 - 10,0 t	sur demande
BAGXXX000010	à partir de 10,1 t	sur demande

## Classe d'excavatrice 0,5 - 1,8 t

### SL1 – MS01SY

Référence	Largeur	Dents	Capacité	Poids	Unité	* CHF
SBLBAG010040	400 mm	0	0,015 m <sup>3</sup>	51 kg	pièce	549,90
SBLBAG010041	400 mm	3	0,015 m <sup>3</sup>	55 kg	pièce	631,80
SBLBAG010060	600 mm	0	0,023 m <sup>3</sup>	68 kg	pièce	655,20
SBLBAG010061	600 mm	4	0,023 m <sup>3</sup>	73 kg	pièce	754,00
SBLBAG010080	800 mm	0	0,031 m <sup>3</sup>	85 kg	pièce	760,50
SBLBAG010081	800 mm	5	0,031 m <sup>3</sup>	91 kg	pièce	876,20

## Classe d'excavatrice 2,6 - 3,5 t

### SL3 – MS03SY

Référence	Largeur	Dents	Capacité	Poids	Unité	* CHF
SBLBAG030050	500 mm	0	0,051 m <sup>3</sup>	100 kg	pièce	933,40
SBLBAG030051	500 mm	4	0,051 m <sup>3</sup>	105 kg	pièce	1.060,80
SBLBAG030060	600 mm	0	0,062 m <sup>3</sup>	110 kg	pièce	994,50
SBLBAG030061	600 mm	4	0,062 m <sup>3</sup>	115 kg	pièce	1.128,40
SBLBAG030080	800 mm	0	0,085 m <sup>3</sup>	130 kg	pièce	1.118,00
SBLBAG030081	800 mm	5	0,085 m <sup>3</sup>	136 kg	pièce	1.270,10

## Classe d'excavatrice 5,1 - 6,0 t

### SL5 – MS03SY

Référence	Largeur	Dents	Capacité	Poids	Unité	* CHF
SBLBAG050080	800 mm	0	0,130 m <sup>3</sup>	273 kg	pièce	1.895,40
SBLBAG050081	800 mm	5	0,130 m <sup>3</sup>	279 kg	pièce	2.124,20
SBLBAG050100	1000 mm	0	0,168 m <sup>3</sup>	310 kg	pièce	2.112,50
SBLBAG050101	1000 mm	6	0,168 m <sup>3</sup>	318 kg	pièce	2.375,10

Autres largeurs sur demande.

## Godet de criblage avec barres en grillage

### Données techniques

- » Construction robuste
- » Incl. attelage et crochet de transport
- » Système de dents trempées
- » Version en acier HB 450 très résistant à l'usure
- » Incl. lame vissable pour la version sans dents



### Modification de l'attelage standard – supplément de prix

Référence	Classe d'excavatrice	
BAGXXX000000	0,5 - 5,0 t	sur demande
BAGXXX000005	5,1 - 10,0 t	sur demande
BAGXXX000010	à partir de 10,1 t	sur demande

## Classe d'excavatrice 6,1 - 8,0 t

### SL8 – MS08SY

Référence	Largeur	Dents	Capacité	Poids	Unité	* CHF
SBLBAG080080	800 mm	0	0,195 m <sup>3</sup>	305 kg	pièce	2.230,80
SBLBAG080081	800 mm	5	0,195 m <sup>3</sup>	314 kg	pièce	2.523,30
SBLBAG080100	1000 mm	0	0,255 m <sup>3</sup>	350 kg	pièce	2.559,70
SBLBAG080101	1000 mm	6	0,255 m <sup>3</sup>	360 kg	pièce	2.910,70
SBLBAG080120	1200 mm	0	0,315 m <sup>3</sup>	395 kg	pièce	2.889,90
SBLBAG080121	1200 mm	7	0,315 m <sup>3</sup>	407 kg	pièce	3.299,40

## Classe d'excavatrice 8,1 - 10 t

### SL10 – MS08SY

Référence	Largeur	Dents	Capacité	Poids	Unité	* CHF
SBLBAG100100	1000 mm	0	0,330 m <sup>3</sup>	450 kg	pièce	2.896,40
SBLBAG100101	1000 mm	6	0,330 m <sup>3</sup>	492 kg	pièce	3.247,40
SBLBAG100120	1200 mm	0	0,400 m <sup>3</sup>	510 kg	pièce	3.276,00
SBLBAG100121	1200 mm	7	0,400 m <sup>3</sup>	559 kg	pièce	3.685,50

## Classe d'excavatrice 10,0 - 15,0 t

### SL15 – MS10

Référence	Largeur	Dents	Capacité	Poids	Unité	* CHF
SBLBAG150100	1000 mm	0	0,400 m <sup>3</sup>	600 kg	pièce	3.510,00
SBLBAG150101	1000 mm	6	0,400 m <sup>3</sup>	642 kg	pièce	3.861,00
SBLBAG150120	1200 mm	0	0,485 m <sup>3</sup>	675 kg	pièce	3.954,60
SBLBAG150121	1200 mm	7	0,485 m <sup>3</sup>	724 kg	pièce	4.364,10

Autres largeurs sur demande.

APERÇU DES  
CATÉGORIES

13



## Grappin de tri

### Données techniques

- » Rotateur 360°
- » Pression de service : 320 bar
- » Force de fermeture élevée grâce au vérin hydraulique surdimensionné
- » Couteaux vissés très résistants à l'usure
- » Incl. attelage

### Caractéristiques



- » Construction robuste et compacte
- » Entretien facile



Illustration avec MS08

### Classe d'excavatrice 1,5 - 3,5 t - SG

Référence	Largeur d'ouverture	Largeur de la mâchoire	Rotateur	Attelage	Unité	* CHF
SGFBAG020000	880 mm	400 mm	avec	MS01	pièce	4.875,00
SGFBAG020001	880 mm	400 mm	sans	MS01	pièce	2.470,00
SGFBAG020002	880 mm	400 mm	avec	MS03	pièce	5.005,00
SGFBAG020003	880 mm	400 mm	sans	MS03	pièce	2.600,00

### Classe d'excavatrice : 3,5 - 6,0 t - SG 4

Référence	Largeur d'ouverture	Largeur de la mâchoire	Rotateur	Attelage	Unité	* CHF
SGFBAG040000	1364 mm	500 mm	avec	MS03	pièce	6.565,00
SGFBAG040001	1364 mm	500 mm	sans	MS03	pièce	4.582,50
SGFBAG040002	1364 mm	500 mm	avec	MS08	pièce	6.825,00
SGFBAG040003	1364 mm	500 mm	sans	MS08	pièce	4.842,50

### Classe d'excavatrice : 6,1 - 10,0 t - SG 8

Référence	Largeur d'ouverture	Largeur de la mâchoire	Rotateur	Attelage	Unité	* CHF
SGFBAG080000	1500 mm	500 mm	avec	MS08	pièce	11.050,00
SGFBAG080001	1500 mm	500 mm	sans	MS08	pièce	7.182,50

### Classe d'excavatrice : 10,0 - 15,0 t - SG 12

Référence	Largeur d'ouverture	Largeur de la mâchoire	Rotateur	Attelage	Unité	* CHF
SGFBAG120000	1664 mm	800 mm	avec	MS10	pièce	13.000,00
SGFBAG120001	1664 mm	800 mm	sans	MS10	pièce	9.002,50

## Grappin « Combi RZ 185 »

### Données techniques

- » Rotateur 360°
- » Pression de service : 320 bar
- » Largeur d'ouverture : 1850 mm



Référence	Version	Attelage	Unité	* CHF
RZXBAG185000	Avec rotateur	MS03	pièce	5.525,00
RZXBAG185005	Sans rotateur	MS03	pièce	3.055,00
RZXBAG185010	Avec rotateur	MS08	pièce	6.240,00
RZXBAG185015	Sans rotateur	MS08	pièce	3.315,00

### Modification de l'attelage standard - supplément de prix

Référence	Classe d'excavatrice	* CHF
BAGXXX000000	0,5 - 5,0 t	sur demande
BAGXXX000005	5,1 - 10,0 t	sur demande
BAGXXX000010	à partir de 10,1 t	sur demande

APERÇU DES CATÉGORIES

13





◀ Voir la vidéo

## Pince à grume « Krokodil-Plus »

Coupe garantie sans éclats – la pince à grume « Krokodil-Plus » est l'outil efficace pour tailler les branches et les arbres. Elle permet d'abattre rapidement des petits arbres, des arbustes ou des plantations. Ses multiples applications, par ex. pour le terrain, les pentes, les marais, l'entretien des paysages ou le travail agricole, en font un outil polyvalent important pour les jardiniers, les agriculteurs et les entrepreneurs de travaux agricoles.

### Données techniques

- » Attelage excavatrice
- » Différents attelages disponibles
- » Pression d'huile nécessaire : min. 240 bar
- » Débit d'huile nécessaire : 40 - 100 l/min
- » En acier HB 500 très résistant à l'usure

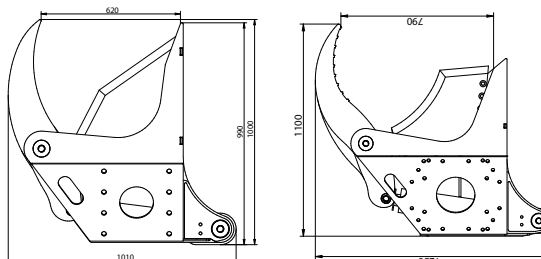

APERÇU DES  
CATÉGORIES

### Pince à grume « Krokodil-Plus »

Référence	Épaisseur max. des branches (bois tendre)	Largeur d'ouverture	Classe d'excavatrice	Poids	Unité	* CHF
FGRFLM100200	200 mm	620 mm	1,5 - 3,5 t	200 kg	pièce	5.486,00
FGRFLM100300	300 mm	820 mm	4,0 - 8,0 t	320 kg	pièce	6.695,00
FGRFLM100500	500 mm			950 kg	pièce	14.001,00

### Attelages

Référence	Désignation	convenant pour pince à grume	Unité	* CHF
FGRFLM901100	Attelage excavatrice MS 03	200 / 300	pièce	481,00
FGRFLM901150	Attelage excavatrice MS 08	300	pièce	546,00
FGRFLM901170	Attelage excavatrice MS 10	500	pièce	1.235,00
FGRFLM901200	Attelage excavatrice MS 10	300	pièce	1.014,00

### Modification de l'attelage standard – supplément de prix

Référence	Classe d'excavatrice	* CHF
BAGXXX000000	0,5 - 5,0 t	sur demande
BAGXXX000005	5,1 - 10,0 t	sur demande
BAGXXX000010	à partir de 10,1 t	sur demande

\* Tous les prix courants indiqués correspondent à des prix H.T. Sous réserve d'erreurs, de modifications techniques ou de modifications tarifaires. Réimpression, même partielle, interdite. Les prix s'entendent départ Oberbipp. Coûts de transport et de montage sur demande. Suivez toute notre actualité sur www.serco.ch



## Tête de sécateur pour épaisseur de branches 150 mm

- » Données techniques détaillées, voir page 118
- » Modifications de l'attelage standard possibles avec supplément de prix



Référence	Désignation	Attelage	Unité	* CHF
ASHBAG000010	Tête de sécateur	MS03	pièce	10.010,00
ASHBAG000015	Tête de sécateur	MS08	pièce	10.205,00

### Accessoires

Référence	Désignation	Unité	* CHF
ASHFLM900815	Dispositif d'aspiration	pièce	728,00

### Modification de l'attelage standard – supplément de prix

Référence	Classe d'excavatrice	* CHF
BAGXXX000000	0,5 - 5,0 t	sur demande
BAGXXX000005	5,1 - 10,0 t	sur demande
BAGXXX000010	à partir de 10,1 t	sur demande

## Dent de pioche

- » Simple
- » Dent de pioche très robuste
- » Idéal pour les sols durs et rocailloux



Référence	Attelage	Classe d'excavatrice	Unité	* CHF
RSZBAG000005	MS01	1,5 - 3,5 t	pièce	1.092,00
RSZBAG000010	MS03	3,5 - 6,0 t	pièce	1.846,00
RSZBAG000015	MS08	7,0 - 10,0 t	pièce	2.548,00
RSZBAG000020	MS10	10,0 - 13,0 t	pièce	3.224,00

### Modification de l'attelage standard – supplément de prix

Référence	Classe d'excavatrice	* CHF
BAGXXX000000	0,5 - 5,0 t	sur demande
BAGXXX000005	5,1 - 10,0 t	sur demande
BAGXXX000010	à partir de 10,1 t	sur demande

APERÇU DES CATÉGORIES

13

## Godet râseau

### Données techniques

- » Pour arracher, trier, charger et décharger les racines et les broussailles
- » 4 dents en acier HB 450 très résistant à l'usure
- » Barre transversale de renfort



Référence	Classe d'excavatrice	Largeur	Attelage	Unité	* CHF
RODBAG000000	0,3 - 2,0 t	600 mm	MS01	pièce	682,50
RODBAG000005	1,5 - 4,5 t	800 mm	MS03	pièce	1.098,50
RODBAG000010	6,0 -10,0 t	1000 mm	MS08	pièce	2.138,50

## Dessoucheuse

### Données techniques

- » Forme à tenon
- » Couteau et tôle en acier HB 500 très résistant à l'usure
- » Disponible avec attelage individuel



Référence	Classe d'excavatrice	Attelage	Unité	* CHF
WSLBAG000000	0,3 - 2,0 t	MS01	pièce	377,00
WSLBAG000005	1,5 - 6,0 t	MS03	pièce	507,00
WSLBAG000010	6,0 - 10,0 t	MS08	pièce	1.027,00

## Fourches à palette

### Données techniques

- » Pour soulever des charges
- » Glissière fraisée en une seule pièce



### Classe d'excavatrice 3,0 - 6,0 t

Référence	Attelage	Largeur	Fourches	Fourches L x l x h	Poids	Capacité de charge	Unité	* CHF
STGBAG000000	MS03	1200 mm	FEM 2A	1200 x 100 x 40 mm	187 kg	2,0 t	pièce	1.254,50
STGBAG000010	MS03	1500 mm	FEM 2A	1200 x 100 x 40 mm	220 kg	2,0 t	pièce	1.560,00

### Classe d'excavatrice 7,0 - 10,0 t

Référence	Attelage	Largeur	Fourches	Fourches L x l x h	Poids	Capacité de charge	Unité	* CHF
STGBAG000005	MS08	1500 mm	FEM 3A	1200 x 125 x 50 mm	217 kg	3,5 t	pièce	2.470,00
STGBAG000012	MS08	1500 mm	FEM 2A	1200 x 100 x 40 mm	198 kg	2,5 t	pièce	1.690,00

## Cadre à souder non monté

Référence	Système	Classe d'excavatrice	Unité	* CHF	Référence	Système	Classe d'excavatrice	Unité	* CHF
BAVFLI200416	MS01	0,7 - 2,0 t	pièce	55,25	BAVFLI000100	CW 05	0 - 3,5 t	pièce	130,00
BAVFLI200424	MS01 avec crochet de transport	0,7 - 2,0 t	pièce	55,25	BAVFLI000110	CW 10	3,5 - 10,5 t	pièce	325,00
BAVFLI200410	MS01 Symlock / avec crochet de transport	0,7 - 2,0 t	pièce	162,50	BAVFLI000109	CW 20	7,5 - 15,0 t	pièce	585,00
BAVFLI200412	MS03	1,5 - 5,0 t	pièce	84,50	BAVFLI000123	CW 30	15,0 - 25,0 t	pièce	650,00
BAVFLI200422	MS03 avec crochet de transport	1,5 - 5,0 t	pièce	84,50	BAVFLI000126	CW 40	20,0 - 30,0 t	pièce	715,00
BAVFLI200400	MS03 Symlock / avec crochet de transport	1,5 - 5,0 t	pièce	221,00	BAVFLI000130	Liebherr SW 33	8,0 - 22,0 t	pièce	585,00
BAVFLI200414	MS08	5,0 - 12,0 t	pièce	162,50	BAVFLI000135	Liebherr SW 48	14,7 - 30,0 t	pièce	650,00
BAVFLI200423	MS08 avec crochet de transport	5,0 - 12,0 t	pièce	162,50	BAVFLI000105	Martin M02	0 - 1,8 t	pièce	130,00
BAVFLI200403	MS08 Symlock / avec crochet de transport	5,0 - 12,0 t	pièce	357,50	BAVFLI000107	Martin M03	1,8 - 3,5 t	pièce	195,00
BAVFLI200421	MS10 avec crochet de transport	10,0 - 19,0 t	pièce	767,00	BAVFLI000113	Martin M10	3,5 - 10,0 t	pièce	325,00
BAVFLI000122	MS21	19,0 - 24,0 t	pièce	1.079,00	BAVFLI000104	Volvo S40	2,0 - 6,0 t	pièce	195,00
BAVFLI000124	MS25	26,0 - 40,0 t	pièce	1.248,00	BAVFLI000116	Volvo S45	5,0 - 12,0 t	pièce	260,00
BAVFLI000128	Atlas T620	10,0 - 22,0 t	pièce	806,00	BAVFLI000132	Volvo S50	5,0 - 12,0 t	pièce	585,00
BAVFLI000127	Gehl		pièce	195,00	BAVFLI000131	Volvo S60	12,0 - 20,0 t	pièce	650,00
					BAVFLI000133	Volvo S70	18,0 - 33,0 t	pièce	975,00
					BAVFLI000134	Volvo S80	30,0 - 43,0 t	pièce	1.105,00
					BAVFLI000129	Schaeff - Terex HR 16	1,8 - 3,5 t	pièce	234,00





## Tarière à entraînement hydraulique

### Données techniques

- » Convient pour des mèches de Ø jusqu'à 300 mm
- » Débit d'huile nécessaire : env. 40 l/min



Référence	Version	Classe d'excavatrice	Unité	* CHF
ERHBAG000000	Avec attelage MS 01, sans mèche	1,5 - 3,5 t	pièce	3.198,00
ERHBAG000005	Avec attelage MS 03, sans mèche	3,0 - 6,0 t	pièce	4.134,00

### Accessoires

Référence	Désignation	Diamètre	Unité	* CHF
AZEJFM000007	Mèche	150 mm	pièce	416,00
AZEJFM000000	Mèche	200 mm	pièce	455,00
AZEJFM000001	Mèche	300 mm	pièce	585,00

## Godet mélangeur à béton

### Données techniques

[Voir la vidéo](#)



- » Débit d'huile max. : 75 l/min
- » Pression d'huile max. : 180 bar
- » Vanne de commutation électro-hydraulique pour ouverture de sortie ou de remplissage contrôlée via pupitre de commande 12 V
- » Limiteur de charge hydraulique via vanne à double choc
- » 2 connexions double effet et 1 connexion de fuite nécessaires
- » Entraînements par chaîne avec tendeurs de chaîne mécaniques



### Caractéristiques



- » Ouverture de remplissage galvanisée à chaud avec acier plat dentelé pour faciliter l'ouverture des sacs de ciment
- » Racleur très résistant à l'usure
- » Renforts sur le corps du godet



Référence	Version	l x h x p (mm)	Pression d'huile max.	Entraînement	Capacité max.	Capacité nominale env.	Poids à vide env.	Unité	* CHF
MSSBAG000150	MS03	1000 x 700 x 850	180 bar	par chaîne	200 l	150 l	240 kg	pièce	7.995,00
MSSBAG000350	MS08	1770 x 780 x 900	180 bar	par chaîne	350 l	345 l	380 kg	pièce	8.385,00
MSSBAG000500	MS10	1950 x 1050 x 105	190 bar	par chaîne	590 l	500 l	770 kg	pièce	10.075,00

### Accessoires

Référence	Désignation	Diamètre	Unité	* CHF
MSSFLM900100	Supplément de prix pour vanne de commutation double		pièce	988,00

## Broyeur « BIG »

### Données techniques

- » Débit nécessaire 30 l/min
- » Vitesse de rotation moteur applicable : max. 3000 tr/min
- » Poids par marteau : 1,046 kg
- » Rotor : Ø 159 x 8 mm
- » Rouleau suiveur : Ø 133 x 3 mm
- » Nombre de courroies : 3



Référence	Largeur de travail	Attelage	Marteaux	Poids env.	Unité	* CHF
MULBAG000001	800 mm	MS01	9		pièce	6.006,00
MULBAG000002	1000 mm	MS01	9		pièce	6.136,00
MULBAG000003	1200 mm	MS01	12		pièce	6.292,00
MULBAG000004	800 mm	MS03	9		pièce	6.136,00
MULBAG000005	1000 mm	MS03	9		pièce	6.266,00
MULBAG000006	1200 mm	MS03	12		pièce	6.422,00
MULBAG000014	800 mm	MS08	9		pièce	6.266,00
MULBAG000015	1000 mm	MS08	9		pièce	6.396,00
MULBAG000016	1200 mm	MS08	12		pièce	6.552,00

## Balai « Löwe »

- » Données techniques détaillées, voir page 30
- » Modifications de l'attelage standard possibles avec supplément de prix



Référence	Largeur de travail	Attelage	Unité	* CHF
KEBBAG000020	1500 mm	MS03	pièce	2.860,00
KEBBAG000025	1500 mm	MS08	pièce	3.146,00
KEBBAG000000	2000 mm	MS03	pièce	3.419,00
KEBBAG000005	2000 mm	MS08	pièce	3.549,00
KEBBAG000010	2500 mm	MS03	pièce	3.757,00
KEBBAG000015	2500 mm	MS08	pièce	3.965,00

APERÇU DES CATÉGORIES

13

## Balayeuse « Gorilla »

- » Modifications de l'attelage standard possibles avec supplément de prix

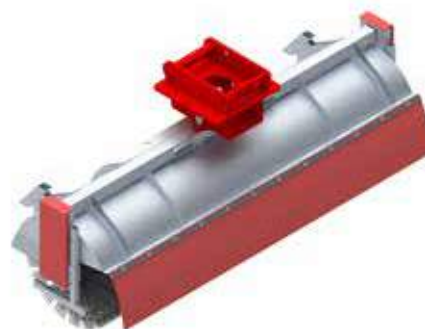

Référence	Largeur de travail	Attelage	Unité	* CHF
KEHBAG000000	1350 mm	MS08	pièce	5.850,00
KEHBAG000005	1550 mm	MS08	pièce	6.240,00
KEHBAG000010	1850 mm	MS08	pièce	6.630,00



## Pointes de dent – type Caterpillar

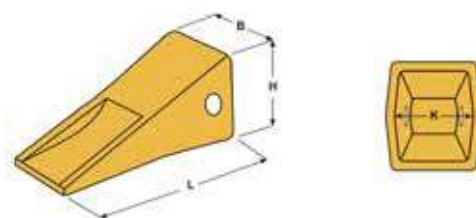

Référence	Type	Taille	L	B	H	K	Poids	Adaptateur	Boulon de sécurité	Bague	Unité	* CHF
BAVATE201014	E 350 C	J 200	148 mm	55 mm	63 mm	40 mm	1,2 kg	E310/320	E370	E380	pièce	13,65
BAVATE201018	E 352 C	J 250	193 mm	65 mm	85 mm	55 mm	2,8 kg				pièce	19,50
BAVATE201022	E 353 C	J 300	245 mm	92 mm	104 mm	67 mm	5,3 kg	E 323	E 373	E 381	pièce	27,30
BAVATE201024	E 354 C	J 350	271 mm	105 mm	121 mm	75 mm	7,5 kg	E 324	E 374	E 382	pièce	35,23

## Porte-dent à souder – type Caterpillar pour excavatrice

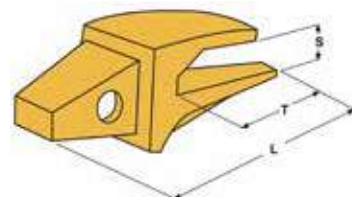

Référence	Type	Taille	L	T	S	Poids	Résistance à la traction	Classe d'excavatrice	Unité	* CHF
BAVATE201013	E 320	J 200	180 mm	100 mm	22 mm	1,6 kg	6000 kg	4,0 - 6,0 t	pièce	15,60
BAVATE201017	E 322	J 250	255 mm	152 mm	27 mm	3,8 kg	10 000 kg	11,0 - 15,0 t	pièce	25,35
BAVATE201021	E 323	J 300	304 mm	183 mm	33 mm	6,7 kg	13 000 kg	16,0 - 20,0 t	pièce	43,55
BAVATE201027	E 324	J 350	345 mm	206 mm	43 mm	8,5 kg	16 000 kg	21,0 - 23,0 t	pièce	55,25

## Porte-dent à souder – type Caterpillar pour chargeur

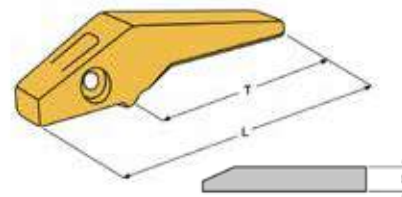

Référence	Type	Taille	L	T	S	Poids	Résistance à la traction	Unité	* CHF
BAVATE201047	E 310	J 200	233 mm	138 mm	15 - 20 mm	1,9 kg	6000 kg	pièce	18,20
BAVATE201048	E 311	J 250	340 mm	230 mm	20 - 30 mm	5,3 kg	10 000 kg	pièce	36,40
BAVATE201049	E 312	J 300	355 mm	235 mm	25 - 35 mm	7,7 kg	13 000 kg	pièce	52,00
BAVATE201050	E 313	J 350	425 mm	286 mm	35 - 40 mm	14,0 kg	16 000 kg	pièce	89,70

## Chevilles pour pointes de dent – type Caterpillar

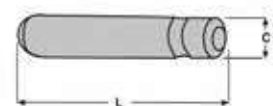

Référence	Type	Taille	L	C	pour porte-dent type	Unité	* CHF
BAVATE201015	E 370	J 200	57 mm	11 mm	E 310 - E 320	pièce	3,25
BAVATE201019	E 372	J 250	77 mm	14 mm	E 303 - E 311 - E 322	pièce	3,90
BAVATE201023	E 373	J 300	92 mm	14 mm	E 304 - E 312 - E 323	pièce	4,55
BAVATE201025	E 374	J 350	105 mm	19 mm	E 313 - E 324	pièce	7,15

## Bague pour pointes de dent – type Caterpillar



Référence	Type	Taille	C	Unité	* CHF
BAVATE201016	E 370	J 200	11 mm	pièce	3,90
BAVATE201020	E 372	J 225 / 250 / 300	14 mm	pièce	3,97
BAVATE201026	E 374	J 350	19 mm	pièce	4,03

APERÇU DES CATÉGORIES

13



## CHARGEUR AGRICOLE







# Chargeur agricole « 2527 »

## Petit mais très performant



### Grande facilité d'entretien

Très facile à entretenir grâce à l'ouverture facile de la cabine et du capot moteur



### Visibilité optimale

sur la partie supérieure du support de l'appareil pour une utilisation facile

### Attelage Euro

avec changement rapide hydraulique pour un couplage ultra-rapide



### Stabilité exceptionnelle

Stabilité absolue grâce au centre de gravité bas du moteur



### Essieux planétaires

dans la chaîne cinématique avec verrouillage à 100 % en option



Découvrez le chargeur agricole « Fliegl » dans notre boutique.



# SPÉCIFICATIONS

## Chargeur agricole « Fliegl » 2527 avec attelage Euro

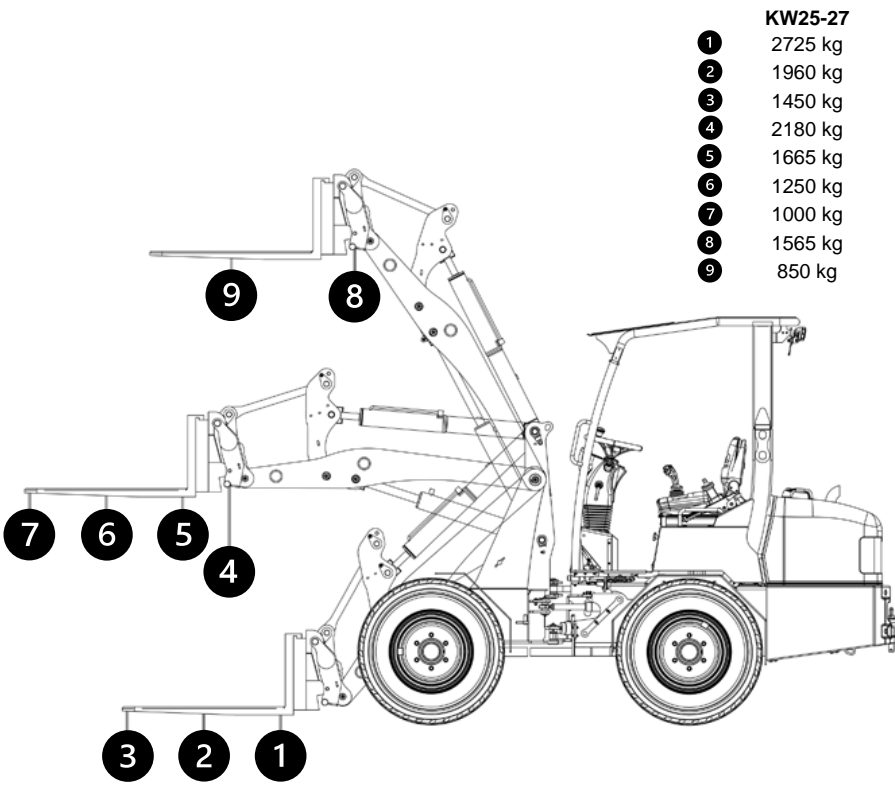

### KW25-27

①	2725 kg
②	1960 kg
③	1450 kg
④	2180 kg
⑤	1665 kg
⑥	1250 kg
⑦	1000 kg
⑧	1565 kg
⑨	850 kg

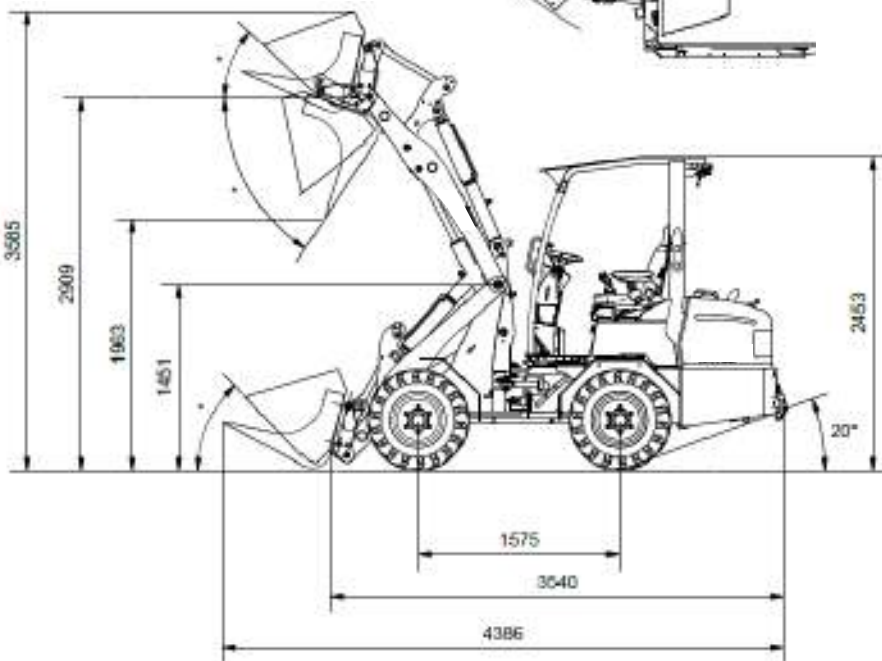
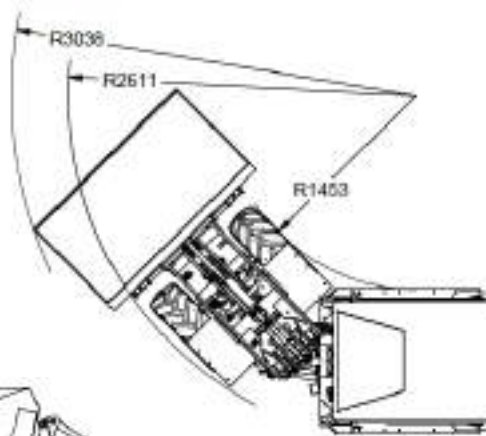

### Équipement de série

- Suspension de cabine
- Retour sans pression
- 5 phares, installés sur le chargeur (1 phare sur le bras pour une meilleure visibilité de l'appareil d'attelage, 4 phares sur la cabine)
- Attelage Euro avec changement rapide hydraulique
- Position flottante sur le vérin de levage
- Siège à suspension mécanique
- Interrupteur principal de batterie

### Points forts

- Fabriqué en Allemagne
- Mise en service rapide et facile de la machine
- Force d'arrachement élevée
- Composants provenant tous de fabricants renommés
- Chargeur très stable grâce au centre de gravité bas du moteur
- Très facile à entretenir : la cabine et le capot du moteur sont faciles à basculer ou à ouvrir
- Essieux planétaires dans la chaîne cinématique avec verrouillage à 100 % en option
- Bonne visibilité sur la partie supérieure du support de l'appareil

### Entraînement

Type	Transmission intégrale hydrostatique
Transmission	Commande automobile
Différentiel	Glissement limité
Transmission finale	Essieux planétaires 8 tonnes
Force de traction	21 500 N
Entraînement	Essieux 8 tonnes (Comer F068)
Hydraulique de conduite	111 l/min (350 bar)
Hydraulique de travail	51 l/min (190 bar)
Frein d'arrêt	Frein à tambour

### Moteur

Moteur	Yanmar - 3TNV88C-DYEM (stage V)
Cylindres	3
Puissance moteur	37 ch / 27 kW
Type	Diesel avec filtre à particules
Capacité réservoir de carburant	44 l
Capacité réservoir hydraulique	38 l

### Type

Poids en ordre de marche	2500 kg
Capacité de levage	1850 kg
Charge de basculement	2000 kg

### Dimensions et vitesse

Hauteur de levage	2900 mm
Hauteur de passage	2450 mm
Largeur avec roues standard	1136 mm
Roues standard	31x15 5-15
Vitesse de déplacement faible	0 - 8 km/h
Vitesse de déplacement élevée	0 - 20 km/h

### Accessoires en option

2 rétroviseurs (cabine)	HOFFLI000120
Verrouillage à 100 % sur l'essieu avant	HOFFLI000115
4e fonction suppl. vanne à actionnement mécanique	HOFFLI000100
3e et 4e fonction à commande électrique via boutons-poussoirs du joystick au lieu de 1 vanne mécanique	HOFFLI000105
Certification (éclairage de circulation, rétroviseurs, phares de travail)	HOFFLI000140
Toit rabattable adapté au 2527	HOFFLI000150
Gyrophare 120	HOFFLI000135
Attelage de remorque K50	HOFFLI000145



YEARS  
**50**

1975  
2025

**RIGHT HERE  
RIGHT NOW.**



**AGRO-**

**UNE BOUTIQUE,**



### Un grand choix de solutions adaptées

Notre objectif est de vous offrir une gamme polyvalente de produits. De l'agriculture et la foresterie jusqu'à la maison, la ferme et le jardin, nous couvrons les catégories principales et veillons à ce que vous trouviez tout au même endroit.



### Haute disponibilité. Temps d'attente réduit.

Grâce à notre forte disponibilité en stock, la plupart des articles peuvent être expédiés immédiatement. Cela permet une livraison rapide des commandes, réduit considérablement les temps d'attente et évite les interruptions dues à l'indisponibilité des produits. Vos achats restent fiables et planifiables.



### Tout est là quand il faut

Que ce soit pour des pièces de rechange, des accessoires ou des pièces d'usure, vous trouverez tout ce dont vous avez besoin dans notre stock. Grâce à un approvisionnement rapide en pièces de rechange, les temps d'arrêt sont courts et vos machines restent opérationnelles. Ainsi, nous garantissons la continuité du travail à la ferme et sur le terrain – sans interruptions prolongées.



### Nous écoutons. Nous agissons.

Communication – fiable et directe. Nous vous écoutons et agissons en fonction de vos préoccupations. Sans détour, sans procédures compliquées – mais avec des réponses claires et des solutions rapides.



# -CENTER.DE



UNE SOLUTION, EN XXL!



## Principales catégories de notre boutique en ligne

Travail du sol et prés

Électronique et éclairage

Construction de véhicules

Épandeur à fond poussant ADS

Foresterie

Convoyage et entraînement

Technique de lisier et biogaz

Maison et ferme

Système hydraulique

Industrie et atelier

Pièces normalisées

Véhicules utilitaires

Pneumatique

Accessoires pour tracteur

Élevage d'animaux

Technologie de pesée et Smart Farming



# Table des matières

Accélérateur de flux Turbo haute performance avec broyeur.....	157
Accélérateur de flux Turbo pour citerne sous vide « Type 460 » avec trappe de nettoyage.....	157
Accessoires pour accélérateur de flux Turbo Type 400 et 460.....	158
Accessoires pour fourches à palette « Standard » et « Freisicht ».....	106
Adaptateur intermédiaire.....	171
Adaptateur intermédiaire d'un attelage chargeur sur pneus ou télescopique sur un attelage trois points.....	171
Adaptateur pour accessoires de récolte.....	166
Adaptateur pour chargeur frontal.....	168
Adaptateur pour chariot élévateur « Multi-Hitch ».....	166
Adaptateur rotatif « Mono ».....	112
Adaptateur trois points.....	169
Adaptateur trois points « Universal ».....	169
Aérateur de logette avec vis sans fin.....	64
Aérateur de logettes.....	64
Bâche à dérouler, avec châssis.....	180
Bâche coulissante.....	181
Bague pour pointes de dent - type Caterpillar.....	196
Balai « Löwe ».....	28
Balai « Löwe ».....	195
Balai « Luchs ».....	30
Balai pour herbes sauvages « Turbo ».....	27
Balai « Titan ».....	30
Balance trois points.....	177
Balayeuse « Economy ».....	19
Balayeuse « Gorilla ».....	195
Balayeuse « PowerPro ».....	24
Balayeuse « Profi Gigant ».....	22
Balayeuse « Super Hero 700-M ».....	18
Balayeuse « Type 500 » et « Type 600 ».....	20
Balayeuse « Type 700 ».....	26
Benne à basculement et sur roues « Universal ».....	165
Benne à basculement « Universal ».....	165
Benne sur roues « Universal ».....	165
Benne transbordée « Universal ».....	100
Bras « Brachio » pour attelage arrière.....	132
Bras d'arrosage pour tracteurs.....	138
Bras d'aspiration avant.....	152
Broyeur à axe horizontal.....	133
Broyeur à marteaux « Lizzy ».....	136
Broyeur à marteaux « Tornado ».....	135
Broyeur à marteaux « Turbo ».....	134
Broyeur « BIG ».....	133
Broyeur « BIG ».....	195
Broyeur d'acotement « Eddy ».....	137
Broyeur de branche.....	130
Broyeur de branche avec ameneur hydraulique.....	131
Cadre à souder non monté.....	193
Cadre d'attelage rapide « Euro ».....	167
Cadre pour adaptateur intermédiaire.....	171
Caisse de transport.....	163
Caisse forestière.....	165
Caméra sans fil « Sparrow ».....	178
Centrifugeuse vers une cuve située dans une cave.....	148
Cercluse de bois.....	145
Chargeur agricole 2527.....	198
Chargeur frontal et arrière « Variant ».....	49
Chariot pour montage de pneus.....	164
Chevilles pour pointes de dent - type Caterpillar.....	196
Commande d'engin.....	168
Couteau angulaire.....	176
Couteau triangulaire.....	176
Crochet de levage « Lourdes charges ».....	139
Crochets à souder.....	172
Déchaumeur à disques à chaînes « KSE 680 », à réglage hydraulique.....	86
Déchaumeur à disques à chaînes « KSE 680 », rigide.....	85
Dent de balle ronde.....	173
Dent de chargeur frontal.....	173
Dent pour gravats.....	175
Dent pour gravats « Lehnhoff ».....	175
Dent pour lourdes charges.....	173
Dériveuse de balle « Duo ».....	77
Dériveuse de balle « Profi-Combi ».....	78
Dériveuse de balle ronde et appareil de transport de balles rondes.....	65
Dessoucheuse.....	193
Dispositif d'échange rapide.....	166
Dispositif de dosage « Rhino » pour big bags.....	102
Dispositif de pompage hydraulique pour citernes sous vide avec accélérateur de flux Turbo.....	157
Dispositif de pompage « Universal ».....	157
Dispositif de transport de balles.....	53
Dispositif de transport de balles « À réglage latéral ».....	51
Dispositif de transport de balles « Basculant ».....	51
Dispositif de transport de balles « Double ».....	52
Dispositif de transport de balles rondes « Swing-Flexi ».....	50
Écrou conique et anneau conique.....	174
Entonnoir d'aspiration avec châssis et attelage trois points.....	158
Épandeur d'engrais et de sel.....	184
Épandeur électrique de sel et d'engrais « Fliegl ».....	184
Épandeur pneumatique « VENTO » pour déchaumeur à disques à chaînes.....	86
Épandeur pneumatique « VENTO » pour herse étrille.....	84
Épandeur universel électrique « Fliegl ».....	184
Éparpilleur d'ensilage « Duo ».....	60
Éparpilleur d'ensilage « Standard ».....	60
Extension pour chargeur frontal.....	70
Fliegl « Hawk Universal ».....	177
Fourche à ensilage « Lourdes charges ».....	62
Fourche à ensilage « Profi ».....	63
Fourche à ensilage « Profi-Plus ».....	64
Fourche à fumier d'étable.....	73
Fourche à palette, à réglage hydraulique.....	105
Fourche à palette « Easy ».....	108
Fourche à palette « Lourdes charges ».....	109
Fourche à palette « Lourdes charges », à réglage hydraulique.....	105
Fourche à palette multifonction « Freisicht ».....	104
Fourche à palette « Robust ».....	109
Fourche à palette « Small ».....	108
Fourche à palette « Standard ».....	105
Fourche à palette unitaire, forgée.....	110
Fourche à palette unitaire, réglable.....	110
Fourche-crocodile pour ensilage et fumier.....	75
Fourche-crocodile pour ensilage et fumier « Small ».....	76
Fourche de désilage.....	70
Fourche d'ensilage à lame de coupe.....	71
Fourches à palette.....	193
Glissières et pièces de rechange.....	176
Godet à grappin « Lourdes charges XL ».....	73
Godet à grappin « Standard ».....	72
Godet à pierres.....	100
Godet à pomme de terre.....	99
Godet basculant à déchargement en hauteur.....	98
Godet basculant à déchargement en hauteur et arrière avec paroi basculante.....	90
Godet basculant à déchargement en hauteur et arrière avec paroi pendulaire et verrouillage centralisé.....	89
Godet basculant à déchargement en hauteur et arrière « Gigant ».....	88
Godet basculant à déchargement en hauteur « T-Rex ».....	98
Godet basculant pour tablier d'attelage.....	97
Godet broyeur de betteraves.....	77
Godet chargeur.....	97
Godet de criblage avec barres en grillage.....	189
Godet de criblage avec barres transversales.....	189
Godet de criblage pour bois de chauffage.....	99
Godet de curage de fossés et tranchées.....	188
Godet de remplissage « BigBag ».....	101
Godet distributeur.....	68
Godet distributeur « Profi ».....	67
Godet distributeur « Small ».....	66
Godet grande capacité « Standard ».....	95
Godet gros volume « Lourdes charges ».....	94
Godet gros volume « Standard ».....	94
Godet mélangeur à béton.....	120
Godet mélangeur à béton.....	194
Godet multiservice.....	74
Godet multiservice « Small ».....	76
Godet pour matériaux en vrac « Robust ».....	96
Godet pour matériaux légers.....	92
Godet pour matériaux lourds « Standard ».....	93
Godet rateau.....	193
Godet standard.....	186
Grappin de tri.....	190
Grappin hydraulique avec dispositif d'attelage « Combi ».....	141
Grappin « LongNeck Combi ».....	144
Grappin « LongNeck Combi-Plus ».....	144
Grappin « RZ 185 ».....	142
Grappin « RZ 185 Combi ».....	143
Grappin « RZ 185 Combi-Plus ».....	143
Grappin « VZ 130 ».....	140
Grillage de rehausse pour godet de chargeur frontal.....	95
Herse étrille « 270 ».....	84
Herse étrille « 610 ».....	84
Houe rotative.....	82
Installations de convoyage de copeaux de bois.....	146
Kit pour caméra « Osprey ».....	178
Lame à boulonner en polyuréthane.....	175
Lame à boulonner HB 500.....	174
Lame communale « Duplex ».....	35
Lame communale « Mono ».....	34
Lame de déblayage « Bull ».....	61
Lame de déblayage « Economy » avec attelage chariot élévateur.....	42
Lame de déblayage « Maxi ».....	32
Lame de déblayage pour l'étable, la ferme ou de déneigement.....	42
Lame de déblayage « Standard ».....	39
Lame de nivellement et de déblayage « Olaf ».....	39
Lame de nivellement et de déneigement « Mammüt Duplex ».....	36
Lame de nivellement et de déneigement « Mammüt Mono ».....	38
Lame frontale de remblayage.....	145
Lame latérale.....	176
Lamier à scies « 1 lame ».....	122
Lamier à scies « WoodKing Classic », 3 lames.....	126
Lamier à scies « WoodKing Duo ».....	124
Lamier à scies « WoodKing High », 4 lames.....	126
Lamier à scies « WoodKing Wild ».....	123
Malaxeur « Elektro ».....	117
Malaxeur « FA ».....	119
Malaxeur « Favorite ».....	116
Malaxeur « Garant ».....	118
Mélangeur à lisier.....	156
Outil de montage de pneus.....	164
Panier à matériaux « Bas ».....	12
Panier à matériaux « Boulonnable ».....	14
Panier à matériaux « Easy ».....	16
Panier à matériaux « Large ».....	13
Panier à matériaux « Light », accès latéral.....	16
Panier à matériaux « Maxi ».....	9
Panier à matériaux « Repliable ».....	15
Panier à matériaux « Small ».....	16
Panier à matériaux « Surélevé », accès latéral.....	10
Panier à matériaux « Surélevé », orientable.....	11
Pelle arrière « Mécanique ».....	91
Pelle arrière « Mécanique Gigant ».....	91
Pelle arrière « Small » avec paroi pendulaire, hydraulique.....	90
Pièce de fixation « Multi ».....	81
Pince à balles.....	48
Pince à grume « Krokodil-Plus ».....	131
Pince à grume « Krokodil-Plus ».....	191
Pince-balle « Duplex ».....	45
Pince-balle « Profi-Combi ».....	44
Pince-balle rectangulaire.....	47
Pince-balle « Small ».....	46
Pince coupante pour balle.....	66
Pique-botte « À repliage hydraulique ».....	56
Pique-botte « Combi ».....	54
Pique-botte « Combi-Duplex ».....	55
Pique-botte de transport de balles « Duo ».....	53
Pique-botte « Easy ».....	55
Poids avant et arrière.....	160
Pointes de dent - type Caterpillar.....	196
Porte-dent à souder - type Caterpillar pour chargeur.....	196
Porte-dent à souder - type Caterpillar pour excavatrice.....	196
Porte-dents pour dent de balle ronde.....	174
Porte-dents pour dents de chargeur frontal.....	174
Pyramide de séchage.....	148
Racler en polyuréthane.....	175
Racler HB 500.....	174
Racloir d'ensilage avec éparpilleur à rotor.....	59
Racloir « Universal Pro », hydraulique.....	40
Racloir « Universal Pro », rigide.....	41
Racloir « Universal », rigide.....	39
Rallonge de crochet de levage.....	140
Rallonge de crochet de levage « Lourdes charges ».....	139
Rallonge de fourche à palette.....	110
Rampe à disques pour rééquipement.....	152
Rampe à patins « Compact » pour rééquipement.....	150
Rampe pour remorque basculante.....	180
Recouvrement en tôle perforé pour le séchage des copeaux de bois.....	148
Régulateur de pression des pneus « Fliegl ISOfill ».....	164
Relevage avant « Universal ».....	170
Retourneur de Palox.....	111
Rouleau de tassement.....	58
Rouleau fraiseur « Fräsflix » avec 2 moteurs hydrauliques.....	69
Rouleau fraiseur « Standard » avec 1 moteur hydraulique.....	69
Rouleau frontal.....	80
Rouleau prismatique régénérateur de prairie.....	81
Sécateur et taille-haie « Double lame ».....	129
Sécateur et taille-haie « Gonzales ».....	128
Sécateur « FlexCut Kompakt ».....	127
Séparateur de phases « Small ».....	153
Séparateur de phases « Tapir 375 ».....	154
Séparateur de phases « Tapir 375 » télescopique.....	155
Séparateur de phases « Tapir-Duo » télescopique.....	155
Sets de pièces profilées.....	172
Station de pompage « Turbo ».....	153
Support « Easy » pour big bags.....	102
Surélévateur « Universal ».....	48
Système de recouvrement pour silos couloirs.....	59
Système de recouvrement « SpeedCover ».....	183
Système de recouvrement « TopLift light ».....	182
Tablier de fourches à palette « Easy ».....	108
Tablier de fourches à palette « Lourdes charges ».....	109
Tablier de fourches à palette « Robust ».....	109
Tablier de fourches à palette « Small ».....	108
Tabliers de fourches à palette « Standard » et « Freisicht », sans fourche à palette unitaire.....	107
Tarière à entraînement hydraulique.....	115
Tarière à entraînement hydraulique.....	194
Tarière « Garant ».....	114
Tarière « Standard ».....	114
Tête de sécateur pour épaisseur de branches 150 mm.....	192
Tôle de pont à fentes pour le séchage des copeaux de bois.....	148
Triangle automatique pour tracteur.....	170
Triangle d'appareil pour triangle automatique pour tracteur.....	170
Tube support profilé.....	176
Vis de transbordement 3 m.....	179
Vis de transbordement 4 m.....	179



# AGRO-CENTER

Site de Kastl



## L'Agro-Center en chiffres :

- » Surface de hangar de plus de 40 000 m<sup>2</sup>
- » Plus de 50 ans d'expérience
- » 140 collaborateurs
- » 3 succursales
- » Plus de 1400 appareils d'attelage dans la gamme

## Le groupe Fliegl – un lien fort



Wir sind Fliegl.

### 1 Fliegl Agro-Center GmbH

Maierhof 1  
D-84556 Kastl  
Tél. : +49 (0) 8671/9600-440  
Fax : +49 (0) 8671/9600-701  
e-mail : info@agro-center.de

### 2 Fliegl Agrartechnik GmbH

Bürgermeister-Boch-Str. 1  
D-84453 Mühldorf  
Tél. : +49 (0) 86 31/307-0  
Fax : +49 (0) 86 31/307-550  
e-mail : info@fliegl.com

### 3 Fliegl Kft.

Pillingerpuszta  
H-9151 Abda Hongrie  
Tél. : +36 (0) 9655/3300  
Fax : +36 (0) 9655/3316  
e-mail : info@fliegl.hu

### 4 Fliegl Fahrzeugbau GmbH

„Werk 1“ Oberpöllnitzer Straße 8  
D-07819 Triptis  
Tél. : +49 (0) 36482/830-0  
Fax : +49 (0) 36482/830-60  
e-mail : triptis@fliegl.com

### 5 Fliegl Fahrzeugbau GmbH

„Werk 2“ Oberpöllnitzer Straße 8  
D-07819 Triptis  
Tél. : +49 (0) 36482/830-0  
Fax : +49 (0) 36482/830-60  
e-mail : triptis@fliegl.com

### 6 Fliegl Ibérica S.L.

Pol. Ind. Domenys, II. C/del VÍ,  
parcela G-10  
E-08720 Vilafranca del Penedès.  
Barcelone (ESP)  
Tél. : +34 (0) 93 817/54 90  
Fax : +34 (0) 93 817/54 81  
e-mail : fliegl@fliegl-iberica.com

### 7 Fliegl Agro-Center West GmbH

Südstraße 35  
48477 Hörstel/Dreierwalde  
Tél. : +49 (0) 59 78 / 70 18 88 -0  
Fax : +49 (0) 59 78 / 70 18 88 -99  
e-mail : info.west@agro-center.de

### 8 Fliegl Grünlandtechnik GmbH

Alu Straße 1  
83527 Kirchdorf  
Tél. : +49 (0) 8072 3769253  
e-mail : info@fliegl-gruenlandtechnik.de

**fliegl.com**

## Mentions légales

Fliegl Agro-Center GmbH, Maierhof 1, 84556 Kastl  
Téléphone : +49 (0) 8671/9600-440, fax : 9600-704  
E-mail : info@agro-center.de, Internet : agro-center.de  
Directeur autorisé à représenter la société : Angelika Fliegl

Cour de registre du tribunal d'instance de Traunstein, numéro de registre : HR 3108  
Numéro de TVA intracommunautaire selon l'article 27 a de la loi allemande relative à la taxe sur le chiffre d'affaires : DE814753955  
Responsable du contenu selon l'article 10 alinéa 3 du traité allemand relatif aux services médias (MDStV) : Angelika Fliegl  
Conditions générales de vente (CGV) sur : <https://agro-center.de/agb>

Les solutions idéales pour le secteur agricole

**Fliegl**  
**AGRO-CENTER**

Sous réserve de modification des dimensions, du poids ou des spécifications techniques.  
Les illustrations présentent parfois des équipements en option. 01/2026-FR.

**Direction des ventes Suisse:**

Téléphone 079 865 62 60  
bruno.burgherr@fliegl.com

**Serco Landtechnik**

Niedermattstraße 25  
CH 4538 Oberbipp  
Téléphone 058 434 07 07  
info@serco.ch

**Notre équipe commerciale et votre  
revendeur de machines agricoles se tiennent  
à votre disposition pour vous renseigner:**

**Plateau suisse** 079 266 46 72  
**Suisse romande** 079 622 83 82  
**Ventes Oberbipp** 058 434 07 10  
sales@serco.ch

**www.serco.ch**